

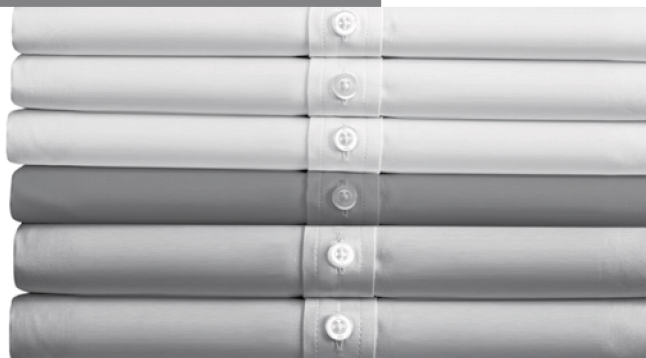

Register your new Bosch now:
www.bosch-home.com/welcome



Sensixx'x **TDi90**
i-Temp / AntiShine / Hygienic



BOSCH

de Gebrauchsanleitung
en Operating instructions
fr Notice d'utilisation
it Istruzioni per l'uso
nl Gebruiksaanwijzing
da Brugsanvisning
no Bruksanvisning

sv Bruksanvisning
fi Käyttöohjeet
es Instrucciones de uso
pt Instruções de utilização
el Οδηγίες χρήσης
tr Kullanma talimatı
pl Instrukcja obsługi

hu Használati utasítások
uk Інструкція з використання
ru Инструкция по эксплуатации
ro Instrucțiuni de folosire
ar إرشادات التشغيل
kz Пайдалану жөніндегі нұсқаулық



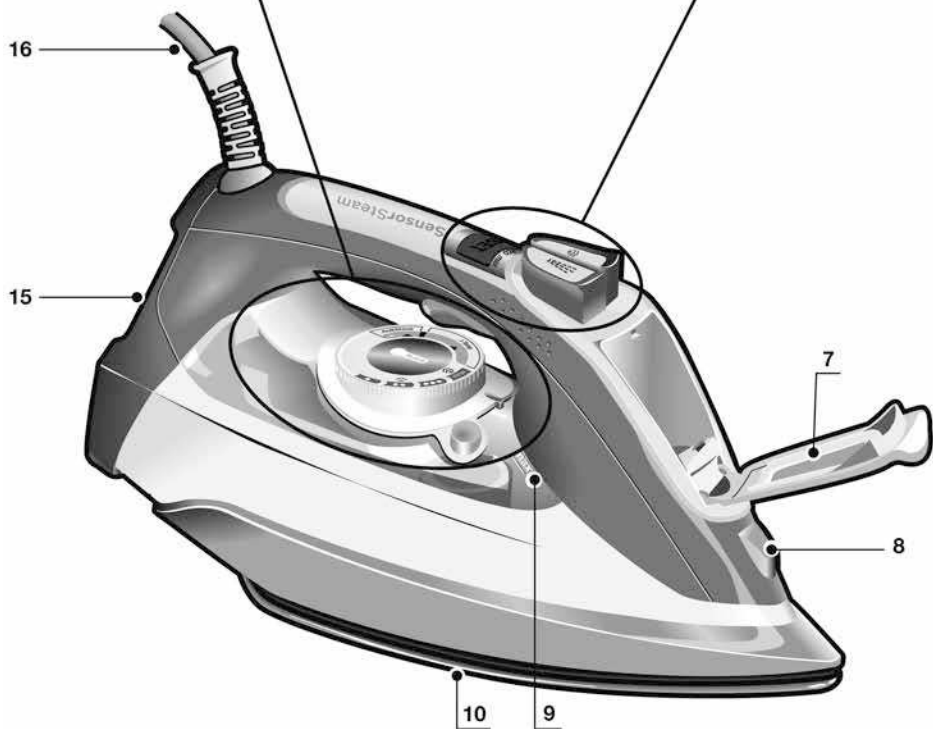
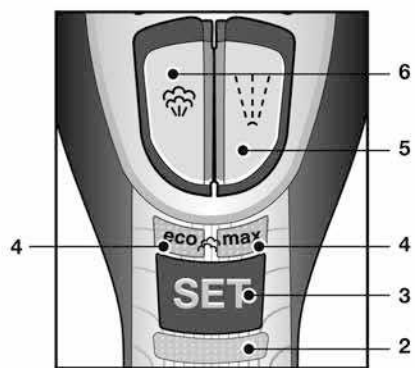
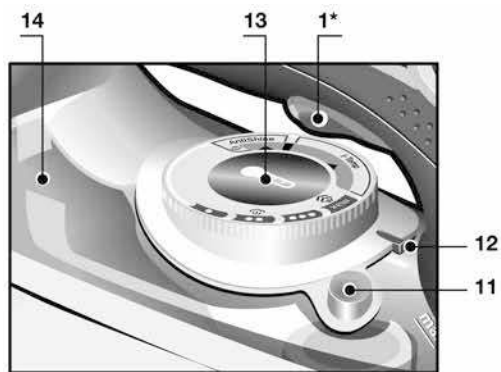

| Index | |
|------------|-----|
| DEUTSCH | 6 |
| ENGLISH | 14 |
| FRANÇAISE | 22 |
| ITALIANO | 30 |
| NEDERLANDS | 38 |
| DANSK | 46 |
| NORSK | 54 |
| SVENSKA | 62 |
| SUOMI | 70 |
| ESPAÑOL | 78 |
| PORTUGUÊS | 86 |
| ΕΛΛΗΝΙΚΑ | 94 |
| TÜRKÇE | 102 |
| POLSKI | 110 |
| MAGYAR | 118 |
| УКРАЇНСЬКА | 126 |
| РУССКИЙ | 134 |
| ROMÂN | 142 |
| العربية | 157 |
| ҚАЗАҚ | 158 |

DEUTSCH
ESPAÑOL

ENGLISH
PORTUGUÊS

FRANÇAISE
ΕΛΛΗΝΙΚΑ

ITALIANO
TÜRKÇE

NEDERLANDS
POLSKI

DANSK
MAGYAR

NORSK
УКРАЇНСЬКА

SVENSKA
РУССКИЙ

SUOMI
ROMÂN

ҚАЗАҚ
العربية

Vielen Dank, dass Sie sich für das "Sensixx'x Di90" -Kompakt-Dampfgenerator von Bosch entschieden haben.

Lesen Sie sich die Bedienungsanleitung für das Gerät sorgfältig durch und bewahren Sie sie zum späteren Nachschlagen auf.

Sie können sich diese Betriebsanleitung auch von der Website von Bosch herunterladen.

Allgemeine Sicherheitshinweise

- Lassen Sie das Gerät nicht unbeaufsichtigt, solange es ans Netz angeschlossen ist.
- Stecken Sie das Gerät aus, bevor Sie es mit Wasser füllen oder restliches Wasser nach Gebrauch ausgießen.
- Das Gerät muss auf einer stabilen Unterlage benutzt und abgestellt werden.
- Wenn Sie es in die Halterung setzen, achten Sie darauf, dass es auf einer stabilen Unterlage steht.
- Benutzen Sie das Gerät nicht, wenn es heruntergefallen ist, sichtbare Beschädigungen aufweist oder Wasser austritt. In diesen Fällen muss es von einem zugelassenen technischen Kundendienst überprüft werden, bevor Sie es erneut benutzen.
- Damit gefährliche Situationen vermieden werden, dürfen alle am Gerät eventuell anfallenden Reparaturarbeiten, z B. Austausch eines fehlerhaften Netzkabels, nur durch qualifiziertes Personal eines autorisierten technischen Kundendienstes vorgenommen werden.
- Dieses Gerät kann von Kindern ab 8 Jahren und darüber und von Personen mit reduzierten physischen, sensorischen oder mentalen Fähigkeiten oder Mangel an Erfahrung und/oder Wissen benutzt werden, wenn sie beaufsichtigt oder bezüglich des sicheren Gebrauchs des Gerätes unterwiesen wurden und die daraus resultierenden Gefahren verstanden haben. Kinder dürfen nicht mit dem Gerät spielen. Reinigung und Benutzer-Wartung dürfen nicht durch Kinder ohne Beaufsichtigung durchgeführt werden.
- Halten Sie das Bügeleisen und sein Kabel fern von Kindern unter 8 Jahren, wenn es an eine Stromquelle angeschlossen ist oder noch abkühlt.
- Dieses Gerät ist nur ausgelegt für Haushalte bis 2000m über dem Meeresspiegel.
-  **VORSICHT! Heiße Oberfläche!**
Die Oberfläche wird während der Benutzung heiß.

Wichtige Warnhinweise

- Dieses Gerät ist ausschließlich für den normalen Hausgebrauch in häuslicher Umgebung entwickelt worden.
- Benutzen Sie dieses Gerät nur zu den vorgesehenen Zwecken, d.h. als Bügeleisen. Die Verwendung zu anderen Zwecken ist unsachgemäß und gefährlich. Der Hersteller haftet nicht für Schäden, die auf eine unsachgemäße und falsche Benutzung zurückzuführen sind.
- Bevor Sie das Gerät ans Netz anschließen, vergewissern Sie sich bitte, dass die Netzspannung mit den Angaben auf dem Typenschild übereinstimmt.
- Dieses Gerät muss an einen geerdeten Anschluss angeschlossen werden. Wenn Sie ein Verlängerungskabel benutzen, achten Sie bitte darauf, dass dieses über eine bipolare 16-A-Steckverbindung mit Erdungsanschluss verfügt.

- Unter ungünstigen Umständen kann es im elektrischen Versorgungsnetz zu Spannungsschwankungen und zum Flackern des Lichts kommen. Damit dies vermieden wird, empfehlen wir das Gerät an einem Netz mit einer Impedanz von maximal $0,21\Omega$ zu betreiben. Für detaillierte Informationen wenden Sie sich bitte an Ihren Netzbetreiber.
- Unter besonderen Umwelteinflüssen kann eine gewisse Instabilität auftreten.
- Halten Sie das Gerät zum Auffüllen des Wassertanks nicht unter den Wasserhahn.
- Das Gerät nach jedem Gebrauch oder bei einem vermuteten Fehler von der Stromversorgung trennen.
- Tauchen Sie das Bügeleisen nicht in Wasser oder andere Flüssigkeiten.
- Schützen Sie das Gerät vor Witterungseinflüssen (Regen, Sonne, Frost etc.).

Tipps zur Entsorgung eines gebrauchten Geräts

Vor der Entsorgung eines gebrauchten Geräts sichergehen, dass das Gerät als nicht betriebsbereit erkennbar ist, und gemäß den örtlich geltenden Vorschriften entsorgen. Detaillierte Informationen darüber können Sie bei Ihrem Händler, im Rathaus oder beim Gemeinderat erfragen.



Dieses Gerät ist entsprechend der europäischen Richtlinie 2012/19/EU über Elektro- und Elektronikaltgeräte gekennzeichnet. Die Richtlinie gibt den Rahmen für eine EU-weit gültige Rücknahme und Verwertung von Altgeräten in der EU vor.

Öffnen Sie die ausfaltbaren Seiten



Beschreibung

1. Taste Motoraktivierung *
2. „SensorSteam“-Anzeigelampe
3. „SET“-Taste
4. Anzeigelampe für die Dampfeinstellung
5. Sprühtaste
6. Dampfstoßtaste
7. Deckel der Einfüllöffnung
8. Sprühdüse
9. Markierung für maximalen Füllstand
10. Bügelsohle
11. „clean“-Taste
12. Temperaturindex
13. Temperaturregler mit „TempOK“-Anzeige
14. „MotorSteam“-Anzeigelampe
15. Standfuß
16. Netzkabel

Gebrauch



1. Befüllen des Wassertanks

Das Gerät ist für den Gebrauch mit normalem Leitungswasser ausgelegt.

Wichtig: Keine Zusätze verwenden! Das Zusetzen von anderen Flüssigkeiten wie Duftstoffen, Essig, Stärke, Kondenswasser aus Wäschetrocknern oder Klimaanlage bzw. Chemikalien führt zu Schäden am Gerät. Jegliche Beschädigung, die auf die Verwendung der oben erwähnten Produkte zurückgeht, führt zum Gewährleistungsverlust!

- 1 Netzstecker des Bügeleisens ziehen.
- 2 Deckel der Einfüllöffnung (7) öffnen.

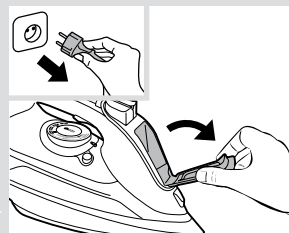

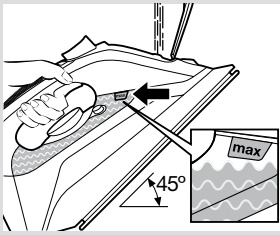

- 3 Wassertank befüllen. **Niemals über die Markierung für den maximalen Füllstand (9) befüllen!**
- 4 Deckel der Einfüllöffnung schließen.

Tipp: Zur Verlängerung der optimalen Dampffunktion können Sie Leitungswasser mit destilliertem oder entsalztem Wasser im Verhältnis 1:1 mischen. Falls das Leitungswasser in Ihrer Gegend sehr hart ist, mischen Sie Leitungswasser mit destilliertem oder entsalztem Wasser im Verhältnis 1:2.



2. Aufheizen

Entfernen Sie alle Aufkleber oder Schutzfolien von der Bügelsohle (10).

- 1 Stecken Sie den Netzstecker des Bügeleisens ein.
- 2 Die „SensorSteam“-Funktion wird aktiviert und die Anzeigelampe (2) blinkt.
- 3 Der „eco“-Dampfmodus wird automatisch angewählt.
- 4 Die „TempOK“-Anzeigelampe (13) blinkt und zeigt damit an, dass sich das Bügeleisen aufheizt. Sobald das Bügeleisen einsatzbereit ist, leuchtet die Anzeigelampe permanent.

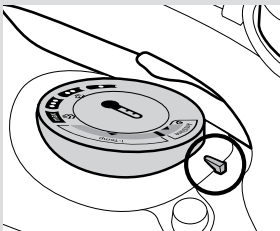
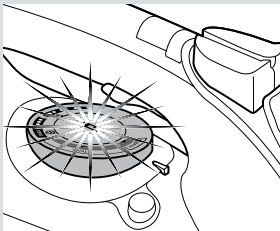
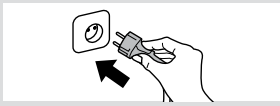

3. Temperatureinstellung



Stellen Sie den Temperaturregler (13) auf die entsprechende Stufe, die Sie auf dem Temperaturindex (12) des Bügeleisens finden:

| Temperatureinstellung | Geeignet für |
|-----------------------|--------------|
| • | Synthetik |
| •• | Seide/Wolle |
| ••• | Baumwolle |
| max | Leinen |

Tipp: Beginnen Sie mit den Stoffen, die mit der niedrigsten Temperatur gebügelt werden. Überprüfen Sie die empfohlene Bügeltemperatur auf dem Etikett am Kleidungsstück.

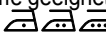

„i-Temp“-Technologie

Diese Technologie stellt eine für alle bügelbaren Stoffe geeignete Kombination von Temperatur und Dampf ein (Symbole ). Die „i-Temp“-Technologie gilt nicht für Stoffe, die nicht gebügelt werden dürfen (Symbol ).

Prüfen Sie für nähere Angaben bitte das Pflegeetikett des Kleidungsstücks oder versuchen Sie, eine gewöhnlich nicht sichtbare Stelle des Stoffs zu bügeln.



„AntiShine“-Programm *

Geeignet für dunkle und empfindliche Stoffe. Verringert das Risiko von glänzenden Stellen beim Bügeln.

Tipp: Versuchen Sie, die Stoffe zu bügeln, solange sie nach dem Waschen noch feucht sind. Der Dampf wird dann mehr durch den Stoff als durch das Bügeleisen erzeugt.



„Hygienic“ Programm *

Für alle Stoffe geeignet und äußerst effizient, sowohl bei dicken als auch bei empfindlichen Kleidungsstücken.

Die einzigartige Kombination von Temperatur und Dampfintervall bewirkt einen desinfizierenden Effekt ohne zusätzliche Chemikalien.

Tipp: Um die maximale Effizienz des Programms „Hygienic“ zu gewährleisten, wird empfohlen, den Dampfmodus auf „max“ einzustellen (siehe Abschnitt 5).



4. „SensorSteam“-Funktion

Nach dem anfänglichen Aufheizen schaltet die „SensorSteam“-Funktion das Bügeleisen ab, sobald es unbeaufsichtigt gelassen wird. Dies erhöht die Sicherheit und spart Energie.

- 1 Das Bügeleisen heizt sich auf, solange sich die Hand am Griff befindet. Die „SensorSteam“-Anzeigelampe (2) leuchtet permanent.
- 2 Beim Loslassen des Griffs wird die „SensorSteam“-Funktion aktiviert und das Bügeleisen heizt sich nicht weiter auf. Die „SensorSteam“-Anzeigelampe (2) blinkt.



5. Dampfmodi

Dieses Bügeleisen erzeugt den Dampf über einen eingebauten Motor. Bei Betrieb des Motors leuchtet die Leuchtanzeige „MotorSteam“ (14) am Wasserbehälter.

Das Bügeleisen ist mit einem Sensor und einem elektronischen System ausgestattet, um die Dampfmenge an den

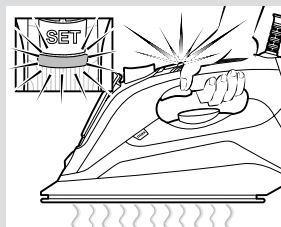
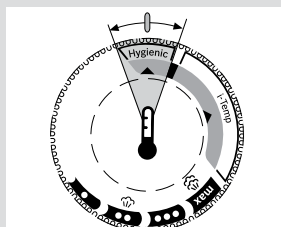
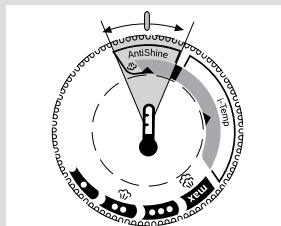
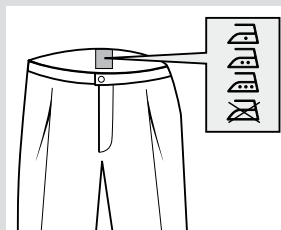



Betriebsmodus anzupassen und sowohl den Bügelvorgang als auch die Lebensdauer des Geräts zu optimieren. Das Bügeleisen durchläuft folgende Zyklen:

| Dampfmodus | Leuchtanzeige (4) |
|--------------------------------------|-------------------|
| Medium (kontinuierlicher Dampf) | „eco“ (Grün) |
| Maximum (kontinuierlicher Dampf) | „max“ (Rot) |
| Bügeln ohne Dampf (Trockenbügeln) | Aus |

Die Dampferzeugung kann manuell zum Dampf bügeln bei Bedarf gesteuert werden. Trockenbügelmodus wählen und die Taste Motoraktivierung (1*) betätigen.

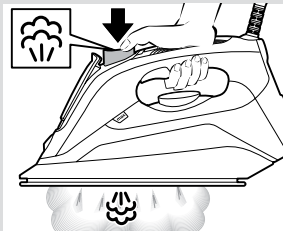

6. Dampfstoß-Funktion

Mit Dampfstoß können Sie hartnäckige Knitterfalten beseitigen oder eine scharfe Bügelfalte oder Plisseefalte einbügeln.

- 1 Stellen Sie den Temperaturregler (13) wenigstens auf „●●“.
- 2 Drücken Sie in Abständen von mindestens fünf Sekunden mehrmals die Dampfstoßtaste (6).

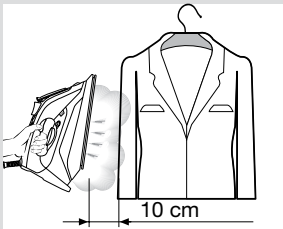

7. Vertikaldampf

Mit Vertikaldampf können Sie Falten aus hängenden Kleidungsstücken, Vorhängen usw. entfernen.

- 1 Stellen Sie den Temperaturregler (13) auf „max“.
- 2 Hängen Sie das Kleidungsstück auf einen Kleiderbügel.
- 3 Halten Sie das Bügeleisen in senkrechter Position in 10 cm Abstand zum Kleidungsstück und drücken Sie mit Pausen von mindestens fünf Sekunden mehrmals die Dampfstoßtaste (6).

Wichtig: Falls die „SensorSteam“-Anzeigelampe (2) beim Bügeln in vertikaler Position blinkt, bedeutet dies, dass der Griff nicht richtig in der Hand gehalten wird und das Bügeleisen abkühlen wird.

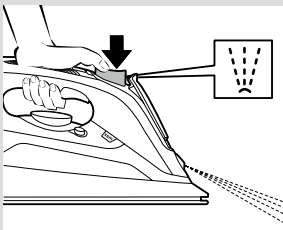

8. Sprühen

Durch Sprühen können Sie hartnäckige Knitterfalten beseitigen.

- 1 Drücken Sie beim Bügeln die Sprühtaste (5). Dadurch wird durch die Sprühdüse (8) Wasser auf das Kleidungsstück gesprüht.

Tipp: Beim Bügeln von Seide sollte die Sprühfunktion nicht verwendet werden.



9. Nach dem Bügeln

- 1 Netzstecker des Bügeleisens ziehen.
- 2 Wassertank entleeren.
- 3 Bügeleisen zum Abkühlen in vertikaler Position auf dem Standfuß (15) beiseite stellen.
- 4 Netzkabel (16) lose um den Standfuß des Bügeleisens wickeln. Bügeleisen in aufrechter Position lagern.

Tip: Für eine sofortige Lagerung des Bügeleisens können Sie das „StoreProtect“-Zubehör (siehe Abschnitt „Zubehör“) verwenden.

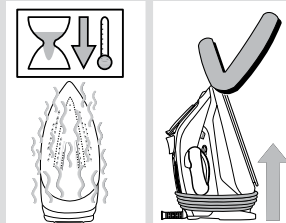
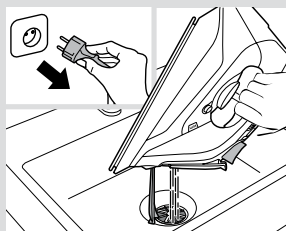

Reinigung und Pflege

⚠ Achtung! Verbrennungsgefahr!

Ziehen Sie immer den Stecker des Gerätes aus der Steckdose, bevor Sie es reinigen oder warten.

- 1 Wenn das Bügeleisen nur leicht verschmutzt ist, ziehen Sie den Stecker und lassen Sie die Bügelsohle (10) abkühlen. Wischen Sie das Gehäuse und die Bügelsohle nur mit einem feuchten Tuch ab.
- 2 Damit die Bügelsohle glatt bleibt, sollten Sie den Kontakt mit scharfen Metallgegenständen vermeiden. Verwenden Sie zur Reinigung der Bügelsohle niemals Topfreiniger oder Chemikalien.

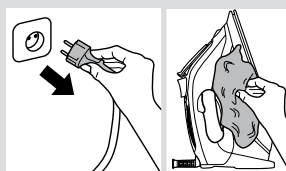

Entkalkungssysteme

A „self-clean“

Der „self-clean“-Filter verhindert ein Blockieren des Motors.

B „anti-calc“

Die „anti-calc“-Patrone dient dazu, Kalkablagerungen während des Dampf bügelns zu reduzieren und die Lebensdauer Ihres Bügeleisens zu verlängern.

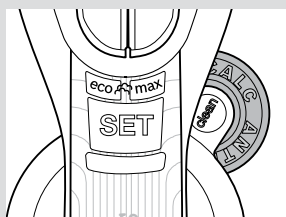

C „Calc'n Clean“-Funktion

Die „Calc'n Clean“-Funktion trägt dazu bei, Kalkpartikel aus der Dampfkammer zu entfernen.

Falls das Wasser in Ihrer Gegend sehr hart ist, können Sie diese Funktion etwa alle zwei Wochen verwenden.

- 1 Netzstecker des Bügeleisens ziehen und den Wassertank mit Wasser füllen.

Tip: Zum gründlichen Entkalken wird die Verwendung von Entkalkerlösung (siehe Abschnitt „Zubehör“). Dieser Vorgang sollte alle 3 Monate wiederholt werden.

Füllen Sie eine Maßeinheit (25 ml) der Entkalkerlösung in den Wassertank.

- 2 Füllen Sie den Wassertank bis zur Markierung der maximalen Füllhöhe auf.

- 3 Den Netzstecker des Bügeleisens wieder einstecken und Temperaturregler auf „max“ stellen.

- 4 Sobald die Anzeigelampe „TempOK“ (13) permanent leuchtet, **Netzstecker des Bügeleisens ziehen (sehr wichtig!)**.

- 5 Bügeleisen über ein Waschbecken halten.

- 6 Die „clean“-Taste (11) drücken und das Bügeleisen in horizontaler Position vor und zurück schwenken, bis ca. ein Drittel des Wassers im Tank verdampft ist. **Kochendes Wasser und Wasserdampf entweichen** mit eventuell vorhandenem Kalkstein und Ablagerungen.

- 7 Die „clean“-Taste loslassen und das Bügeleisen einige Sekunden lang schwenken.

- 8 Schritte 6 und 7 dreimal wiederholen.

- 9 Vergewissern Sie sich vorsichtig, dass der Wassertank leer ist (**sehr wichtig!**).

- 10 Anschließend den Netzstecker des Bügeleisens wieder einstecken und erneut aufheizen, bis das restliche Wasser verdampft ist.

- 11 Netzstecker ziehen und die Bügelsohle abkühlen lassen. Bügelsohle nur mit einem feuchten Tuch abwischen.

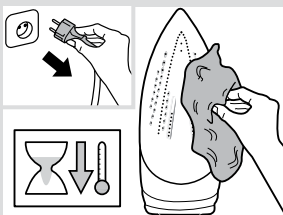
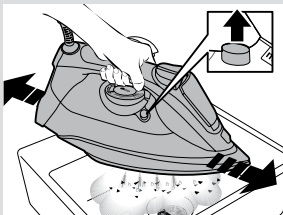
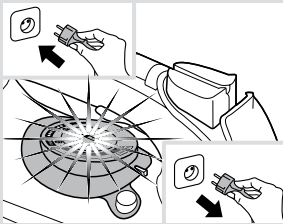
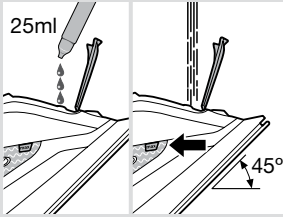
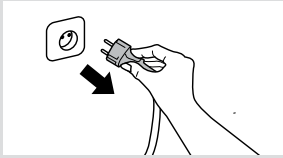

Zubehör

Das Zubehör kann beim Kundendienst oder in Fachgeschäften gekauft werden.

| | | |
|---|---|--|
|  Entkalkerlösung |  “StoreProtect” |  “TextileProtect” |
| Zur gründlichen Entkalkung des Dampfbügeleisens. Inhalt: 4 Flaschen x 25 ml | Ermöglicht eine sofortige, sichere Aufbewahrung des Bügeleisens, selbst bei heißer Bügelsohle. | Dient dazu, empfindliche Kleidungsstücke bei maximaler Temperatur mit Dampffunktion bügeln zu können, ohne dass sie beschädigt werden. |
| Name: TDZ1101 | Name: TDZ1750 | Name: TDZ1550 |
| Zubehörnummer: 00311715 | Zubehörnummer: 00575960 | Zubehörnummer: 00575494 |



Störungsbeseitigung

| Problem | Mögliche Ursache | Lösung |
|--|---|--|
| Das Bügeleisen wird nicht heiß. | Die „SensorSteam“-Funktion wurde aktiviert. Das Bügeleisen befindet sich im Stand-by-Modus. | Fassen Sie das Bügeleisen am Griff an, um es neu zu starten. |
| Beim Nutzen der „Dampfstoß“-Funktion tropft Wasser aus der Bügelsohle. | Sie haben die Dampfstoßtaste (6) mehrmals gedrückt, ohne zwischendurch jeweils fünf Sekunden zu warten. | Warten Sie jeweils fünf Sekunden, bevor Sie die Dampfstoßtaste erneut drücken. |
| In waagerechter Position wird kein Dampf ausgestoßt. | Der Dampfmodus Trockenbügeln wurde gewählt. | Dampfmodus „eco“ oder „max“ wählen. |
| Übermäßiges Tropfen oder Dampfen. | Die „clean“-Taste (11) wurde nicht korrekt geschlossen. | Halten Sie das Bügeleisen vom Bügelbereich weg. Betätigen Sie einige Male die „clean“-Taste. |
| Der Motor funktioniert nicht. | Das Bügeleisen befindet sich nicht in einer waagerechten Position. | Verwenden Sie das Bügeleisen in einer waagerechten Position. |
| Beim erstmaligen Anschluss des Bügeleisens tritt Rauch aus. | Dies kann durch die Schmierung einiger Innenteile verursacht werden. | Das ist normal und hört nach wenigen Minuten auf. |
| Durch die Löcher in der Bügelsohle (10) treten Ablagerungen aus. | Kalkrückstände kommen aus der Dampfkammer. | Führen Sie einen Reinigungszyklus durch (siehe Abschnitt „Calc'n Clean“-Funktion). |
| Das Gerät macht Pumpgeräusche. | Wasser wird in die Dampfkammer gepumpt. | Das ist normal. |

Wenn das Problem durch keine der obigen Anweisungen gelöst wird, setzen Sie sich bitte mit einem zugelassenen technischen Kundendienst in Verbindung.

Thank you for buying the “Sensixx’x Di90” compact steam iron from Bosch.

Carefully read through the operating instructions for the appliance and safeguard them for future reference.

You can download this manual from the local home pages of Bosch.

General safety instructions

- ❑ The iron must not be left unattended while it is connected to the supply mains.
- ❑ Remove the plug from the socket before filling the appliance with water or before pouring out the remaining water after use.
- ❑ The appliance must be used and placed on a stable surface.
- ❑ When placed on its stand, make sure that the surface on which the stand is placed is stable.
- ❑ The iron should not be used if it has been dropped, if there are visible signs of damage or if it is leaking water. It must be checked by an authorized Technical Service Centre before it can be used again.
- ❑ With the aim of avoiding dangerous situations, any work or repair that the appliance may need, e.g. replacing a faulty mains cable, must only be carried out by qualified personnel from an Authorised Technical Service Centre.
- ❑ This appliance can be used by children aged from 8 years and above and persons with reduced physical, sensory or mental capabilities or lack of experience and knowledge if they have been given supervision or instruction concerning use of the appliance in a safe way and understand the hazards involved. Children shall not play with the appliance. Cleaning and user maintenance shall not be made by children without supervision.
- ❑ Keep the iron and its cord out of reach of children less than 8 years of age when it is energized or cooling down.
- ❑ This appliance is designed only for household use up to 2000m above sea level.
- ❑  **CAUTION. Hot surface.**
Surface is liable to get hot during use.

Important notices

- This appliance has been designed exclusively for normal household use in a home environment.
- This appliance must be used only for the purposes for which it was designed, i.e. as an iron. Any other use will be considered improper and consequently dangerous. The manufacturer will not be held responsible for any damage arising from misuse or improper use.
- This appliance is to be connected and used in accordance with the information stated on its characteristics plate.
- This appliance must be connected to an earthed socket. If it is absolutely necessary to use an extension cable, make sure that it is suitable for 16A and has a socket with an earth connection.

- In order to avoid that, under unfavorable mains conditions, phenomena like transient voltage drops or lighting fluctuations can happen, it is recommended that the iron is connected to a power supply system with a maximum impedance of 0.21Ω. If necessary, the user can ask the public power supply company for the system impedance at the interface point.
- In special environmental conditions slight instability may occur.
- The appliance must never be placed directly under the tap to fill the water tank.
- Unplug the appliance from the mains supply after each use, or if a fault is suspected.
- Never immerse the iron in water or any other fluid.
- Do not leave the appliance exposed to weather conditions (rain, sun, frost, etc.).

Advice on disposal

Our goods come in optimised packaging. This basically consists in using non-contaminating materials which should be handed over to the local waste disposal service as secondary raw materials. Your local town council can give you information about how to dispose of obsolete appliances.



This appliance is labelled in accordance with European Directive 2012/19/EU concerning used electrical and electronic appliances (waste electrical and electronic equipment – WEEE).

The guideline determines the framework for the return and recycling of used appliances as applicable throughout the EU.

Open the leaflet sides



Description

- | | |
|---|--|
| <ol style="list-style-type: none"> 1. Motor activation trigger * 2. "SensorSteam" indicator lamp 3. "SET" button 4. Steam setting indicator lamps 5. Spray button 6. Shot of steam button 7. Water inlet lid 8. Spray nozzle 9. Level mark for maximum filling | <ol style="list-style-type: none"> 10. Soleplate 11. "clean" button 12. Temperature index 13. Temperature control with "TempOK" indicator 14. "MotorSteam" indicator lamps 15. Heel 16. Power cable |
|---|--|

Using your appliance



1. Filling the water tank

This appliance has been designed to use normal tap water.

Important: Do not use additives! The addition of other liquids, such as perfume, vinegar, starch, condensation water from tumble dryers or from air conditioning systems or chemicals will damage the appliance. Any damage caused by the use of the aforementioned products will make the guarantee void!

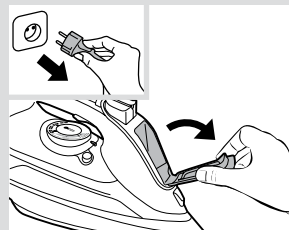

- 1 Unplug the iron from the mains.
- 2 Open the water inlet lid (7).

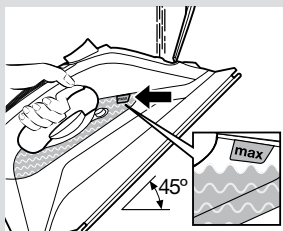

3 Fill the water tank. **Never fill beyond the level mark for maximum filling (9)!**

4 Close the water inlet lid.

Tip: To prolong the optimum steam function, you may mix tap water with distilled or demineralised water 1:1. If the tap water in your area is very hard, mix tap water with distilled or demineralised water 1:2.



2. Heating

Remove any labels or protective covering from the soleplate (10).

1 Plug in the iron.

2 “SensorSteam” function will be activated and the indicator lamp (2) will flash.

3 The “eco” steam mode is automatically selected.

4 The “TempOK” indicator lamp (13) will flash, indicating that the iron is heating up. When the iron is ready to use, the indicator lamp will remain lit continuously.



3. Setting the temperature

Set the temperature control (13) to the corresponding position by lining it up with the temperature index (12) on the iron.

| Temperature | Suitable for |
|-------------|--------------|
| • | synthetics |
| •• | silk – wool |
| ••• | cotton |
| max | linen |

Tip: Start by ironing the fabrics that require the lowest ironing temperature. Check the recommended ironing temperature on the label on the garment.



“i-Temp” programme

This programme sets an appropriate combination of temperature and steam, which is suitable for all fabrics that can be ironed (symbols .

The “i-Temp” programme does not apply to fabrics that cannot be ironed (symbol .

Please check the garment care label for details or try ironing on a part of the fabric not visible normally.



“AntiShine” programme *

Suitable for dark and delicate fabrics. Reduces the risk of shiny marks when ironing.

Tip: Try to iron the fabrics while they are still damp after washing. Steam will be generated from the fabrics rather than the iron.



“Hygienic” programme *

Suitable for all kinds of fabrics and extremely efficient in both thick and delicate garments.

The unique combination of temperature and interval steam provides a sanitizing effect requiring no chemical additives.

Tip: To ensure the maximum efficiency of the “Hygienic” programme, it is recommended to set the steam mode to “max” (see section 5).



4. “SensorSteam” function

After the initial heating, “SensorSteam” function switches off the iron when it is left unattended, thus increasing security and saving energy.

- 1 While the handle is gripped, the iron heats up. The “SensorSteam” indicator lamp (2) will remain lit continuously.
- 2 When the handle is released, the “SensorSteam” function is activated. The “SensorSteam” indicator lamp (2) will flash.



5. Steam settings

This iron generates steam by means of a built-in motor. While the motor is working, the “MotorSteam” indicator lamps (15) of the water tank come on.

The iron is equipped with a sensor and an electronic system to adapt the amount of steam to the mode of use, optimising both the ironing and the service life of the appliance.

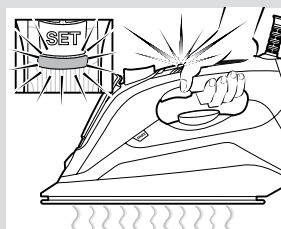
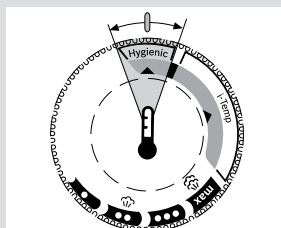
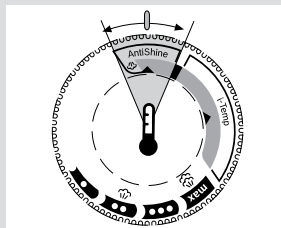
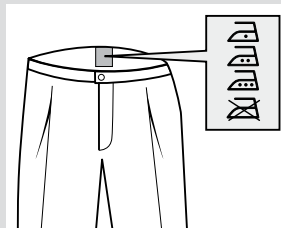



The steam mode can be selected by pressing the “SET” button (3) successively. The iron runs through the following cycle:

| Steam mode | Indicator lamp (4) |
|--|--------------------|
| Medium (continuous steam) | “eco” (green) |
| Maximum (continuous steam) | “max” (red) |
| Dry ironing (ironing without steam) | off |

Steam production can be controlled manually for steam ironing only when necessary. Select dry ironing mode and press the motor activation trigger (1*).

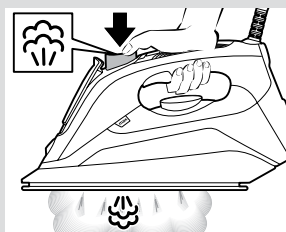

6. Shot of steam function

Shot of steam can be used to remove stubborn wrinkles or to press in a sharp crease or pleat.

- 1 Set the temperature control (13) to at least “••”.
- 2 Press the shot of steam button (6) repeatedly with intervals of at least 5 seconds.

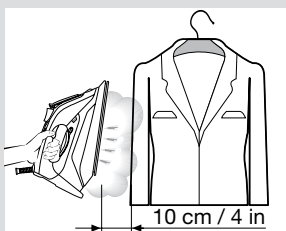

7. Vertical steam

Vertical steam can be used to remove creases from hanging clothes, curtains etc.

- 1 Set the temperature control (13) to “max”.
- 2 Hang article of clothing on a clothes hanger.
- 3 Operate the iron in a vertical position at a distance of 10 cm / 4 in, and press the shot of steam button (6) repeatedly with pauses of at least 5 seconds.

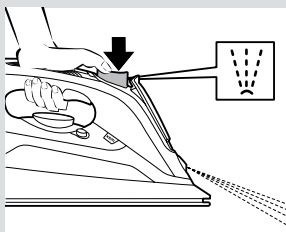

8. Spray

Spray can be used to remove stubborn wrinkles.

- 1 When ironing, press the spray button (5) and water will spray out of the spray nozzle (8) onto the garment.

Tip: Do not use the spray function with silk.



9. After ironing

- 1 Unplug the iron from the mains socket.
- 2 Empty the water tank.
- 3 Set the iron aside in a vertical position on its heel (15) to cool down.
- 4 Coil the power cable (16) loosely around the heel of the iron. Store the iron in an upright position.

Tip: For immediate storage of the iron, you may use the “StoreProtect” accessory (see “Accessories” section).

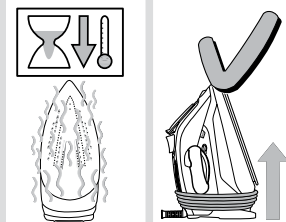
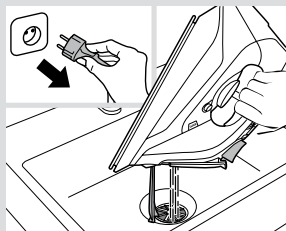

Cleaning & Maintenance

⚠ Attention! Risk of burns!

Always unplug the appliance from the mains supply before carrying out any cleaning or maintenance operation on it.

- 1 If the iron is only slightly soiled, pull out the plug and allow the soleplate (10) to cool down. Wipe the housing and the soleplate with a damp cotton cloth only.
- 2 To keep the soleplate smooth, you should avoid hard contact with metal objects. Never use a scouring pad or chemicals to clean the soleplate.

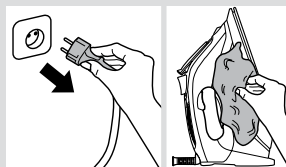

Descaling systems

A “self-clean”

The “self-clean” filter prevents motor from blocking.

B “anti-calc”

The “anti-calc” cartridge has been designed to reduce the build-up of scale produced during steam ironing.

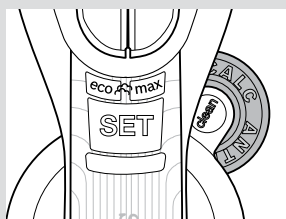

C “Calc'n Clean” function

The “Calc'n Clean” function helps to remove scale particles out of the steam chamber.

If the water in your area is very hard, you may use this function approximately every two weeks.

- 1 Unplug the iron from the mains socket.

Tip: For deep descaling, it is recommended to use the descaling liquid (see “Accessories” section). This procedure should be carried out every 3 months.

Pour a measure (25 ml) of the descaling fluid into the water tank.

- 2 Fill the water tank up to the level mark for maximum filling.

- 3 Plug in the iron and set the temperature to “max”.

- 4 When the lamp “TempOK” (13) remains lit continuously, **unplug the iron (very important!)**.

- 5 Hold the iron over a sink.

- 6 Press the “clean” button (11) and shake the iron back and forth keeping it in a horizontal position until approximately one third of the water capacity of the tank is evaporated. **Boiling water and steam will come out, carrying scale or deposits that might be there.**

- 7 Release the “clean” button, and gently shake the iron for some seconds.

- 8 Repeat steps 6 and 7.

- 9 Check carefully that the water tank is empty (**very important!**).

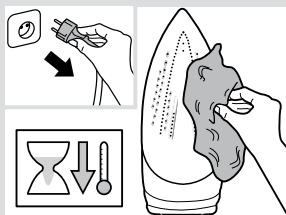
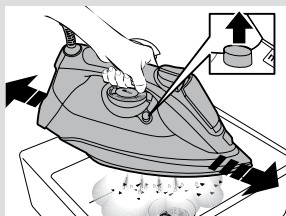
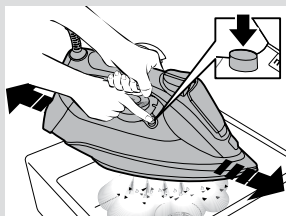
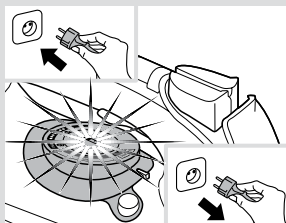
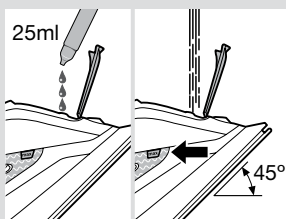
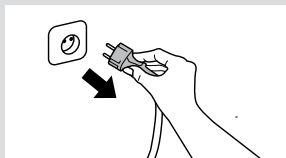

- 10 Plug the iron in and heat it up again until the remaining water has evaporated.

- 11 Unplug the iron and let the soleplate cool down. Wipe the soleplate with a damp cotton cloth only.



Accessories

The accessories may be purchased from the customer service or specialist shops.

| | | |
|--|---|---|
|  Descaling liquid |  “StoreProtect” |  “TextileProtect” |
| For deep descaling of the steam iron. Contents: 4 bottles x 25 ml | Enables an immediate and safe storage of the iron, even with a hot soleplate. | Used for steam-ironing delicate garments at maximum temperature and maximum steam without damaging them. |
| Name: TDZ1101 | Name: TDZ1750 | Name: TDZ1550 |
| Accessory code: 00311715 | Accessory code: 00575960 | Accessory code: 00575494 |



Trouble shooting

| Problem | Probable cause | Solution |
|---|--|--|
| The iron does not heat up. | The “SensorSteam” function has been activated. The iron is set to stand-by. | Grip the handle of the iron to re-start it. |
| Water drips out of the soleplate when using the “shot of steam” function. | You have pressed the shot of steam button (6) repeatedly without waiting for 5 seconds between each press. | Wait 5 seconds between each press of the shot of steam button. |
| Steam does not come out in horizontal position. | Dry ironing steam mode has been selected. | Set the steam control to “eco” or “max” position. |
| Excessive dripping or steaming. | No proper closing of “clean” button (11). | Point the iron away from the ironing area. Actuate a few times the “clean” button. |
| The motor does not work. | The iron is not in a horizontal position. | Use the iron in a horizontal position. |
| Smoke comes out when connecting the iron for the first time. | This may be caused by the lubrication of some of the internal parts. | This is normal and will stop after a few minutes. |
| Deposits come out through the holes in the soleplate (10). | Traces of lime scale are coming out of the steam chamber. | Carry out a cleaning cycle (see “Calc’n Clean function” section). |
| The appliance makes a pumping sound. | Water is being pumped into the steam chamber. | This is normal. |

If none of the above solves the problem, get in touch with an Authorised Technical Service.

Nous vous remercions pour l'achat de la centrale vapeur compacte «Sensixx'x Di90» de Bosch.

Lisez attentivement le manuel d'utilisation de l'appareil et conservez-le au cas où vous auriez besoin de le consulter ultérieurement.

Vous pouvez télécharger ce manuel sous la page d'accueil de Bosch.

Consignes générales de sécurité

- ❑ Ne pas laisser le fer à repasser sans surveillance quand il est branché au courant électrique.
- ❑ Débranchez la prise de la fiche avant de remplir l'appareil d'eau ou avant de verser le reste d'eau après utilisation.
- ❑ L'appareil doit être utilisé sur une surface stable.
- ❑ Quand il sera placé sur le support, veillez à le poser sur une surface stable.
- ❑ Ne pas utiliser le fer à repasser s'il est tombé, s'il présente de signes visibles de détérioration ou en cas de fuite d'eau. Dans les situations précitées, confiez l'appareil pour révision à un Service d'Assistance Technique Agréé avant de l'utiliser à nouveau.
- ❑ Afin d'éviter les situations dangereuses, toute maintenance ou réparation nécessaire de l'appareil, par ex. le remplacement d'un câble secteur défectueux, doit uniquement être effectuée par le personnel qualifié d'un centre d'assistance technique agréé.
- ❑ Cet appareil peut être utilisé par des enfants de plus de 8 ans et des personnes ayant un handicap physique, sensoriel ou mental, ou bien un manque d'expérience et de connaissances, s'ils ont reçu des explications ou des instructions sur la façon d'utiliser l'appareil de manière sécurisée et qu'ils en comprennent les risques encourus. Les enfants ne doivent pas jouer avec l'appareil. Le nettoyage et l'entretien ne doivent pas être entrepris par des enfants sans surveillance.
- ❑ Tenir le fer et son cordon hors de portée des enfants de moins de 8 ans lorsqu'il est branché ou lorsqu'il refroidit.
- ❑ Cet appareil est uniquement destiné à une utilisation domestique à une altitude ne dépassant pas 2000 m.
- ❑  **ATTENTION ! Surface chaude.**
La surface est susceptible d'être chaude lors de l'utilisation.

Remarques importantes

- Cet appareil a été exclusivement conçu pour un usage traditionnel, à la maison.
- Cet appareil ne doit être utilisé qu'aux fins pour lesquelles il a été conçu, c'est à dire pour repasser. Toute autre utilisation est inadéquate et par conséquent dangereuse. Le fabricant décline toute responsabilité quant aux dommages découlant d'une utilisation induue ou inadéquate.
- Avant de brancher l'appareil au secteur, vérifiez si la tension concorde bien avec celle indiquée sur la plaque signalétique de l'appareil. Cet appareil doit être branché à une prise avec mise à la terre.
- Si vous utilisez une rallonge, vérifiez si elle dispose bien d'une prise de 16 A bipolaire avec mise à la terre.

- Afin d'éviter que sous des circonstances défavorables du réseau électrique il se produise des phénomènes comme une variation de la tension et le clignotement de l'éclairage, il est recommandé que le fer à vapeur soit déconnecté du réseau avec une impédance maximale de 0.21 Ω . Pour plus d'information, veuillez consulter l'entreprise distributrice de l'énergie électrique.
- Dans des conditions environnementales spéciales, une légère instabilité peut se produire.
- Ne pas mettre l'appareil sous le robinet pour remplir d'eau le réservoir.
- Déconnectez directement l'appareil du réseau électrique si un quelconque défaut est décelé, et toujours après chaque utilisation.
- Ne pas introduire le fer à repasser dans l'eau ni dans aucun autre liquide.
- Ne pas exposer l'appareil aux intempéries(pluie, soleil, givre, etc.).

Information sur l'élimination des déchets

Nos produits sont fournis dans un emballage optimisé. Nos emballages sont fabriqués avec des matériaux non polluants et doivent être déposés au service local de collectes des déchets pour être ensuite réutilisés comme matières premières secondaires. En ce qui concerne l'élimination des électroménagers hors d'usage, renseignez-vous auprès de la Mairie de votre commune.



Cet appareil est conforme à la directive européenne 2012/19/EU relative aux déchets d'équipements électriques et électroniques (DEEE).

La directive détermine le cadre de la réutilisation et du recyclage des déchets des appareils électriques et électroniques pour l'Union européenne.

Dépliez les instructions



Description

1. Bouton d'activation du moteur*
2. Voyant lumineux «SensorSteam»
3. Bouton «SET»
4. Voyants du réglage de la vapeur
5. Bouton de pulvérisation d'eau
6. Bouton du jet de vapeur
7. Couvercle d'arrivée d'eau
8. Gicleur
9. Niveau de remplissage maximum
10. Semelle
11. Bouton «clean»
12. Indicateur de température
13. Sélecteur de température avec indicateur «TempOK»
14. Voyant lumineux «MotorSteam»
15. Talon
16. Câble d'alimentation

Utilisation



1. Remplissage du réservoir d'eau

Cet appareil a été conçu pour être utilisé avec de l'eau du robinet.

Important : Ne pas utiliser de produits ! L'utilisation d'autres produits, tels que du parfum, du vinaigre, de l'amidon, de l'eau condensée provenant d'un sèche-linge ou d'un système d'air conditionné ou bien des produits chimiques, endommagent l'appareil. Tout dommage provoqué par l'emploi des produits mentionnés annulera la garantie !

- 1 Débranchez le fer de la prise secteur.
- 2 Ouvrez le couvercle d'arrivée d'eau (7).

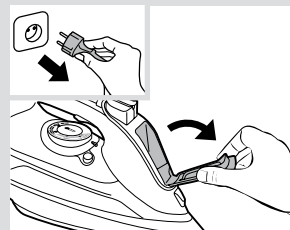

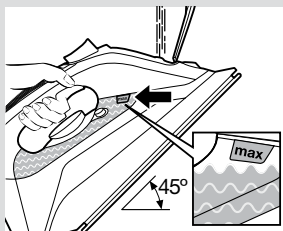

3 Remplissez le réservoir d'eau. **Ne dépassez jamais le niveau de remplissage maximum (9) !**

4 Fermez le couvercle d'arrivée d'eau.

Conseil : Pour prolonger au mieux la fonction vapeur, mélangez l'eau du robinet à de l'eau distillée ou de l'eau déminéralisée dans des proportions égales. Si l'eau du robinet de votre région est très dure, mélangez-la à de l'eau distillée ou déminéralisée (une dose d'eau du robinet pour 2 doses d'eau distillée ou déminéralisée).



2. Chauffage

Enlevez toute étiquette ou toute protection de la semelle (10).

1 Branchez le fer.

2 La fonction «SensorSteam» est activée et le voyant lumineux (2) clignote.

3 Le mode vapeur «eco» est sélectionné par défaut.

4 Le voyant lumineux «TempOK» (13) clignote indiquant que le fer chauffe. Lorsque le fer est prêt à être utilisé, le voyant lumineux reste allumé.



3. Selección de la temperatura

Réglez le sélecteur de température (13) sur la position correspondant à l'indicateur de température (12) sur le fer à repasser.

| Réglage température | Adapté pour |
|---------------------|--------------|
| • | synthétiques |
| •• | soie- laine |
| ••• | coton |
| max | lin |

Conseil : Commencez par repasser les tissus qui requièrent la température la plus basse. Vérifiez les températures de repassage recommandées sur l'étiquette du vêtement.



Technologie « i-Temp »

Cette technologie combine à la fois température et vapeur et s'adapte à tous les tissus qui peuvent être repassés (symboles).

La technologie « i-Temp » ne convient pas aux tissus qui ne peuvent pas être repassés (symbole).

Veillez vérifier l'étiquette d'entretien du vêtement pour plus de détails, ou essayez d'en repasser une petite partie, invisible lorsqu'il est porté.



Programme «AntiShine» *

Adapté aux tissus noirs et délicats. Réduit le risque de laisser des traces brillantes.

Conseil : Essayez de repasser les tissus alors qu'ils sont encore humides après le lavage. La vapeur sera alors produite par le tissu plutôt que par le fer à repasser.



Programme «Hygienic» *

Il est adapté à tous types de tissus et extrêmement efficace sur les vêtements épais, mais aussi les délicats.

La combinaison spéciale température-intervalle vapeur procure un effet désinfectant sans utiliser de produits chimiques.

Conseil : Pour une efficacité maximale du programme « Hygienic », il est recommandé de régler le mode vapeur sur « max » (voir la section 5).



4. Función «SensorSteam»

Une fois le fer chaud, la fonction «SensorSteam» éteint l'appareil après une période d'inactivité. Cela améliore la sécurité et économise l'énergie.

- 1 Tant que la poignée est utilisée, le fer chauffe. Le voyant lumineux «SensorSteam» (2) reste allumé.
- 2 Lorsque vous relâchez la poignée, la fonctionnalité «SensorSteam» s'active et le fer arrête de chauffer. Le voyant lumineux «SensorSteam» (2) clignote.



5. Modes vapeur

Ce fer produit de la vapeur grâce à son moteur intégré.

Lorsque le moteur fonctionne, les voyants lumineux « MotorSteam » (14) s'allument sur le réservoir d'eau.

Le fer à repasser est équipé d'un capteur muni d'un système électronique, qui adapte la quantité de vapeur au mode d'utilisation, optimisant ainsi à la fois le repassage et la durée de vie utile de l'appareil.

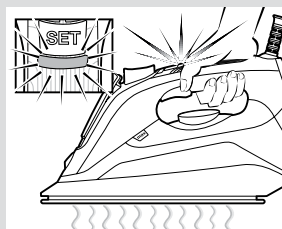
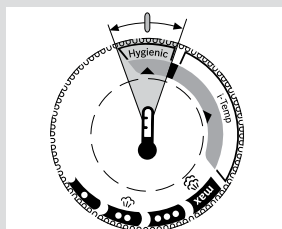
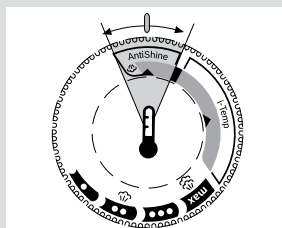
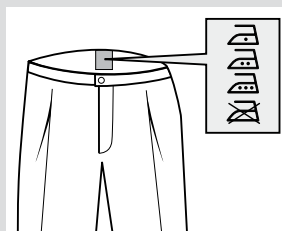

* En fonction du modèle



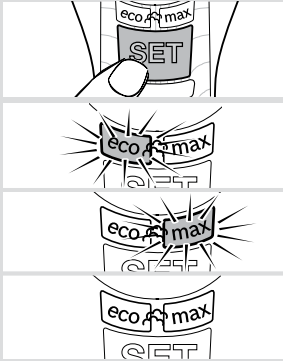

Vous pouvez sélectionner le mode vapeur en appuyant sur le bouton « SET » (3). Le fer à repasser suit le cycle suivant :

| Mode vapeur | Voyant lumineux (4) |
|---|-------------------------|
| Moyen (vapeur en continu) | « eco » (couleur verte) |
| Maximum (vapeur en continu) | « max » (couleur rouge) |
| Repassage sans vapeur (repassage à sec) | arrêt |

La production de vapeur est contrôlée manuellement permettant de repasser avec vapeur uniquement lorsque cela est nécessaire. Sélectionner le mode de repassage et appuyer sur le bouton d'activation du moteur (1*).

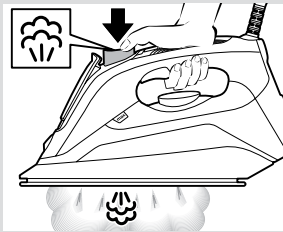

6. Fonctionnalité «Jet de vapeur»

Le jet de vapeur peut être utilisé pour éliminer les faux plis ou pour aplatir les plis et les pinces.

- 1 Réglez le sélecteur de température (13) au moins sur la position «●●».
- 2 Appuyez sur le bouton de jet de vapeur (6) de façon répétée, à des intervalles de 5 secondes.

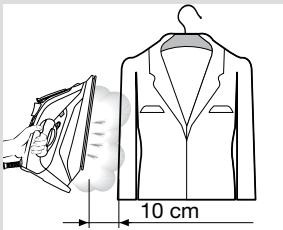

7. Repassage vertical

Ce repassage peut être utilisé pour défroisser les vêtements sur cintre, les rideaux, etc.

- 1 Réglez le sélecteur de température (13) sur la position «max».
- 2 Suspendez le vêtement sur un cintre.
- 3 Utilisez le fer en position verticale à une distance de 10 cm et appuyez sur le bouton de jet de vapeur (6) à plusieurs reprises en observant des pauses de 5 secondes minimum.

Important : Si le voyant lumineux «SensorSteam» (2) clignote pendant le repassage en position verticale, cela signifie que la poignée n'est pas tenue correctement et que le fer va refroidir.

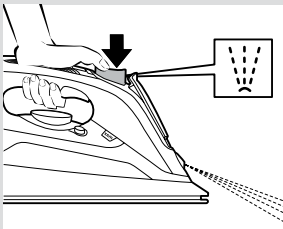

8. Vaporisation

La vaporisation peut être utilisée pour éliminer les faux plis.

- 1 Pendant le repassage, appuyez sur le bouton de vaporisation (5) pour faire jaillir de l'eau du gicleur (8) sur le vêtement.

Conseil : N'utilisez pas la fonction de pulvérisation sur la soie.



9. Arrêt

- 1 Débranchez le fer de la prise secteur.
- 2 Videz le réservoir d'eau.
- 3 Posez le fer en position verticale sur le talon (15), pour le laisser refroidir.
- 4 Enroulez le câble d'alimentation (16), sans le serrer, autour du talon du fer à repasser. Rangez le fer à la verticale.

Conseil : Pour un rangement immédiat du fer, vous pouvez utiliser l'accessoire «storeProtect» (voir la section «Accessoires»).

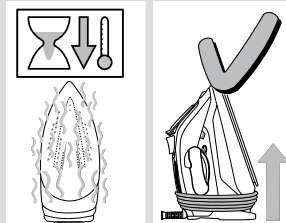
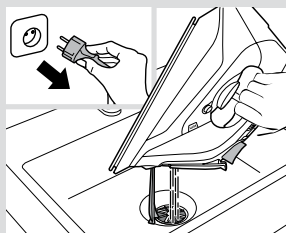

FRANÇAISE



Nettoyage et maintenance

⚠ Attention ! Risque de brûlure !

Débranchez toujours l'appareil du secteur avant d'entreprendre tout nettoyage ou toute maintenance.

- 1 Si le fer à repasser n'est que légèrement sale, débranchez et attendez que la semelle ait refroidi. Nettoyez la semelle et le boîtier uniquement avec un chiffon humide.
- 2 Afin que la semelle reste lisse, évitez tout contact avec des objets métalliques. N'utilisez jamais d'éponge abrasive ou de produits chimiques pour nettoyer la semelle.

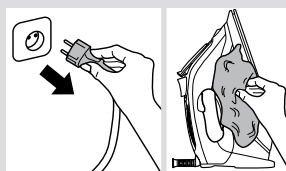

Systèmes anticalcaires

A Auto-nettoyage «self-clean»

Le filtre de nettoyage automatique empêche le moteur de se bloquer.

B Anti-calcaire «anti-calc»

La cartouche «anti-calc» a été conçue afin de réduire l'accumulation de tartre qui se produit pendant le repassage avec vapeur et de prolonger ainsi la durée de vie de l'appareil.

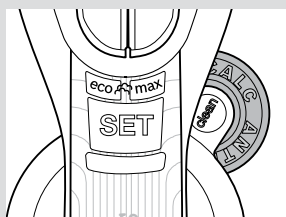

C Fonction supplémentaire anti-calcaire «Calc'nClean»

Cette fonction «Calc'n Clean» aide à éliminer les dépôts de tartre du réservoir à vapeur.

Si l'eau de votre région est très dure, n'hésitez pas à faire cela toutes les deux semaines environ.

- 1 Débranchez le fer de la prise secteur.

Conseil : Pour un détartrage en profondeur, il est recommandé d'utiliser le liquide anticalcaire (voir la section «Accessoires»). Cela doit être réalisé tous les 3 mois.

Versez une dose de liquide anticalcaire (25 ml) dans le réservoir d'eau.

- 2 Remplissez le réservoir d'eau jusqu'à la marque de niveau de remplissage maximum.

- 3 Branchez le fer à repasser et sélectionnez la température à l'aide du réglage «max».

- 4 Lorsque le voyant lumineux «TempOK» (13) reste allumé, **débranchez le fer (très important !)**.

- 5 Tenez le fer à repasser au-dessus d'un évier.

- 6 Appuyer sur le bouton «clean» (11) et secouer le fer à repasser de l'avant à l'arrière, en même temps que vous soutenez en position horizontale, jusqu'à ce qu'environ un tiers de la capacité d'eau du réservoir se soit évaporée. **De l'eau bouillante et de la vapeur vont s'en échapper**, ainsi que quelques dépôts calcaires éventuels.

- 7 Relâchez le bouton «clean» (nettoyage) puis secouez doucement le fer à repasser quelques secondes.

- 8 Répétez les étapes 6 et 7.

- 9 Vérifiez que le réservoir d'eau est vide (**très important!**).

- 10 Branchez le fer à repasser et faites-le chauffer à nouveau jusqu'à ce que l'eau restante se soit évaporée.

- 11 Débranchez le fer à repasser et laissez la semelle refroidir. Nettoyez la semelle avec un chiffon en coton humide uniquement.

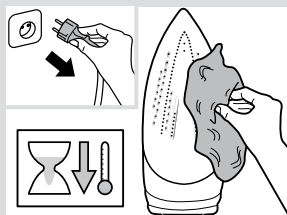
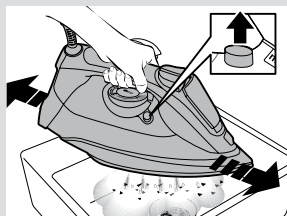
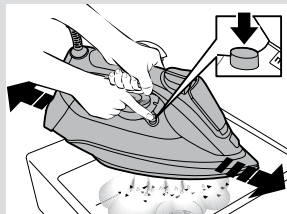
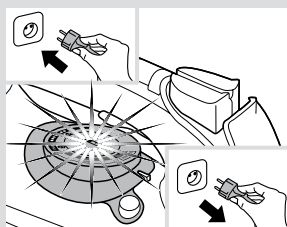
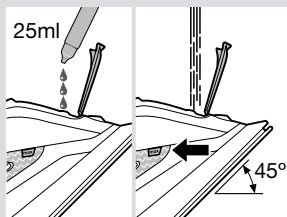
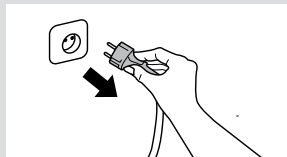

Accessoires

Les accessoires peuvent être achetés auprès du service clientèle ou de magasins spécialisés.

| | | |
|--|---|---|
|  Liquide anticalcaire |  “StoreProtect” |  “TextileProtect” |
| Pour un détartrage en profondeur de l'appareil. Contenu : 4 bouteilles x 25 ml | Permet le rangement sécurisé du fer sans attendre, même quand la semelle est encore chaude. | Utilisé pour repasser à la vapeur et à température maximum des vêtements délicats sans les abîmer. |
| Nom: TDZ1101 | Nom : TDZ1750 | Nom: TDZ1550 |
| Code: 00311715 | Code: 00575960 | Code: 00575494 |

FRANÇAISE



Détection de panne

| Problème | Cause probable | Solution |
|---|--|---|
| Le fer à repasser ne chauffe pas. | La fonction «SensorSteam» est activée. Le fer à repasser est en attente. | Prenez la poignée du fer à repasser en main afin qu'il redémarre. |
| Des gouttes d'eau sortent de la semelle lors de l'utilisation de la fonctionnalité «jet de vapeur». | Vous avez appuyé sur le bouton de jet de vapeur (6) de façon répétée sans attendre 5 secondes entre chaque pression. | Attendez 5 secondes entre chaque pression du bouton de jet de vapeur. |
| La vapeur ne sort pas en position horizontale. | Le mode de repassage à sec a été sélectionné. | Réglez le mode vapeur sur la position « eco » ou « max ». |
| Égouttement ou débit de vapeur excessifs. | Mauvaise fermeture du bouton de nettoyage (11). | Éloignez le fer de la zone de repassage. Actionnez à quelques reprises le bouton «clean». |
| Le moteur ne fonctionne pas. | Le fer n'est pas en position horizontale. | Utilisez le fer en position horizontale. |
| De la fumée s'échappe lorsqu'on branche le fer à repasser pour la première fois. | Ceci peut être dû au graissage de certaines pièces internes. | Cela est normal et cessera après quelques minutes. |
| Des dépôts s'échappent des trous de la semelle (10). | Des traces de tartre s'échappent de la chambre à vapeur. | Effectuez un cycle de nettoyage (voir la section «Fonction «Calc'n Clean»»). |
| L'appareil fait un bruit de pompage. | L'eau est pompée dans le réservoir de vapeur. | Ceci est normal. |

Si les problèmes persistent après avoir appliqué les conseils précités, adressez-vous à un service d'assistance technique agré.

Grazie per aver acquistato la caldaia compatta "Sensixx'x Di90" di Bosch.

Leggere con attenzione le istruzioni per l'uso dell'apparecchio e conservarle con cura per successive consultazioni.

È possibile eseguire il download del presente manuale dalla pagina web locale di Bosch.

Avvertenze generali per la sicurezza

- ❑ Quando è collegato alla presa di corrente, il ferro da stiro non deve essere lasciato incustodito.
- ❑ Prima di riempire l'apparecchio di acqua e prima di scaricare l'acqua rimanente dopo l'uso, scollegare la spina dalla presa elettrica.
- ❑ L'apparecchio deve essere utilizzato e situato su una superficie stabile.
- ❑ Quando si utilizza il supporto, assicurarsi che la superficie di appoggio su cui è situato sia stabile.
- ❑ Il ferro da stiro non deve essere utilizzato se ha subito una caduta, se sono visibili segni di danneggiamento o se perde acqua. Deve essere controllato da un centro di assistenza tecnica prima di essere riutilizzato.
- ❑ Per evitare situazioni pericolose, ogni eventuale riparazione o intervento richiesto dall'apparecchio, ad es. la sostituzione del cavo di alimentazione difettoso, può essere eseguito solo dal personale specializzato di un centro di assistenza tecnica autorizzato.
- ❑ Questo apparecchio può essere utilizzato da bambini di età superiore agli 8 anni e da persone inesperte o con ridotte capacità fisiche, sensoriali o mentali, a condizione che sia fornita loro la necessaria assistenza e che conoscano le istruzioni sull'uso in sicurezza dell'apparecchio e i rischi correlati. I bambini non devono giocare con l'apparecchio. Le operazioni ordinarie di pulizia e manutenzione non devono essere effettuate da bambini senza adeguata supervisione.
- ❑ Quando è acceso o in fase di raffreddamento, tenere il ferro e il relativo cavo fuori dalla portata dei bambini di età inferiore agli 8 anni.
- ❑ Quest'apparecchio è progettato esclusivamente per uso domestico fino a 2000 m sul livello del mare.
- ❑  **ATTENZIONE. Superficie calda.** Durante l'uso, la superficie può diventare calda.

Avvertenze importanti

- Questo apparecchio è stato progettato esclusivamente per il normale uso domestico in un ambiente casalingo.
- Usare quest'apparecchio solamente per l'uso cui è stato destinato, ossia, come ferro da stiro. Qualsiasi altro uso si riterrà inadeguato, e pertanto pericoloso. Il fabbricante non è responsabile di nessun danno causato da un uso indebito oppure inadeguato.
- Prima di collegare l'apparecchio alla rete elettrica, assicuratevi che il voltaggio corrisponde a quello indicato sulla targhetta delle caratteristiche.
- Quest'apparecchio deve collegarsi ad una presa provvista di messa a terra. Se si utilizza una prolunga, assicuratevi di avere

a disposizione una presa di corrente 16 A bipolare con messa a terra.

- Per evitare che in circostanze sfavorevoli della rete elettrica si producano fenomeni come la variazione di tensione e lo sfarfallio della luce, si raccomanda di collegare il ferro da stiro a una rete con una impedenza massima di 0,21 Ω. Per ulteriori informazioni, consulti la società locale di distribuzione dell'energia elettrica.
- In particolari condizioni ambientali, potrebbe verificarsi una certa instabilità.
- Non collocare l'apparecchio direttamente sotto il rubinetto per riempire il serbatoio con acqua.
- Scollegare l'apparecchio dall'alimentazione di rete dopo ogni utilizzo o se si sospetta un guasto.

- Non immergere il ferro da stiro in acqua o in un altro liquido.
- Non lasciare l'apparecchio alle intemperie (pioggia, sole, gelo, ecc).

Rottamazione

Per informazioni sulle attuali vie di smaltimento rivolgersi al proprio rivenditore specializzato, oppure alla propria amministrazione municipale.



Il contrassegno presente su questo apparecchio indica la sua conformità alla direttiva europea 2012/19/UE sui rifiuti di apparecchiature elettriche ed elettroniche (RAEE).

La direttiva definisce le norme per la raccolta e il riciclaggio di apparecchiature usate, valide su tutto il territorio dell'Unione Europea.

Aprire i lati dispiegabili



Descrizione

1. Pulsante di attivazione del motore*
2. Spia luminosa "SensorSteam"
3. Tasto "SET"
4. Spie luminose per la regolazione del vapore
5. Tasto spray
6. Tasto getto di vapore
7. Coperchio del foro di riempimento dell'acqua
8. Ugello spray
9. Tacca del livello massimo di riempimento
10. Piastra
11. Tasto "clean"
12. Indice temperatura
13. Selettore della temperatura con spia "TempOK"
14. Spie luminose "MotorSteam"
15. Base
16. Cavo di alimentazione

Utilizzo dell'apparecchio



1. Riempimento del serbatoio dell'acqua

Questo apparecchio è stato concepito per funzionare con acqua del rubinetto normale.

Importante: Non utilizzare additivi! Se vengono aggiunti altri liquidi, come profumo, aceto, amido, acqua di condensazione di asciugatrici o di sistemi di condizionamento o prodotti chimici, l'apparecchio si danneggerà. Qualunque danno provocato dall'impiego dei suddetti prodotti annulla la garanzia!

- 1 Scollegare il ferro da stiro dalla corrente.
- 2 Aprire il coperchio del foro di riempimento dell'acqua (7).

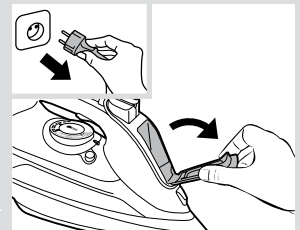

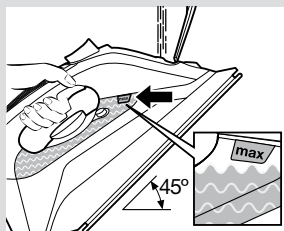

3 Riempire il serbatoio dell'acqua. **Non superare mai la tacca del livello massimo di riempimento (9).**

4 Chiudere il coperchio del foro di riempimento dell'acqua.

Suggerimento: Per prolungare il funzionamento ottimale della funzione vapore, è possibile miscelare l'acqua del rubinetto con acqua distillata o demineralizzata in proporzione 1:1. Se l'acqua del rubinetto della propria zona è particolarmente dura, miscelarla con acqua distillata o demineralizzata in proporzione 1:2.



2. Riscaldamento

Rimuovere dalla piastra (10) eventuali etichette e protezioni.

1 Inserire la spina del ferro da stiro.

2 La funzione "SensorSteam" verrà attivata e la spia luminosa (2) lampeggerà.

3 La modalità di vapore "eco" viene selezionata automaticamente.

4 Le spie luminose "TempOK" (13) lampeggeranno, indicando che il ferro è caldo. Quando il ferro è pronto per l'uso, la spia luminosa resta accesa in modo continuo.



3. Regolazione della temperatura

Impostare il selettore della temperatura (13) nella posizione corrispondente allineandolo all'indice della temperatura (12) sul ferro da stiro.

| Impostazione della temperatura | Adatta per |
|--------------------------------|-------------|
| • | sintetici |
| •• | seta - lana |
| ••• | cotone |
| max | lino |

Suggerimento: Cominciare a stirare i capi che richiedono la temperatura minore. Controllare la temperatura consigliata sulle etichette degli indumenti.

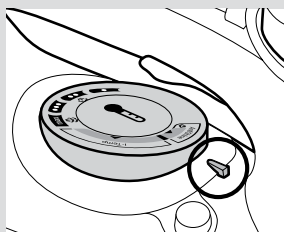
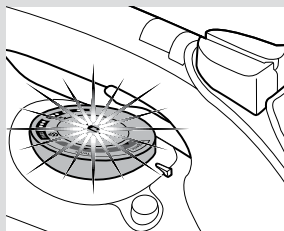
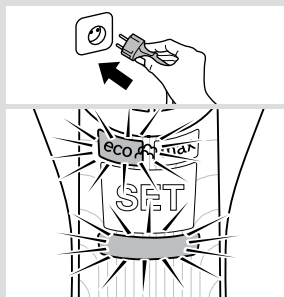



Tecnologia “i-Temp”

Con questa tecnologia si imposta la combinazione adeguata di temperatura e vapore, idonea per tutti i tessuti che possono essere stirati (simboli .

La tecnologia “i-Temp” non si applica a tessuti che non possono essere stirati (simbolo .

Controllare l’etichetta dei capi per conoscere i dettagli o provare a stirare una parte dell’indumento non visibile quando viene indossato.

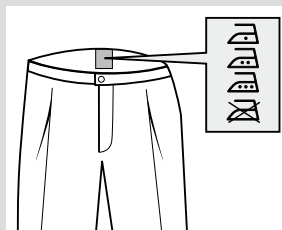

Programma “AntiShine” *

Ideale per tessuti scuri e delicati. Riduce il rischio di aloni lucidi durante la stiratura.

Suggerimento: Provare a stirare i tessuti quando sono ancora umidi dopo il lavaggio. Il vapore verrà generato dai tessuti invece che dal ferro da stiro.

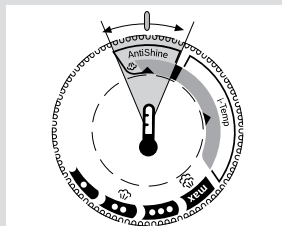

Programma “Hygienic” *

Adatto a tutti i tipi di tessuti ed estremamente efficace sia per capi resistenti, sia per delicati. La combinazione unica di temperatura ed intervalli di vapore fornisce un effetto igienizzante che non richiede additivi chimici.

Suggerimento: Per assicurare la massima efficacia del programma “Hygienic” è consigliabile impostare la modalità di vapore su “max” (vedere sezione 5).

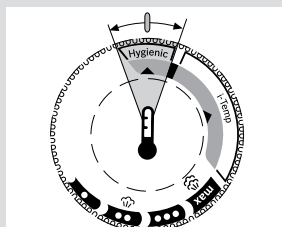

4. Funzione “SensorSteam”

Dopo il riscaldamento iniziale, la funzione “SensorSteam” spegne il ferro da stiro se viene lasciato incustodito, per una maggiore sicurezza e per risparmiare energia.

- 1 Impugnando il manico, il ferro si riscalda. La spia luminosa “SensorSteam” (2) resterà accesa in modo continuo.
- 2 Quando il manico viene rilasciato, la funzione “SensorSteam” si attiva e il ferro interrompe il riscaldamento. La spia luminosa “SensorSteam” (2) lampeggerà.

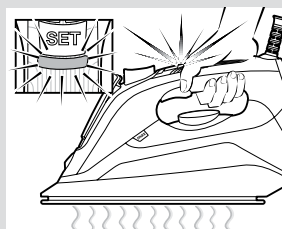

5. Modalità di vapore

Il ferro da stiro genera vapore grazie a una pompa incorporata. Quando la pompa è in funzione, le spie luminose “MotorSteam” (14) del serbatoio dell’acqua si accendono.

Il ferro da stiro è dotato di sensore e sistema elettronico di adattamento della quantità di vapore alla modalità d’uso, al fine di ottimizzare la stiratura e la durata di vita dell’apparecchio.

* A seconda del modello



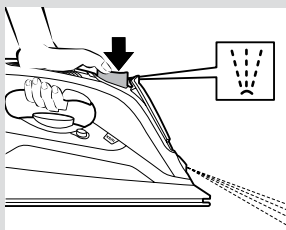
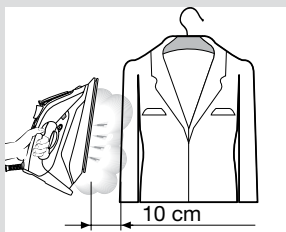
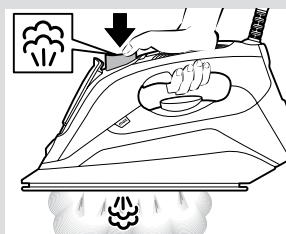
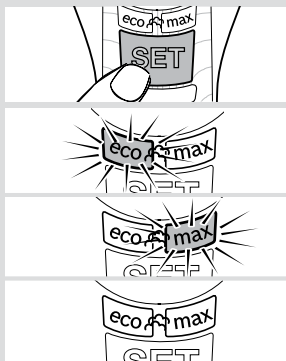

La modalità vapore può essere selezionata premendo il tasto “SET” (3) successivamente. Il ferro da stiro funziona in base al seguente ciclo:

| Modalità di vapore | Spia luminosa (4) |
|--|--------------------|
| Medio (vapore continuo) | eco (colore verde) |
| Massimo (vapore continuo) | max (colore rosso) |
| Stiratura senza vapore (stiratura a secco) | spento |

La produzione di vapore può essere controllata manualmente per effettuare la stiratura a vapore solo quando è necessario. Selezionare la modalità stiratura a secco e premere il pulsante di azionamento del motore (1*).



6. Funzione getto di vapore

Il getto di vapore si può utilizzare per eliminare pieghe difficili o stirare plissettature o pinces.

- 1 Impostare il selettore della temperatura (13) almeno su “●●”.
- 2 Premere il tasto getto di vapore (6) ripetutamente con pause di almeno 5 secondi.



7. Getto di vapore verticale

Il getto di vapore verticale può essere utilizzato per rimuovere pieghe da capi appesi, tende, ecc.

- 1 Impostare il selettore della temperatura (13) su “max”.
- 2 Appendere il capo su un appendiabiti.
- 3 Azionare il ferro in posizione verticale a una distanza di 10 cm e premere ripetutamente il tasto per il getto di vapore (6) con pause di almeno 5 secondi.

Importante: Se la spia luminosa “SensorSteam” (2) lampeggia mentre il ferro da stiro è in posizione verticale, significa che il manico non è stato impugnato in modo adeguato e il ferro si raffredderà.



8. Spray

La funzione Spray può essere utilizzata per eliminare pieghe difficili.

- 1 Premendo il tasto spray (5) mentre si stira, l'acqua fuoriesce dall'ugello (8) e viene spruzzata sul tessuto.

Suggerimento: Non utilizzare la funzione spray con capi in seta.



9. Dopo la stiratura

- 1 Scollegare il ferro da stiro dalla presa di alimentazione.
- 2 Svuotare il serbatoio dell'acqua.
- 3 Collocare il ferro da stiro in posizione verticale sulla sua base (15) affinché si raffreddi.
- 4 Avvolgere il cavo di alimentazione (16) intorno alla base del ferro da stiro senza stringere troppo. Riporre il ferro da stiro in posizione verticale.

Suggerimento: Per poter riporre immediatamente il ferro da stiro, è possibile utilizzare l'accessorio "StoreProtect" (vedi sezione "Accessori").

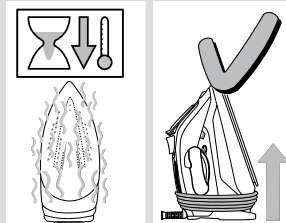
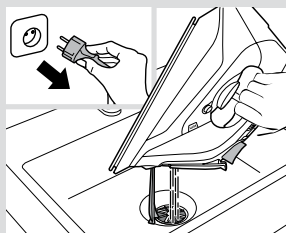

Pulizia e manutenzione

⚠ Attenzione! Rischio di ustioni!

Prima di effettuare la pulizia o la manutenzione dell'apparecchio, staccare sempre la spina.

- 1 Se il ferro da stiro è solo leggermente sporco, staccare la spina e far raffreddare la piastra (10). Pulire la parte esterna e la piastra esclusivamente con un panno di cotone umido.
- 2 Per mantenere la piastra liscia, evitare il contatto con oggetti metallici. Non pulire la piastra con pagliette o detergenti chimici.

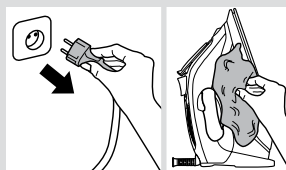

Sistemi anticalcare

A "self-clean"

Il filtro "self-clean" evita che il motore si blocchi.

B "anti-calc"

La cartuccia "anti-calc" è stata concepita per ridurre la formazione di calcare che si produce durante la stiratura a vapore.

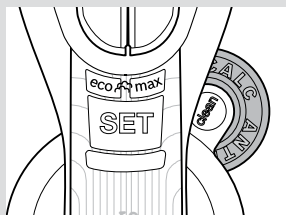

C Funzione “Calc'n Clean”

La funzione “Calc'n Clean” aiuta a rimuovere particelle di calcare dalla camera di produzione del vapore. Utilizzare questa funzione ogni due settimane circa se si utilizza acqua molto dura.

- 1 Scollegare il ferro da stiro dalla presa di alimentazione.

Suggerimento: Per una rimozione profonda del calcare si raccomanda l'uso di liquido anticalcare (vedi sezione “Accessori”). Eseguire questa procedura ogni 3 mesi.

Versare lentamente un misurino (25 ml) di liquido anticalcare nel serbatoio dell'acqua.

- 2 Riempire il serbatoio dell'acqua fino alla tacca del livello massimo di riempimento.

- 3 Inserire la spina del ferro da stiro e impostare la temperatura su “max”.

- 4 Quando le spie “TempOK” (13) restano accese in modo continuo, **scollegare il ferro da stiro (molto importante!)**.

- 5 Tenere il ferro da stiro sospeso su un lavandino.

- 6 Premere il tasto “clean” (11) e scuotere il ferro da stiro avanti e indietro tenendolo in posizione orizzontale fino a quando circa un terzo dell'acqua del serbatoio non evapora. **Ne usciranno acqua bollente e vapore contenenti sporco o depositi eventualmente presenti.**

- 7 Rilasciare il tasto “clean” (pulizia) e scuotere delicatamente il ferro per alcuni secondi.

- 8 Ripetere i passaggi 6 e 7.

- 9 Controllare con attenzione che il serbatoio dell'acqua sia vuoto (**molto importante!**).

- 10 Inserire quindi la spina del ferro da stiro e farlo riscaldare fino alla completa evaporazione dell'acqua rimanente.

- 11 Scollegare il ferro da stiro e far raffreddare la piastra. Pulire la piastra utilizzando esclusivamente un panno di cotone umido.

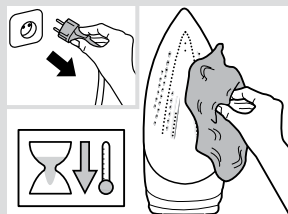
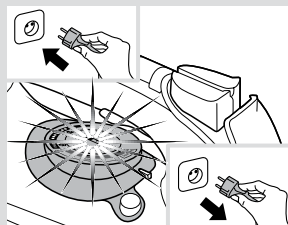
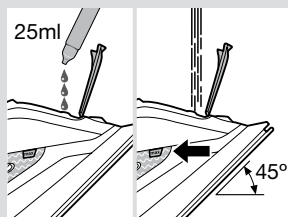
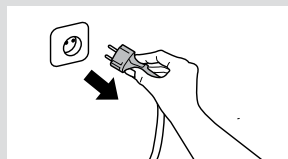

Accessori

Gli accessori possono essere acquistati presso il servizio clienti o nei negozi specializzati.

| | | |
|---|---|---|
|  Liquido anticalcare |  “StoreProtect” |  “TextileProtect” |
| Per una rimozione profonda del calcare dal ferro da stiro. Contenuto: 4 bottiglie x 25 ml | Consente di riporre immediatamente ed in modo sicuro il ferro da stiro anche con la piastra calda. | Permette di stirare a vapore i capi delicati alla massima temperatura e a vapore massimo, senza danneggiarli. |
| Nome: TDZ1101 | Nome: TDZ1750 | Nome: TDZ1550 |
| Codice: 00311715 | Codice: 00575960 | Codice: 00575494 |



Risoluzione dei problemi

| Problema | Causa probabile | Soluzione |
|--|--|--|
| Il ferro da stiro non si scalda. | La funzione “SensorSteam” è stata attivata. Il ferro da stiro è impostato su stand-by. | Impugnare il manico del ferro da stiro per riavviarlo. |
| Dalla piastra gocciola acqua quando si usa la funzione “getto di vapore”. | È stato premuto ripetutamente il tasto del getto di vapore (6) senza attendere 5 secondi tra un getto e l'altro. | Attendere 5 secondi tra un getto di vapore e l'altro. |
| Il vapore non fuoriesce in posizione orizzontale. | È stata selezionata la modalità di vapore per la stiratura a secco. | Impostare il selettore del vapore su “eco” o “max”. |
| Fuoriuscita eccessiva di acqua o vapore. | Chiusura non corretta del tasto “clean” (11). | Puntare il ferro lontano dal piano da stiro. Premere più volte il tasto “clean”. |
| Il motore non funziona. | Il ferro non è in posizione orizzontale. | Usare il ferro in posizione orizzontale. |
| Quando si accende il ferro da stiro per la prima volta fuoriesce del fumo. | Questa situazione potrebbe essere causata dalla lubrificazione di alcuni componenti interni. | La fuoriuscita di fumo è normale e termina dopo alcuni minuti. |
| Dai fori della piastra (10) fuoriescono dei residui. | Tracce di calcare fuoriescono dalla camera di produzione del vapore. | Effettuare il ciclo di pulizia (vedi sezione “funzione Calc'n Clean”). |
| L'apparecchio emette un rumore di pompaggio. | L'acqua viene pompata nella camera di produzione del vapore. | Questo è normale. |

Se nessuna delle indicazioni sopra riportate risolve il problema, contattare l'assistenza tecnica autorizzata.

Dank u voor de aanschaf van de “Sensixx Di90” compacte stoomgenerator van Bosch.

U kunt deze gebruiksaanwijzing ook downloaden van het internet via de lokale homepage van Bosch.

Lees de gebruiksaanwijzingen vóór gebruik aandachtig door en bewaar deze, zodat u ze later nog eens kunt raadplegen.

Algemene veiligheidsinstructies

- ❑ Laat het strijkijzer niet onbeheerd achter terwijl het aangesloten is.
- ❑ Trek de stekker uit het stopcontact alvorens het apparaat met water te vullen of alvorens het resterende water na gebruik weg te laten lopen.
- ❑ Het apparaat moet gebruikt en geplaatst worden op een stabiel oppervlak.
- ❑ Als het in zijn ondersteuning geplaatst is, wees er zeker van dat het oppervlak waarop de ondersteuning staat stabiel is.
- ❑ Gebruik het strijkijzer niet nadat het gevallen is, het zichtbare beschadiging heeft ondergaan of als het water lekt. Het moet dan gecontroleerd worden door een bevoegd technisch servicecentrum voordat het opnieuw gebruikt kan worden.
- ❑ Om gevaarlijke situaties te voorkomen mag u eventuele werkzaamheden of reparaties aan het apparaat, zoals het vervangen van een defect snoer, alleen laten uitvoeren door gekwalificeerde medewerkers van een erkend Technisch Servicecenter.
- ❑ Dit apparaat mag gebruikt worden door kinderen vanaf 8 jaar en ouder en door personen met beperkte lichamelijke, zintuiglijke of geestelijke vermogens, gebrek aan ervaring of kennis als zij dat onder toezicht doen of aanwijzingen hebben gekregen over hoe zij dit apparaat op een veilige manier moeten gebruiken en als zij de daarmee gemoeide risico's begrijpen. Kinderen mogen niet met het apparaat spelen. Kinderen mogen het apparaat niet zonder toezicht reinigen of er onderhoudswerkzaamheden aan uitvoeren.
- ❑ Zorg ervoor dat het strijkijzer en de snoer buiten bereik blijven van kinderen jonger dan 8 jaar als het aan staat of aan het afkoelen is.
- ❑ Dit apparaat werd uitsluitend ontwikkeld voor huishoudelijk gebruik tot op 2000 meter boven de zeespiegel.
- ❑  **VOORZICHTIG. Heet oppervlak.**
Het oppervlak kan heet worden tijdens het gebruik.

Belangrijke opmerkingen

- Dit apparaat is uitsluitend ontworpen voor huishoudelijk gebruik in een privé-omgeving.
- Dit apparaat mag slechts gebruikt worden voor de doeleinden waarvoor het ontworpen is, d.w.z. als strijkijzer. Enig ander soort gebruik wordt beschouwd als ongeschikt en daardoor gevaarlijk. De fabrikant kan niet verantwoordelijk gesteld worden voor enige

schade die voortkomt uit misbruik of ongeschikt gebruik.

- Controleer, voordat u het apparaat in het stopcontact steekt, dat de spanning overeenkomt met de spanning op de kenmerkenplaat.
- Dit apparaat moet aangesloten worden op een geaard stopcontact. Als u een verlengsnoer gebruikt, controleer of het een geaarde tweepolige 16A-contactdoos bezit.

- Om te vermijden dat onder ongunstige omstandigheden van het stroomvoorzieningsnet spanningsvariaties optreden of de verlichting gaat flikkeren, is het aan te bevelen het strijkijzer aan te sluiten op een net met een impedantie van maximaal 0.21 Ω. Meer informatie hierover kunt U krijgen bij uw electriciteitsbedrijf.
- Onder speciale omgevingscondities kan er lichte instabiliteit optreden.
- Het apparaat mag nooit onder de kraangehouden worden om het met water te vullen.
- Haal de stekker uit het stopcontact na elk gebruiken ook wanneer er iets mis lijkt te zijn met het apparaat.
- Dompel het strijkijzer niet onder in water of andere vloeistoffen.
- Stel het apparaat niet bloot aan weersomstandigheden (regen, zon, vorst, etc.).

Advies mbt weggoien

Onze goederen worden afgeleverd in geoptimaliseerde verpakking. Dit betekent in principe dat niet-contaminerende materialen worden gebruikt die overgedragen moeten worden aan de lokale vuilnisophaaldienst als secundaire ruwe materialen. Uw plaatselijke gemeentebestuur kan u informatie verschaffen over hoe men zich het beste kan ontdoen van verouderde apparaten.



Dit apparaat is gelabeld in overeenstemming met de Europese richtlijn 2012/19/EU inzake elektrische en elektronische apparaten (elektrische en elektronische apparatuur - AEEA). Deze richtlijn geeft het kader aan voor de in de EU geldige

terugneming en verwerking van afgedankte apparaten.

Open de ontvouwbare zijkant.



Omschrijving

1. Motoractiveringsknop*
2. Het "SensorSteam" indicatielampje
3. "SET" knop
4. Controlelampjes voor de stoominstelling
5. Sproeiknop
6. Stoomstootknop
7. Dop van de watervulopening
8. Spreei-uitgang
9. Markering voor het maximumpeil.
10. Strijkzool
11. "clean"-knop
12. Temperatuurindex
13. Temperatuurregeling met het "TempOK" controlelampje
14. Het "MotorSteam" indicatielampje
15. Hiel
16. Netsnoer

Benutting



1. De watertank vullen

Dit apparaat is ontwikkeld voor gebruik met normaal leidingwater.

Belangrijk: Gebruik geen additieven! De toevoeging van andere vloeistoffen, zoals parfums, azijn, stijfjel, condenswater van droogtrommels of van aircosystemen of chemische stoffen kunnen het apparaat beschadigen. Bij schade veroorzaakt door gebruik van de genoemde middelen vervalt de garantie.

- 1 Haal de stekker van het strijkijzer uit het stopcontact.
- 2 Open de dop van de vulopening (7).

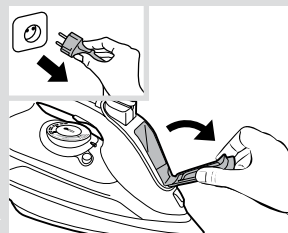

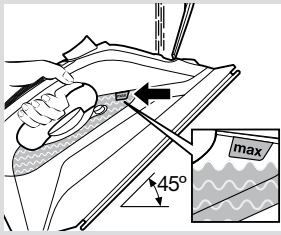

3 Vul de watertank. **Vul nooit tot boven de markering voor het maximumpeil (9)!**

4 Sluit de dop van de vulopening.

Tip: Om de optimale stoomfunctie te verlengen kunt u leidingwater mengen met gedistilleerd of gedemineraliseerd water in de verhouding 1:1. Is het leidingwater in uw regio erg hard, meng het leidingwater dan met gedistilleerd of gedemineraliseerd water in de verhouding 1:2.



2. Opwarmen

Verwijder alle labels of beschermingen van de strijkzool (10).

1 Steek de stekker in het stopcontact.

2 De "SensorSteam" functie wordt geactiveerd en het indicatielampje (2) gaat knipperen.

3 De "eco"-stoommodus wordt automatisch geselecteerd.

4 Het "TempOK" indicatielampje (13) gaat knipperen ten teken dat het strijkijzer bezig is op temperatuur te komen. Zodra het strijkijzer klaar is voor gebruik, gaat het indicatielampje vast branden.



3. De temperatuur instellen

Stel de temperatuurregeling (13) in op de overeenkomstige stand van de temperatuurindex (12) op het strijkijzer.

| Temperatuurstand | Geschikt voor |
|------------------|-------------------|
| • | synthetische stof |
| •• | zijde – wol |
| ••• | katoen |
| max | linnen |

Tip: Strijk eerst de stoffen die de laagste strijktemperatuur nodig hebben. Controleer de aanbevolen strijktemperatuur op het label op het kledingstuk.



“i-Temp”-technologie

Met deze technologie wordt een passende combinatie van temperatuur en stoom ingesteld die geschikt is voor alle stoffen die gestreken mogen worden (symbolen).

U kunt de “i-Temp”-technologie niet gebruiken voor stoffen die niet gestreken mogen worden (symbolen).

Raadpleeg het etiket op de kleding voor nadere informatie of probeer een stukje stof te strijken dat normaal gesproken niet zichtbaar is.

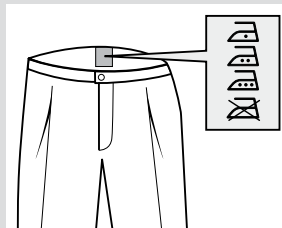

Het “AntiShine” programma *

Geschikt voor donker en fijn goed. Vermindert het risico van het ontstaan van glanzende plekken bij het strijken.

Tip: Probeer de kledingstukken te strijken wanneer ze na het wassen nog vochtig zijn. Er wordt dan stoom geproduceerd door de stoffen in plaats van door het strijkijzer.

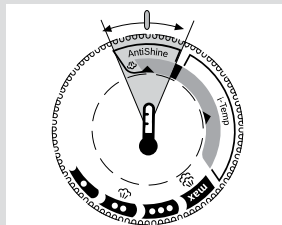

“Hygienic”-programma *

Geschikt voor alle soorten textiel en zeer efficiënt voor zowel dikke als fijne kledingstukken. De unieke combinatie temperatuur en stoomstoten zorgt voor een zuiverende werking zonder dat chemische additieven vereist zijn.

Tip: Voor een maximale efficiëntie van het “Hygienic” programma, wordt aanbevolen de stoommodus op “max” te zetten (zie hoofdstuk 5).

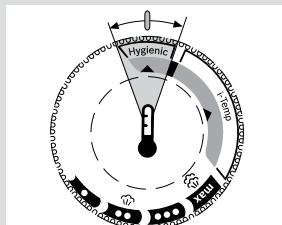

4. De “SensorSteam” functie

Na de aanvankelijke opwarming, schakelt de “SensorSteam” functie het strijkijzer uit als het onbeheerd wordt achtergelaten voor meer veiligheid en energiebesparing.

- 1 Zolang u de handgreep vasthoudt, warmt het strijkijzer op. Het “SensorSteam” indicatielampje (2) blijft vast branden
- 2 Zodra u de handgreep loslaat, treedt de “SensorSteam” functie in werking en stopt het strijkijzer met opwarmen. Het “SensorSteam” indicatielampje (2) gaat knipperen.

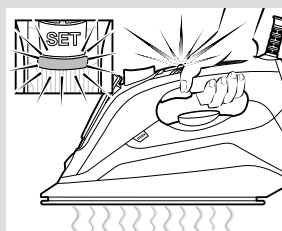

5. Stoomstanden

Dit strijkijzer produceert stoom door middel van een ingebouwde motor. Zolang de motor in werking is, blijven de motorlampjes (14) op de watertank branden. Het strijkijzer is uitgerust met een sensor en een elektronisch systeem om de stoomhoeveelheid aan te passen aan de gebruikswijze, voor optimaal strijken en een optimale levensduur van het toestel.

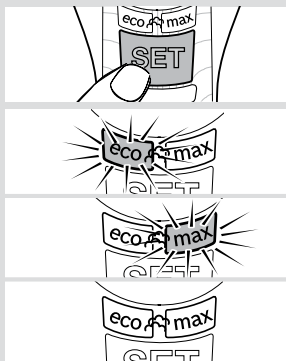

U kunt de stoomstand instellen door herhaaldelijk de “SET”-knop (3) in te drukken. Het strijkijzer doorloopt de volgende cyclus:

| Stoomstand | Indicatielampje (4) |
|--|---------------------|
| Medium (continue stoom) | “eco” (groen) |
| Maximum (continue stoom) | “max” (rood) |
| Strijken zonder stoom (droog strijken) | uit |

De stoomproductie kan alleen wanneer nodig handmatig worden geregeld voor het stoomstrijken. Kies de stand Droog strijken en druk op de stoomactiveringsknop (1*).

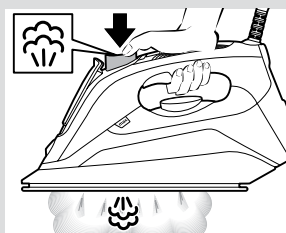

6. Stoomstootfunctie

De stoomstoot kan gebruikt worden om hardnekkige kreuken te verwijderen of om een scherpe vouw of plooi te persen.

- 1 Stel de temperatuurregeling (13) minstens op stand “●●”.
- 2 Druk herhaaldelijk op de stoomstootknop (6) met tussenpozen van ten minste 5 seconden.

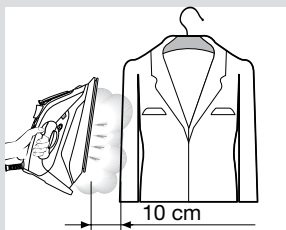

7. Verticale stoom

Verticale stoom kan worden gebruikt om kreuken uit hangende kleren, gordijnen enz. te verwijderen.

- 1 Stel de temperatuurregeling (13) op “max”.
- 2 Hang het kledingstuk op een kleeerhanger.
- 3 Gebruik het strijkijzer in verticale positie op een afstand van 10 cm en druk herhaaldelijk op de stoomstootknop (6) met pauzes van ten minste 5 seconden.

Belangrijk: Als het “SensorSteam” indicatielampje (2) tijdens het verticaal strijken knippert, houdt u de handgreep niet goed vast en zal het strijkijzer afkoelen. Pak de handgreep zo vast dat het indicatielampje vast blijft branden.

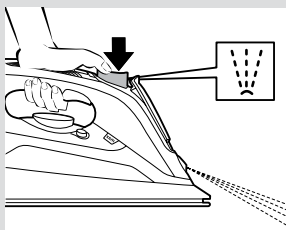

8. Sproeien

Deze functie kan worden gebruikt om hardnekkige kreuken te verwijderen.

- 1 Druk tijdens het strijken op de sproeiknop (5) en er wordt vanuit de sproei-uitgang (8) water op het kledingstuk gesproeid.

Tip: Gebruik de sproeifunctie niet met zijde.



9. Na het strijken

- 1 Haal de stekker uit het stopcontact.
- 2 Leeg de watertank.

- 3 Zet het strijkijzer rechtop op zijn hiel (15) aan de kant om af te koelen.
- 4 Wind het netsnoer (16) losjes om de hiel van het strijkijzer. Berg het strijkijzer rechtop op.

Tip: Om het strijkijzer direct op te bergen kunt u gebruik maken van het "StoreProtect" accessoire (zie hoofdstuk "Accessoires").

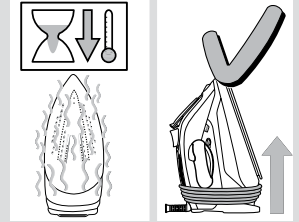
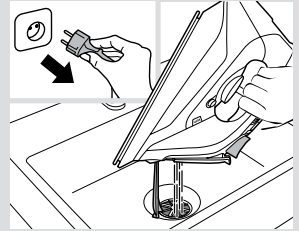

Reiniging en onderhoud

⚠ Pas op! Verbrandingsgevaar!

Trek de stekker van het apparaat altijd uit het stopcontact alvorens reinigings- of onderhoudswerkzaamheden aan het strijkijzer te verrichten.

- 1 Is het strijkijzer niet erg vuil, trek dan de stekker uit het stopcontact en laat de strijkzool (10) afkoelen. Wrijf de behuizing en de strijkzool alleen schoon met een vochtige katoenen doek.
- 2 Om de strijkzool glad te houden, dient u aanraking met metalen voorwerpen te voorkomen. Gebruik nooit een schuurspons of chemische stoffen om de strijkzool schoon te maken.

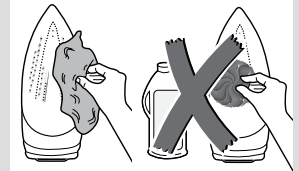
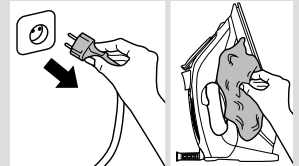

Ontkalkingsystemen

A "self-clean" (zelfreiniging)

Het "self-clean" filter voorkomt dat de motor geblokkeerd raakt.

B "anti-calc" (ontkalking)

Het "anti-calc" patroon is ontwikkeld om aanslagvorming tijdens het stoomstrijken terug te dringen en aldus de nuttige levensduur van uw strijkijzer te verlengen.

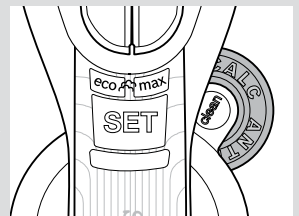

C De "Calc'n Clean" functie

De "Calc'n Clean"-functie helpt om kalkdeeltjes uit de stoomkamer te verwijderen.

Gebruik deze functie ongeveer om de twee weken als het water in uw omgeving erg hard is.

- 1 Trek de stekker van het strijkijzer uit het stopcontact en vul de watertank.

Tip: Voor grondig ontkalken wordt aangeraden om steeds als het automatische schoonmaakwaarschuwinglampje "calc" (5) voor de tweede keer begint te knipperen ontkalkingsvloeistof (zie hoofdstuk "Accessoires") te gebruiken. Deze procedure moet om de 3 maanden uitgevoerd worden.

Doe een maat (25 ml) ontkalkingsvloeistof in de watertank.

- 2 Vul de watertank tot de markering voor het maximumpeil.

- 3 Steek de stekker van het strijkijzer in het stopcontact en zet de temperatuurkeuzeschakelaar op de "max"-stand.

- 4 Wanneer het "TempOK" lampje (13) vast blijft branden, **trekt u de stekker van het strijkijzer uit het stopcontact (erg belangrijk!)**.

- 5 Houd het strijkijzer boven de gootsteen.

- 6 Druk op de "clean"-knop (11) en schud het strijkijzer naar voor en achter tot ongeveer een derde van de waterinhoud van het waterreservoir verdampt is. **Kokend water en stoom ontsnappen** met kalk of aanslag dat eventueel aanwezig is.

- 7 Laat de "clean"-knop (reiniging) los en schud het strijkijzer een paar seconden lang voorzichtig heen en weer.

- 8 Herhaal de stappen 6 en 7.

- 9 Controleer zorgvuldig of het waterreservoir leeg is (**erg belangrijk!**).

- 10 Steek de stekker van het strijkijzer vervolgens in het stopcontact en laat het weer heet worden totdat de rest van het water verdampt is.

- 11 Trek de stekker van het strijkijzer uit het stopcontact en laat de strijkzool afkoelen. Wrijf de strijkzool alleen schoon met een vochtige katoenen doek.

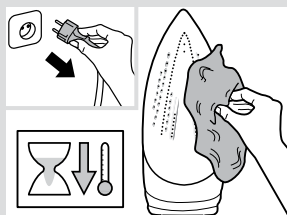
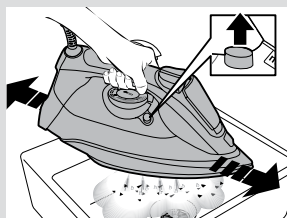
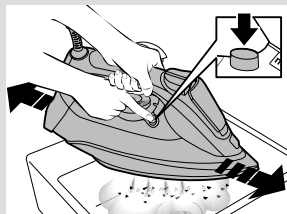
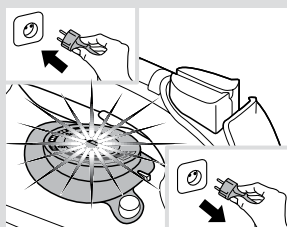
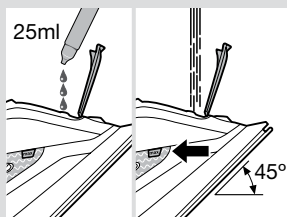
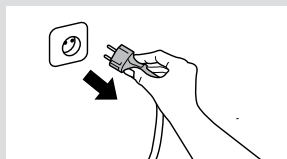

Accessoires

De accessoires zijn verkrijgbaar bij de klantenservice of bij speciaalzaken.

| | | |
|--|--|---|
|  |  |  |
| Ontkalkingsvloeistof | “StoreProtect” | “TextileProtect” |
| Voor grondige ontkalking van het stoomstrijkijzer. Inhoud: 4 flessen x 25 ml | Hiermee kunt u het strijkijzer onmiddellijk op een veilige manier opbergen, zelfs met een hete strijkzool. | Deze wordt gebruikt voor het stoomstrijken van fijne stoffen op maximumtemperatuur met maximum stoomhoeveelheid zonder dat ze beschadigd raken. |
| Naam: TDZ1101 | Naam: TDZ1750 | Naam: TDZ1550 |
| Accessoirecode: 00311715 | Accessoirecode: 00575960 | Accessoirecode: 00575494 |



Problemen oplossen

| Probleem | Vermoedelijke oorzaak | Oplossing |
|---|---|--|
| Het strijkijzer wordt niet warm. | De “SensorSteam” functie is geactiveerd. Het strijkijzer wordt in de stand-by gezet. | Pak de handgreep van het strijkijzer vast om deze opnieuw te starten. |
| Er druppelt water uit de strijkzool wanneer de “stoomstoot”-functie wordt gebruikt. | U hebt de stoomstootknop (6) herhaaldelijk ingedrukt zonder tussenpozen van 5 seconden aan te houden. | Wacht steeds 5 seconden nadat u de stoomstootknop ingedrukt hebt. |
| Er komt geen stoom uit in de vlakke stand. | U hebt de stand droog strijken geselecteerd. | Stel de stoomstand in op “eco” of “max”. |
| Overmatig druppelen of stomen. | De “clean” knop (11) sluit niet naar behoren. | Houd het strijkijzer met de punt van de strijkzone weg. Druk een paar keer op de “clean”-knop. |
| De motor werkt niet. | Het strijkijzer bevindt zich niet in een horizontale positie. | Gebruik het strijkijzer in een horizontale positie. |
| Er komt rook uit het strijkijzer bij het eerste gebruik. | Dit kan komen door de smering van sommige interne onderdelen. | Dit is normaal en zal na enkele minuten ophouden. |
| Er komt bezinsel uit de openingen in de strijkzool (10). | Er komen sporen van kalk uit de stoomkamer. | Voer een reinigingscyclus uit (zie hoofdstuk “De Calc'n Clean functie”). |
| Het apparaat maakt een pompend geluid. | Er wordt water in het stoomreservoir gepompt. | Dit is normaal. |

Als het probleem niet wordt opgelost door bovenstaande tips, neem dan contact op met een bevoegde technische dienst.

Tak, fordi du har købt den kompakte dampgenerator "Sensixx'x Di90" fra Bosch.

Læs brugsanvisningen til apparatet grundigt, og opbevar den med henblik på senere brug.

Denne manual kan downloades via Boschs lokale hjemmeside.

Generel sikkerhedsvejledning

- ❑ Strygejernnet må ikke efterlades uden opsyn med stikket i stikkontakten.
- ❑ Tag stikket ud af kontakten, før der fyldes vand på apparatet, og før overskydende vand hældes ud efter brug.
- ❑ Apparatet skal anvendes og stå på et stabilt underlag.
- ❑ Kontroller, at det underlag, basen placeres på, er stabilt.
- ❑ Strygejernnet må ikke bruges, hvis det har været tabt, hvis der er synlige tegn på skader, eller hvis der siver vand ud af det. Det skal kontrolleres på et autoriseret serviceværksted, før det må bruges igen.
- ❑ For at undgå farlige situationer skal arbejde på eller reparation af apparatet som eksempelvis udskiftning af et defekt kabel udføres af en godkendt tekniker på et autoriseret serviceværksted.
- ❑ Dette apparat kan bruges af børn fra 8 år samt personer med nedsat fysisk eller mental funktion, forudsat at de overvåges eller har modtaget instrukser om sikker brug af apparatet og forstår den fare, der er forbundet med brug apparatet. Børn må ikke lege med apparatet. Rengøring og brugervedligeholdelse må ikke udføres af børn uden overvågning.
- ❑ Strygejernnet og ledningen skal opbevares utilgængeligt for børn under 8 år, når det er tilsluttet strøm, og mens det køler ned.
- ❑ Dette apparatet er beregnet til brug i husholdninger op til 2000 m over havets overflade.
- ❑  **FORSIGTIG. Varm overflade.**
Overfladen bliver varm under brug.

Vigtigt!

- Apparatet er udelukkende beregnet til normal brug i private husholdninger.
- Apparatet må kun anvendes til det formål, det blev fremstillet – dvs. til strygning. Fabrikanten holdes ikke ansvarlig for fejl som følge af fejlagtig anvendelse eller misbrug.
- **Apparatet er udstyret med et EU-Schukostik (sikkerhedsstik). For at sikre korrekt jordforbindelse i stikkontakter i Danmark skal apparatet**

tilsluttes med en egnet stik-adapter. Denne adapter (tilladt til maks. 13 ampere) kan bestilles via kundeservice (reservedel nr. 616581).

- Kontroller, at spændingsangivelsen svarer til den, der er angivet på strygejernnet, før det tilsluttes lysnettet.
- Apparatet skal tilsluttes en stikkontakt med jordforbindelse. Hvis der anvendes en forlængerledning, skal den have et 16 A bipolært stik med jordforbindelse.

- For at undgå at der under ugunstige strømforhold kan opstå fænomener som transiente spændingsfald eller styrkeudsving anbefales det, at strygejernet tilsluttes et strømforsyningssystem med en maksimal impedans på 0,21Ω. Om nødvendigt kan brugeren spørge det offentlige forsyningsselskab om systemimpedansen ved grænsefladepunktet.
- Under særlige forhold kan der forekomme mindre ustabilitet.
- Placer aldrig apparatet under vandhanen for at fylde det med vand.
- Tag stikket ud af stikkontakten, hvis der er mistanke om fejl og altid efter hver anvendelse.
- Strygejernet må ikke nedsænkes i vand eller anden væske.

- Udsæt ikke apparatet for vejrforhold (regn, sol, frost osv.).

Bortskaffelse

Brug genbrugsordningerne for emballage og ældre apparater, og vær med til at skåne miljøet. Er der tvivl om ordningerne, og hvor genbrugspladserne er placeret, kan kommunen kontaktes.



Apparatet er mærket i henhold til EU-direktiv 2012/19/EF om brugt elektrisk og elektronisk udstyr (affald af elektrisk og elektronisk udstyr - WEEE).

Dette direktiv fastsætter rammerne for aflevering og genbrug af brugt udstyr i EU.

Abn udfoldningssiderne



Beskrivelse

1. Knap til aktivering af motor*
2. Indikatorlampe "SensorSteam"
3. Knappen "SET"
4. Indikatorlamper for dampindstilling
5. Sprayknap
6. Knap til dampskud
7. Låg til vandpåfyldning
8. Spraydyse
9. Niveaumærke for maksimal fyldning
10. Strygestål
11. Knappen "clean"
12. Temperaturindeks
13. Temperaturvælger med "TempOK"-indikator
14. Indikatorlamper "MotorSteam"
15. Hæl
16. Strømledning

Brug af apparatet



1. Fyldning af vandbeholderen

Dette apparat er beregnet til brug med almindeligt ledningsvand.

Vigtigt: Der må ikke anvendes tilsætningsmidler! Tilsætning af andre væsker som f.eks. parfume, eddike, stivelse, kondensvand fra tørretumblere eller airconditionssystemer eller kemikalier vil beskadige apparatet. Skader, der forårsages af brug af førnævnte produkter, dækkes ikke af garantien!

- 1 Tag strygejernets stik ud af stikkontakten.
- 2 Åbn låget til vandpåfyldning (7).

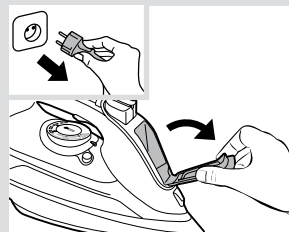

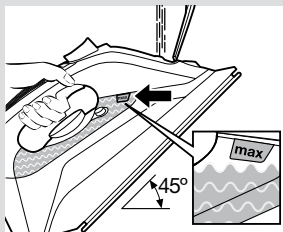

- 3 Fyld vandbeholderen. **Fyld kun til niveaumærket for maks. påfyldning (9).**
- 4 Luk låget til vandpåfyldning.

Tip: Den optimale dampfunktion kan forlænges ved at blande ledningsvandet med destilleret eller demineraliseret vand i forholdet 1:1. Hvis vandet, der hvor du bor, er meget hårdt, kan du blande vand fra hanen med destilleret eller demineraliseret vand i forholdet 1:2.



2. Opvarmning

Fjern alle etiketter eller beskyttelsesbelægninger fra strygesålen (10).

- 1 Sæt strygejernets i stikkontakten.
- 2 Funktionen "SensorSteam" aktiveres, og indikatorlampen (2) blinker.
- 3 Dampindstillingen "eco" aktiveres automatisk.

- 4 Indikatorlamperne "TempOK" (13) blinker for at vise, at strygejernets varmes op. Når strygejernets er klar til brug, lyser indikatorlampen fast.



3. Temperaturindstilling

Indstil temperaturvælgeren (13) til den korrekte position, så den flugter med temperaturindekset (12) på strygejernets.

| Temperaturindstilling | Egnet til |
|-----------------------|------------|
| • | syntetisk |
| •• | silke –uld |
| ••• | bomuld |
| max | linned |

Tip: Start med at stryge de stoffer, der kræver den laveste temperatur. Kontroller den anbefalede strygetemperatur på mærkaten på tøjet.



“i-Temp”-teknologi

Denne teknologi indstiller en passende kombination af temperatur og damp, som er velegnet til alle tekstiler, der kan stryges (symboler).

“i-Temp”-teknologien kan ikke anvendes til tekstiler, som ikke tåler strygning (symbol).

Se på tøjets vaskemærke for oplysninger, eller prøv at stryge en del af stoffet, der normalt ikke er synlig.



“AntiShine” program *

Velegnet til mørkt og fint tøj. Reducerer risikoen for blanke mærker fra strygejernet.

Tip: Tøjet kan muligvis med fordel stryges, mens det fortsat er fugtigt efter vask. Damp genereres fra tekstilerne frem for fra strygejernet.



“Hygienic” program *

Velegnet til alle tekstiltyper og ekstremt effektiv både til tykke beklædningsgenstande og sarte stof. Den unikke kombination af temperatur og interval-damp har en desinficerende virkning uden brug af kemiske stoffer.

Tip: For at sikre at "Hygienic"-programmet kører med maksimal effektivitet, anbefales det at indstille dampfunktionen til "max" (se afsnit 5).



4. Funktionen “SensorSteam”

Efter den første opvarmning slukker funktionen “SensorSteam” strygejernet, når det efterlades uden opsyn. Det øger sikkerheden og sparer strøm.

- 1 Strygejernet varmes op, mens der holdes om håndtaget. Indikatorlampen “SensorSteam” (2) lyser fast.
- 2 Når håndtaget slippes, aktiveres funktionen “SensorSteam”, og strygejernet holder op med at varme. Indikatorlampen “SensorSteam” (2) blinker.



5. Dampfunktioner

Dette strygejern genererer damp ved hjælp af en indbygget motor. Når motoren er aktiv, lyser indikatorlamperne “MotorSteam” (14) på vandbeholderen.

Strygejernet er udstyret med en føler og et elektronisk system, som tilpasser dampmængden efter den aktuelle anvendelsesmåde, hvilket både optimerer strygningen og forlænger apparatets levetid.

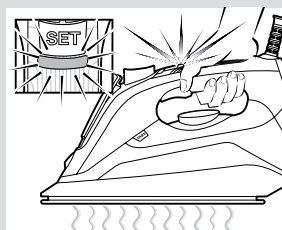
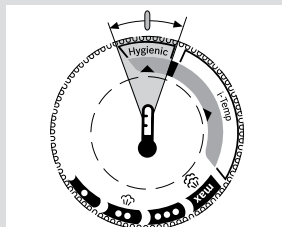
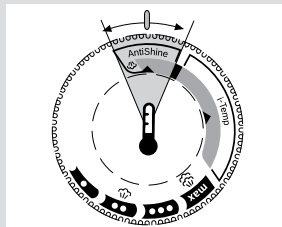
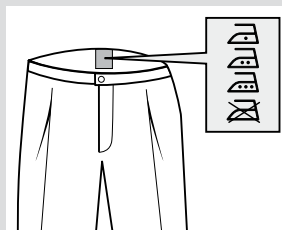

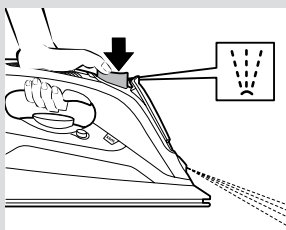
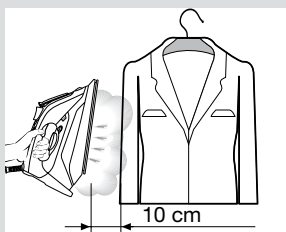
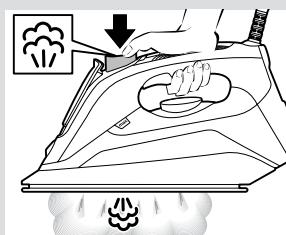
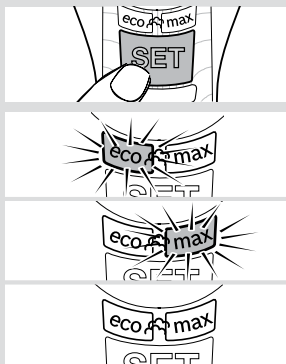

Dampfunktionen kan vælges ved at trykke flere gange på knappen "SET" (3). Strygejernet følger denne cyklus:

| Dampfunktion | Indikatorlampe (4) |
|------------------------------|--------------------|
| Middel (kontinuerlig damp) | "eco" (grøn lampe) |
| Maksimum (kontinuerlig damp) | "max" (rød lampe) |
| Strygning uden damp | fra |

Dampproduktion kan styres manuelt for stryging kun med damp, når det er nødvendigt. Vælg stryging uden damp, og tryk på knappen til aktivering af motoren (1*).



6. Dampskudsfunction

Dampskud kan bruges til at fjerne krøl eller presse en skarp fold eller læg.

- 1 Indstil temperaturvælgeren (13) mindst til positionen "••".
- 2 Tryk på dampskudsknappen (6) flere gange med mindst 5 sekunders mellemrum.



7. Lodret damp

Lodret damp kan bruges til at fjerne krøl fra tøj, der hænger, gardiner osv.

- 1 Indstil temperaturvælgeren (13) til indstillingen "max".
- 2 Hæng tøjet på en bøjle.
- 3 Hold strygejernet lodret med en afstand på 10 cm, og tryk på dampskudsknappen (6) flere gange med pauser på mindst 5 sekunder.

Vigtigt: Hvis indikatorlampen "SensorSteam" (2) blinker under stryging i lodret position, betyder det, at der ikke holdes korrekt om håndtaget, og at strygejernet afkøles.



8. Spray

Spray kan bruges til meget krøllet tøj.

- 1 Tryk på spray-knappen (5) under strygingen. Der sprøjtes vand på tøjet fra spray-dysen (8).

Tip: Sprayfunktionen må ikke anvendes til silke.



9. Efter strygning

- 1 Tag strygejernets stik ud af stikkontakten.
- 2 Tøm vandbeholderen.

- 3 Stil strygejernet til side, så det står lodret på hælen (15), mens det køler af.
- 4 Rul strømledningen (16) løst omkring strygejernets hæl. Opbevar strygejernet i lodret position.

Tip: Hvis du ønsker at stille strygejernet væk lige efter brug, kan du anvende ekstraudstyret "StoreProtect" (se afsnittet "Ekstraudstyr").

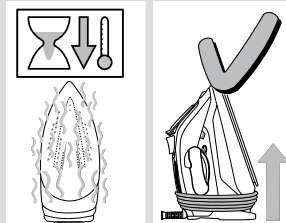
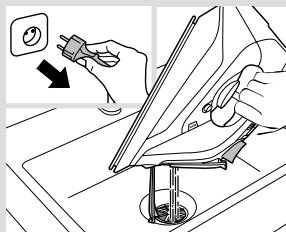

Rengøring og vedligeholdelse

⚠ Bemærk! Risiko for forbrændinger!

Tag altid apparatets stik ud af stikkontakten, før du udfører rengøring eller anden vedligeholdelse på det.

- 1 Hvis strygejernet er let snavset, skal du tage stikket ud og lade strygesålen (10) køle af. Kabinettet og strygesålen må kun aftørres med en fugtig bomuldsklud.
- 2 For at bevare strygesålen glat bør kontakt med hårde genstande undgås. Brug aldrig skuresvampe eller kemikalier til rengøring af strygesålen.

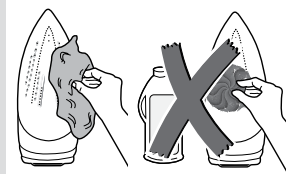
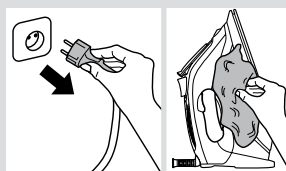

DANSK



Afkalkningssystemer

A "self-clean"

"self-clean"-filteret forhindrer, at motoren blokeres.

B "anti-calc"

"anti-calc"-kassetten er designet til at reducere dannelsen af kalkaflejringer under strygning med damp.

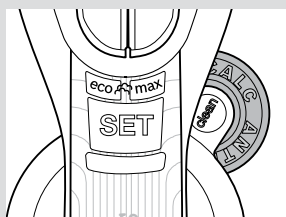

C “Calc'n Clean”-funktion

Funktionen “Calc'n Clean” hjælper med at fjerne kalkpartikler fra dampkammeret.

Brug denne funktion cirka hver 2. uge, hvis vandet er meget hårdt, hvor du bor.

- 1 Tag strygejernets stik ud af stikkontakten.

Tip: Grundig afkalkning foretages bedst ved hjælp af afkalkningsvæsken (se afsnittet “Ekstraudstyr”). Dette skal gøres hver tredje måned.

Hæld et mål (25 ml) afkalkningsvæske i vandbeholderen.

- 2 Fyld vandbeholderen op til niveaumærket for maks. påfyldning.

- 3 Sæt strygejernet i stikkontakten og indstil temperaturen til indstillingen “max”

- 4 Når lamperne “TempOK” (13) lyser fast, **skal strygejernets stik tages ud af stikkontakten (meget vigtigt!)**.

- 5 Hold strygejernet hen over vasken.

- 6 Tryk på knappen “clean” (11), og ryst strygejernet frem og tilbage, mens det holdes vandret, til ca. en tredjedel af vandet i beholderen er fordampet. **Der kommer kogende vand og damp ud** med kalk eller andre aflejringer.

- 7 Slip knappen “clean”, og ryst forsigtigt strygejernet i nogle sekunder.

- 8 Gentag trin 6 og 7.

- 9 Kontroller omhyggeligt, at vandbeholderen er tom (**meget vigtigt!**).

- 10 Sæt stikket i stikkontakten, og varm strygejernet op igen, indtil det resterende vand er fordampet.

- 11 Tag strygejernets stik ud af stikkontakten, og lad strygesålen køle af. Tør strygesålen af med en fugtig klud.

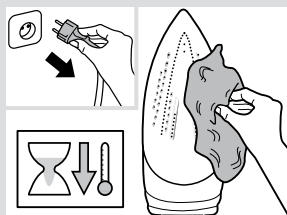
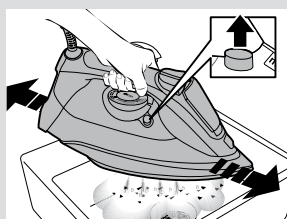
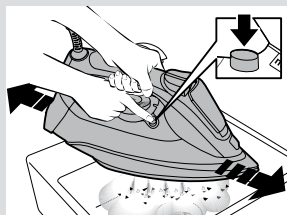
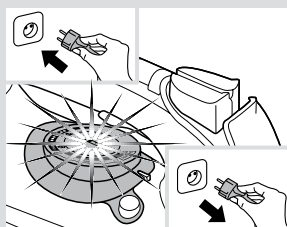
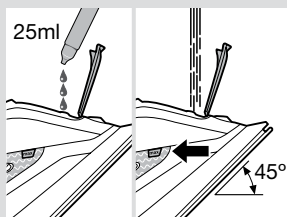
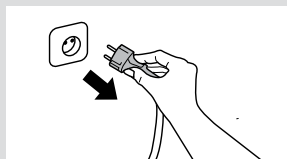

Ekstraudstyr

Ekstraudstyret kan købes hos kundeservice eller i en specialbutik.

| | | |
|--|---|---|
|  Afkalkningsvæske |  “StoreProtect” |  “TextileProtect” |
| Til grundig afkalkning af dampstrygejern. Indhold: 4 flasker à 25 ml | Til hurtig og sikker opbevaring af strygejern, også når strygesålen er varm. | Bruges til strygning med damp af fint tøj ved maksimal temperatur og med maksimal damp uden at beskadige tøjet. |
| Navn: TDZ1101 | Navn: TDZ1750 | Navn: TDZ1550 |
| Bestillingsnummer for ekstraudstyr: 00311715 | Bestillingsnummer for ekstraudstyr: 00575960 | Bestillingsnummer for ekstraudstyr: 00575494 |



Fejlfinding

| Problem | Sandsynlig årsag | Løsning |
|--|---|---|
| Strygejern varmer ikke op. | Funktionen “SensorSteam” er aktiveret. Strygejern er i standby. | Tag fat om strygejernets håndtag for at starte det igen. |
| Der drypper vand ud af strygesålen, når dampskudsfunctonen bruges. | Du har trykket gentagne gange på dampskudsknappen (6) uden at vente 5 sekunder mellem hvert tryk. | Hold 5 sekunders pause mellem hvert tryk på dampskudsknappen. |
| Der kommer ikke damp ud i vandret position. | Strygning uden damp er valgt. | Vælg dampfunktionen "eco" eller "max". |
| Der drypper for meget vand ud eller for meget damp. | Knappen “clean” (11) lukker ikke korrekt. | Vend strygejern væk fra strygeområdet. Tryk på knappen “clean” nogle gange. |
| Motoren fungerer ikke. | Strygejern er ikke anbragt i vandret position. | Brug strygejern i vandret position. |
| Der kommer røg ud, når jeg tilslutter strygejern første gang. | Dette kan skyldes smøringen af nogle af de indvendige dele. | Dette er normalt og stopper efter få minutter. |
| Der kommer aflejringer ud af strygesålen huller (10). | Der kommer rester af kalk ud af dampkammeret. | Udfør en rensecyklus (se afsnittet “Calc'n Clean”). |
| Der kan høres en pumpelyd fra apparatet. | Der pumpes vand ind i dampkammeret. | Det er helt normalt. |

Hvis ovenstående ikke løser problemet, skal du kontakte autoriseret servicetekniker.

Takk for at du kjøpte en "Sensixx'x Di90" kompakt dampgenerator fra Bosch.

Les nøye gjennom bruksanvisningen for produktet, og oppbevar den på et sikkert sted, slik at du har den tilgjengelig senere.

Du kan laste ned denne bruksanvisningen fra de lokale nettsidene til Bosch.

Generelle sikkerhetsanvisninger

- ❑ Strykejernet må ikke etterlates uten tilsyn når det er koblet til strøm.
- ❑ Trekk støpselet ut av stikkkontakten før du fyller strykejernet med vann eller tømmer ut vann som er igjen etter bruk.
- ❑ Strykejernet må brukes og plasseres på et stabilt underlag.
- ❑ Når strykejernet står på stativet, må underlaget stativet er plassert på, være stabilt.
- ❑ Strykejernet må ikke brukes hvis det har falt i gulvet, har synlige skader eller lekker vann. Det må kontrolleres av et autorisert teknisk servicesenter før det kan brukes på nytt.
- ❑ For at farlige situasjoner skal unngås, må nødvendige arbeider eller reparasjoner, f.eks. utskifting av en defekt strømledning, kun utføres av kvalifisert personale fra et autorisert teknisk servicesenter.
- ❑ Strykejernet kan brukes av barn fra 8 år og oppover, samt av personer med reduserte fysiske, sensoriske eller mentale evner, eller med manglende erfaring og kunnskap, hvis de er under tilsyn eller har fått instruksjoner om bruk av strykejernet på en trygg måte, slik at de forstår potensielle fareelementer. Barn må ikke leke med strykejernet. Rengjøring og vedlikehold skal ikke foretas av barn med mindre de er under tilsyn av en voksen.
- ❑ Strykejernet og ledningen må oppbevares utilgjengelig for barn som er yngre enn 8 år når strykejernet er slått på, eller når det avkjøles.
- ❑ Dette apparatet er kun laget for husholdningsbruk i inntil 2000 m høyde over havet.
- ❑  **ADVARSEL. Varm overflate.**
Overflaten blir varm under bruk.

Viktig informasjon

- Dette apparatet er designet utelukkende for normal husholdningsbruk i hjemmet.
- Apparatet skal kun brukes til det formål det var tiltenkt, som strykejern. Alt annet bruk

er å regne for upassende og dermed også farlig. Fabrikanten vil ikke stå til ansvar for ødeleggelse som er et resultat av feil eller uskikket bruk.

- Før du setter på strykejernet, må du forsikrede deg om at spenningen på

nettverksamsvarer med den som står indikert på registreringsplaten på strykejernet.

- Strykejernet må kobles til en jordet kontakt. Dersom du bruker skjøteledning, må du forsikre deg om at den har en jordet, topolet 16 A stikkontakt.
- For å unngå at, under uheldige forhold, fenomener som transiente spenningsfall eller fluktuasjoner forekommer, anbefaler vi at strykejernet er koplet til et strømnett med en impedans på maksimum 0,21Ω. Om nødvendig, kan brukeren spørre strømleverandøren om hvor stor impedansen er ved koplingspunktet.
- Under særlige forhold kan der forekomme mindre ustabilitet.
- Still ikke apparatet under kranen for å fylletanken med vann.

- Trekk alltid ut nettstøpselet umiddelbart etter bruk og hvis du har mistanke om feil.
- Strykejernet må ikke senkes ned i vann.
- Ikke la strykejernet være utsatt for ugunstige værforhold (regn, sol, frost, etc.).

Skroting

For aktuelle veiledninger angående skroting bør du ta kontakt med forhandleren eller med kommunen på stedet der du bor.



Dette apparatet er merket i samsvar med EU-direktiv 2012/19/EU om elektrisk og elektronisk avfall (elektrisk og elektronisk avfall - WEEE). Direktivet fastsetter rammene for retur og resirkulering av brukte apparater i hele EU.

Brett ut utbrettssidene



Produktbeskrivelse

1. Motoraktiveringsknapp*
2. SensorSteam-indikatorlampe
3. SET-knapp
4. Indikatorlamper for dampinnstilling
5. Spray-knapp
6. Dampstøtknapp
7. Deksel for vanninntak
8. Spraydyse
9. Nivåmerke for maksimal fylling
10. Strykesåle
11. Clean-knapp
12. Temperaturindeks
13. Temperaturvelger med "TempOK"-indikator
14. MotorSteam-indikatorlamper
15. Bakstykke
16. Strømledning

Bruke strykejernet



1. Fylle vanntanken

Dette apparatet er konstruert for å bruke vanlig vann fra springen.

Viktig: Bruk ikke tilsetningsstoffer! Tilsetning av andre stoffer, som parfyme, eddik, stivelse, kondensvann fra tørketromler eller kjemikalier skader produktet. Enhver skade som skyldes bruk av nevnte produkter vil oppheve garantien!

- 1 Trekk ut støpselet fra stikkontakten.
- 2 Åpne dekselet til vanninntaket (7).

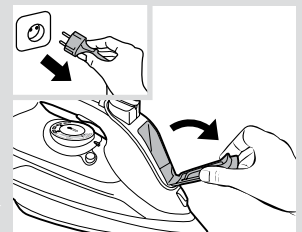

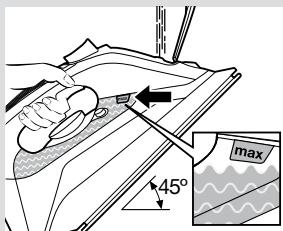

3 Fyll vanntanken. Fyll aldri over merket for maksimal fylling (9).

4 Lukk vanninntaksdekselet.

Tips: For å forleng den optimale dampfunksjonen kan du blande vann fra springen med destillert eller demineralisert vann i forholdet 1:1. Hvis springvannet i ditt område er svært hardt, blander du vann fra springen med destillert eller demineralisert vann i forholdet 1:2.



2. Oppvarming

Fjern eventuelle etiketter eller beskyttelse på strykesålen (10).

1 Sett strykejernetets støpsel i stikkkontakten.

2 SensorSteam-funksjonen aktiveres, og indikatorlampen (2) blinker.

3 eco-dampinnstillingen velges automatisk.

4 TempOK-indikatorlampene (13) blinker for å vise at strykejernet varmes opp. Når strykejernet er klart til bruk, lyser indikatorlampen kontinuerlig.

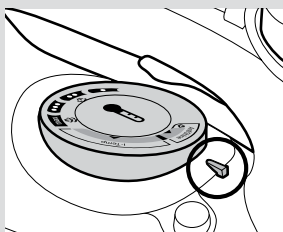
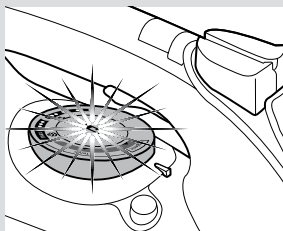
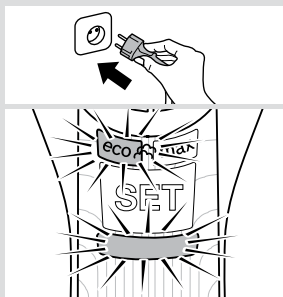

3. Regulering av temperaturen

Sett temperaturvelgeren (13) til tilsvarende posisjon ved å sammenligne med temperaturindeksen (12) på strykejernet.

| Temperaturinnstilling | Passer til |
|-----------------------|-----------------|
| • | syntetisk stoff |
| •• | silke – ull |
| ••• | bomull |
| max | lin |

Tips: Begynn med å stryke de tekstilene som krever den laveste stryketemperaturen. Sjekk anbefalt stryketemperatur på vaskelappen på plagget.



i-Temp-teknologi

Denne teknologien stiller inn passende temperatur og damp, egnet for alle tekstiler som kan strykes (symboler). i-Temp-teknologien gjelder ikke for tekstiler som ikke kan strykes (symbol).

Sjekk plaggets vaske- og strykeetikett for å få detaljer, eller prøvestryk en del av plagget som normalt ikke synes.

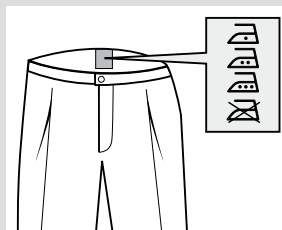

“AntiShine”-programmet *

Egnet for mørke og delikate plagg. Reduserer risikoen for blanke merker under stryking.

Tips: Forsøk å stryke tekstiler mens de fortsatt er litt fuktige etter vask. Da vil dampen komme fra plaggene i større grad enn fra strykejernet.

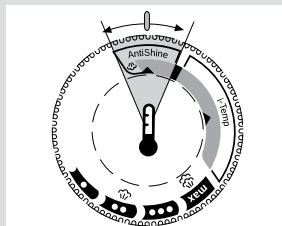

“Hygienic”-programmet *

Det er egnet for alle typer tekstiler og er ekstremt effektiv på både kraftige og delikate plagg. Den unike kombinasjonen av temperatur og intervalldamp gir en rensende effekt uten bruk av kjemiske tilsetningsstoffer.

Tips: For å sikre maksimal effektivitet for “Hygienic”-programmet anbefales det å sette dampmodusen til “max” (se kapittel 5).

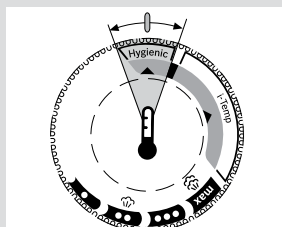

4. SensorSteam-funksjon

SensorSteam-funksjonen slår av strykejernet når det forlattes uten tilsyn, og gir dermed økt sikkerhet og bidrar til energisparing.

- 1 Strykejernet varmes opp når man holder i håndtaket. SensorSteam-indikatorlampen (2) lyser kontinuerlig.
- 2 Når håndtaket slippes, aktiveres SensorSteam-funksjonen, og strykejernet varmes ikke opp mer. SensorSteam-indikatorlampen (2) blinker.

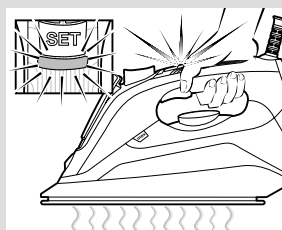

5. Dampinnstillinger

Dette strykejernet har en innebygd motor som produserer damp. MotorSteam-indikatorlampene (14) på vanntanken lyser mens motoren produserer damp.

Strykejernet er utstyrt med en sensor og et elektronisk system som regulerer dampmengden etter bruksmodus, slik at både strykefeltet og apparatets levetid optimeres.

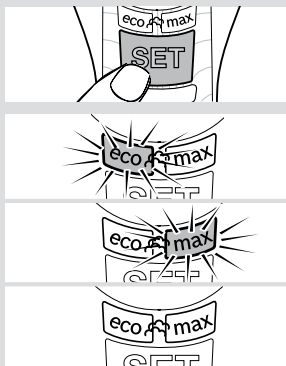

Dampinnstillingen kan velges ved at SET-knappen (3) trykkes i flere trinn. Strykejernet går gjennom følgende syklus:

| Dampinnstilling | Indikatorlampe (4) |
|------------------------------------|--------------------|
| Middels (kontinuerlig damp) | eco (grønn farge) |
| Maksimum (kontinuerlig damp) | max (rød farge) |
| Stryking uten damp (tørr stryking) | off (av) |

Dampproduksjonen kan reguleres manuelt for dampstryking bare når det er nødvendig. Velg innstillingen for tørr stryking, og trykk på motoraktiveringsknappen (1*).

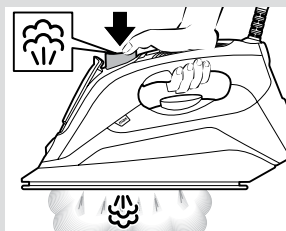

6. Dampstøtfunksjon

Dampstøt kan brukes til å fjerne gjenstridige skrukker eller lage en skarp press eller fold.

- 1 Sett temperaturvelgeren (13) minst til posisjon "••"
- 2 Trykk på dampstøt-knappen (6) gjentatte ganger med minst 5 sekunders mellomrom.

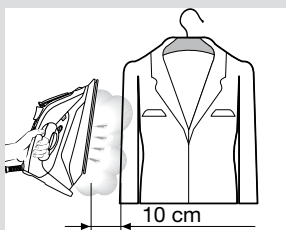

7. Vertikal dampstryking

Vertikal dampstryking kan brukes til å fjerne skrukker på hengende klær, gardiner osv.

- 1 Sett temperaturvelgeren (13) på "max".
- 2 Heng plagget på en kleshenger.
- 3 Stryk vertikalt med avstand på 10 cm, og trykk på dampstøt-knappen (6) gjentatte ganger med mellomrom på minst 5 sekunder.

Viktig: Hvis SensorSteam-indikatorlampen (2) blinker under vertikal stryking, betyr det at håndtaket ikke holdes riktig, og strykejernet vil bli avkjølt.

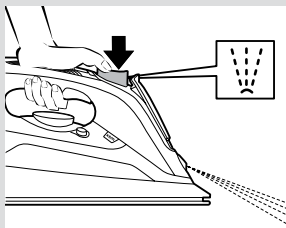

8. Spray

Spray kan brukes til å fjerne vanskelige skrukker.

- 1 Når du stryker, trykker du på spray-knappen (5), slik at vann sprøytes ut av dysen (8) og ned på tøyet.

Tips: Bruk ikke sprayfunksjonen på silke.



9. Etter stryking

- 1 Trekk ut støpselet fra stikkkontakten.
- 2 Fyll på vanntanken.
- 3 Sett strykejernet loddrett på bakstykket (15), og la det avkjøles.
- 4 Surr strømledningen (16) løst rundt bakstykket på strykejernet. Oppbevar strykejernet i oppreist stilling.

Tips: Hvis du skal sette bort strykejernet med én gang, kan du bruke StoreProtect-tilbehøret (Se avsnittet "Tilbehør").

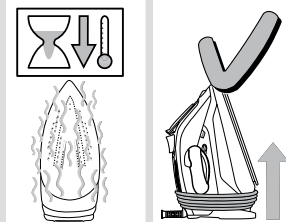
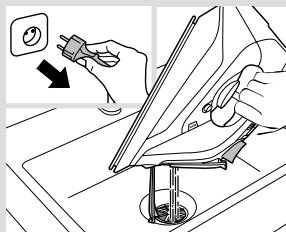

Rengjøring og vedlikeholdt

⚠ Forsiktig! Fare for brannskader!

Koble alltid strykejernet fra strømforsyningen før du utfører rengjøring eller vedlikehold.

- 1 Hvis strykejernet bare er litt skittent, trekker du ut kontakten og lar sålen (10) avkjøles. Tørk av utsiden av strykejernet og strykesålen med en fuktig bomullsklut.
- 2 For å holde sålen glatt bør du unngå hard kontakt med metallgjenstander. Bruk aldri en skuresvamp eller kjemikalier til å rengjøre sålen.

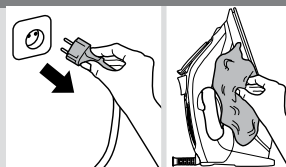

NORSK



Avkalkingsystemer

A self-clean, selvrensing

Self-clean-filteret hindrer blokkering av motoren.

B "anti-calc"

Hensikten med anti-calc-kassetten er å redusere kalkavleiringen under dampstryking.

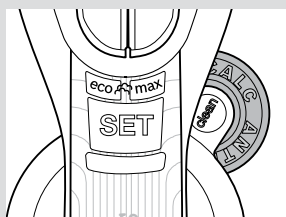

C Calc'n Clean-funksjon

Calc'n Clean-funksjonen hjelper med å fjerne kalkpartikler fra dampkammeret.

Bruk denne funksjonen ca. annenhver uke hvis vannet i området er svært hardt.

- 1 Trekk ut støpselet fra stikkontakten.

Tips: Det anbefales å bruke avkalkingsmiddel for grundig avkalking (se avsnittet "Tilbehør"). Denne prosedyren bør utføres hver 3 måned.

Hell et mål (25 ml) avkalkingsmiddel på vanntanken.

- 2 Fyll vanntanken opp til merket for maksimal fylling.

- 3 Sett strykejernets støpsel i stikkontakten og sett temperaturen på "max".

- 4 Når lampene TempOK (13) lyser kontinuerlig, **trekker du støpselet til strykejernet ut av stikkontakten (svært viktig!)**.

- 5 Hold strykejernet over en vask.

- 6 Trykk på clean-knappen (11) og rist på strykejernet mens du holder det horisontalt, helt til omtrent en tredel av tankens vannkapasitet er fordampet. **Kokende vann og damp kommer ut**, og kan bringe med seg kalk eller bunnfall.

- 7 Slipp clean-knappen (rengjør), og rist strykejernet forsiktig i noen sekunder.

- 8 Gjenta trinn 6 og 7.

- 9 Kontroller nøye at vanntanken er tom (**svært viktig!**).

- 10 Sett støpselet i stikkontakten, og varm opp strykejernet igjen til resten av vannet har fordampet.

- 11 Trekk støpslet ut av stikkontakten, og la strykesålen avkjøles. Tørk bare av strykesålen med en fuktig bomullsklut.

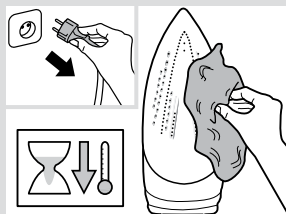
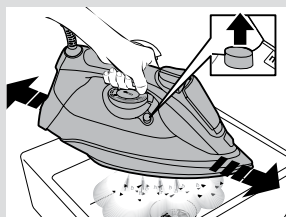
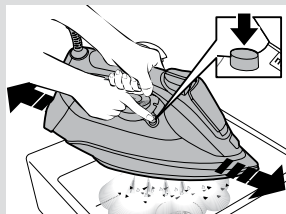
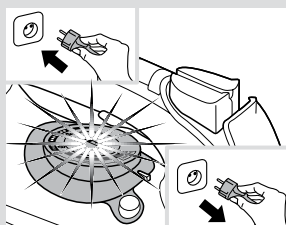
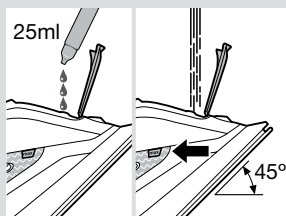
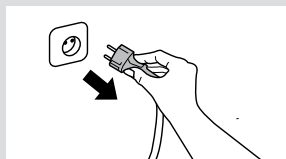

Tilbehør

Tilbehøret kan kjøpes hos kundeservice eller i spesialforretninger.

| | | |
|--|---|---|
|  |  “StoreProtect” |  “TextileProtect” |
| Brukes ved grundig avkalking av dampstrykejernet. Innhold: 4 flasker x 25 ml | Trygg oppbevaring av strykejernet umiddelbart etter bruk, også med varm strykesåle. | Brukes for å unngå skade på ømfintlige tekstiler ved dampstryking med maksimal temperatur. |
| Tilbehørsnavn: TDZ1101 | Tilbehørsnavn: TDZ1750 | Tilbehørsnavn: TDZ1550 |
| Produktkode: 00311715 | Produktkode: 00575960 | Produktkode: 00575494 |



Feilsøking

| Problem | Sannsynlig årsak | Løsning |
|--|---|--|
| Strykejernet varmes ikke opp. | SensorSteam -funksjonen har blitt aktivert. Strykejernet er satt til standby. | Grip om håndtaket på strykejernet for å starte det på nytt. |
| Vann drypper fra strykesålen når dampstøtfunksjonen brukes. | Du har trykt på dampstøt-knappen (6) flere ganger uten å vente i 5 sekunder mellom hvert trykk. | Vent 5 sekunder mellom hvert trykk på dampstøt-knappen. |
| Damp kommer ikke ut i horisontal stilling. | Du har valgt dampinnstilling for tørr stryking. | Velg dampinnstillingen eco eller max. |
| For mye drypping eller damp. | Clean-knappen (11) lukkes ikke ordentlig. | Hold strykejernet slik at det vender bort fra det du skal stryke. Aktiver clean-knappen noen ganger. |
| Motoren fungerer ikke. | Strykejernet står ikke horisontalt. | Stryk med strykejernet horisontalt. |
| Røyk kommer ut når du kobler til strykejernet for første gang. | Dette kan skyldes smøringen av enkelte av de innvendige delene. | Dette er normalt og stopper etter noen få minutter. |
| Avleiringer kommer ut gjennom hullene i sålen (10). | Spor av kalk kommer ut av dampkammeret. | Foreta en rengjøringsssyklus (se avsnittet “Calc’n Clean-funksjon”). |
| Strykejernet lager en pumpelyd. | Det pumpes vann inn i dampkammeret. | Dette er normalt. |

Hvis ingen av tiltakene over løser problemet, må du kontakte et autorisert teknisk servicesenter.

Tack för att du har valt "Sensixx'x Di90" kompakt ånggenerator från Bosch.

Läs bruksanvisningen för apparaten noggrant och spara den inför framtida behov.

Du kan ladda ner denna handbok från Boschs lokala hemsidor.

Allmänna säkerhetsanvisningar

- Strykjärnet får inte lämnas utan uppsikt när det är anslutet till elnätet.
- Dra ur kontakten innan du fyller på vatten eller håller ut överblivet vatten efter användning.
- Strykjärnet ska användas och ställas på stadigt underlag.
- När det står i stället, se till att stället står på stadigt underlag.
- Strykjärnet skall inte användas om det har tappats, om synliga skador finns eller om det läcker vatten. I sådana fall måste det kontrolleras av servicetekniker innan det används igen.
- För att undvika fara skall alla åtgärder och reparationer på apparaten, som t.ex. byte av elkabel, utföras av behörig servicetekniker.
- Apparaten kan användas av barn från 8 år och personer med fysiska, sensoriska eller psykiska funktionshinder eller utan erfarenhet och kunskap, förutsatt att de övervakas eller instrueras i hur apparaten används på ett säkert sätt och förstår riskerna. Barn ska inte leka med apparaten. Rengöring och underhåll ska inte utföras av barn utan överinseende av vuxen.
- Håll strykjärnet och dess kabel utom räckhåll för barn under 8 år när det är strömsatt och medan det svalnar.
- Enheten är bara avsedd för hemanvändning upp till 2000 m över havet.
-  **WARNING! Het yta.**
Ytan blir varm under användningen.

Viktiga anmärkningar

- Denna apparat har utformats uteslutande för normal hushållsanvändning i hemmiljö.
- Tillverkaren tar inte på sig något ansvar för skador som uppstår till följd av felaktig eller olämplig användning.
- Kontrollera att strömstyrkan motsvarar den styrka som anges på apparatens informationsplatta innan du sätter i kontakten.
- Den här apparaten måste anslutas till ett jordat uttag. Om du använder en förlängningssladd måste den ha en jordad tvåpolig 16 A stickkontakt.
- För att undvika att fenomen som att transient spänning sjunker eller att belysningen fluktuerar vid dåliga strömförsörjningsförhållanden, rekommendera rvi att du ansluter strykjärnet till ett strömförsörjningssystem

med en maximal impedans på 0.21Ω.
Vid behov, kan användaren fråga det allmänna strömförsörjningsbolaget om systemimpedansen vid gränssnittsstället.

- I speciella omgivningar kan lätt instabilitet uppstå.
- Apparaten får aldrig placeras under kranen för att fyllas med vatten.
- Drag ur kontakten när apparaten inte används eller om du misstänker fel.
- Sänk inte ner strykjärnet i vatten eller någon annan vätska.
- Ställ inte apparaten där den påverkas av väderförhållanden (regn, sol, frost etc.).

Avfallshantering

Våra produkter är miljövänligt förpackade i material som till största delen kan återvinnas. Hör med din kommun eller det lokala renhållningsverket var du kan lämna använt förpackningsmaterial och gamla hushållsprodukter.



Denna apparat är märkt i enlighet med det europeiska direktivet 2012/19/EU gällande begagnade elektriska och elektroniska apparater (elektriskt och elektroniskt utrustning – WEEE).

Direktivet definierar regler för insamling och återvinning av förbrukade vitvaror som gäller i hela EU.

Fäll ut sidostyckena



Beskrivning

1. Motoraktiverare*
2. Indikatorlampa "SensorSteam"
3. Knappen "SET"
4. Indikatorlampor för ånginställningen
5. Sprutknapp
6. Knapp för ångtillförsel
7. Lock till vattenintag
8. Sprutmunstycke
9. Markering för maximal påfyllningsnivå
10. Stryksula
11. Knappen "clean"
14. Temperaturindex
15. Temperaturkontroll med indikator "TempOK"
14. Indikatorlampor "MotorSteam"
15. Klack
16. Nätkabel

Använda apparaten



1. Fylla vattentanken

Denna apparat har konstruerats för användning med vanligt kravatten.

Viktigt: Använd inga tillsatser! Tillsatsen av andra vätskor, såsom parfymer, vinäger, stärkelse, kondensvatten från torktumlare eller luftkonditioneringssystem eller kemikalier skadar apparaten. Eventuella skador som orsakas av de ovannämnda produkterna leder till att garantin upphör att gälla!

- 1 Koppla bort strykjärnet från elnätet.
- 2 Öppna vattenpåfyllningslocket (7).

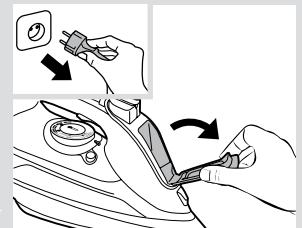

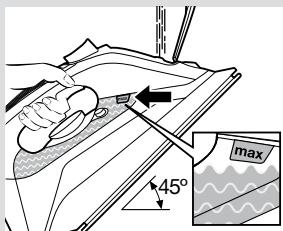

3 Fyll vattentanken. Fyll aldrig på över nivåmarkeringen för maximal påfyllning (9).

4 Stäng locket till vattenpåfyllningen.

Tips: För att förlänga den optimala ångfunktionen kan du blanda kranvattnet med destillerat eller avmineraliserat vatten i förhållandet 1:1. Om kranvattnet i ditt område är mycket hårt bör du blanda kranvattnet med destillerat eller avmineraliserat vatten med förhållandet 1:2.



2. Uppvärmning

Ta bort eventuella etiketter eller skyddshöljen från stryksulan (10).

1 Anslut strykjärnet.

2 "SensorSteam" funktionen aktiveras och indikeringslampan (2) kommer att blinka.

3 Ångläget "eco" har valts automatiskt.

4 Indikeringslampan "TempOK" (13) blinkar, vilket anger att strykjärnet värms upp. När strykjärnet är klart att användas lyser indikeringslampan kontinuerligt.

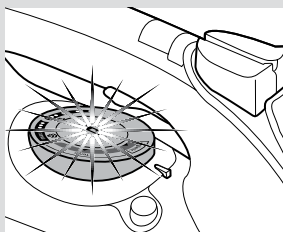
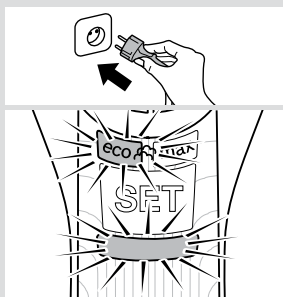

3. Temperaturinställning

Ställ in temperaturkontrollen (13) på motsvarande läge genom att låta den matcha temperaturindexet (12) på strykjärnet.

| Temperaturinställning | Lämplig för |
|-----------------------|-------------|
| • | syntet |
| •• | silke – ull |
| ••• | bomull |
| max | linne |

Tips: Börja stryka plaggen som kräver den lägsta stryktemperaturen. Kontrollera rekommenderad stryktemperatur på lappen med skötselråd på respektive plagg.



“i-Temp” teknologi

Denna teknologi ställer in en korrekt kombination av temperatur och ånga, som är lämplig för alla tyger som kan strykas (symboler).

“i-Temp”-teknologi fungerar inte för textilier som inte kan strykas (symboler).

Kontrollera plaggens skötselråd eller provstryk på ett ställe som inte syns.



“AntiShine”-program *

Lämpar sig för mörka och ömtåliga textilier. Minskar risken för blanka märken under strykningen.

Tips: Försök att stryka textilierna medan de fortfarande är fuktiga efter tvätten. Ånga genereras från tyget snarare än från strykjärnet.



“Hygienic”-program *

Passar för alla slags tyger och är extremt effektivt för både tjocka och ömtåliga plagg. Den unika kombinationen av temperatur och intervallånga ger en desinficerande effekt utan kemiska tillsatser.

Tips: För att säkerställa maximal effektivitet för "Hygienic"-programmet, rekommenderas det att ställa in ångläget på "max" (se avsnitt 5).



4. Funktionen “SensorSteam”

Efter den initiala uppvärmningen stänger funktionen “SensorSteam” automatisk av strykjärnet när det lämnas utan uppsikt, vilket höjer säkerheten och sparar energi.

- 1 När du håller i handtaget värms strykjärnet upp. Indikatorlampan “SensorSteam” (2) lyser kontinuerligt.
- 2 När du släpper handtaget aktiveras funktionen “SensorSteam” och strykjärnet värms inte upp längre. Indikatorlampan “SensorSteam” (2) börjar blinka.



5. Ånglägen

Detta strykjärn genererar ånga med en inbyggd motor.

Medan motorn arbetar tänds indikatorlampan (14) "MotorSteam" till vattentanken.

Strykjärnet har en sensor och ett elektroniskt system som anpassar ångmängden till användningsläget för att optimera både strykning och enhetens livslängd.

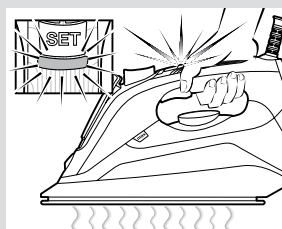
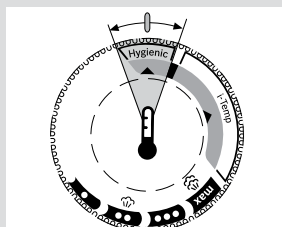
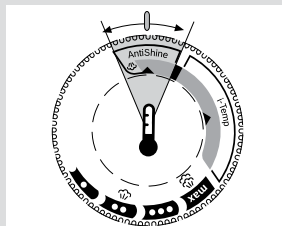
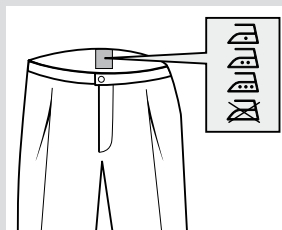

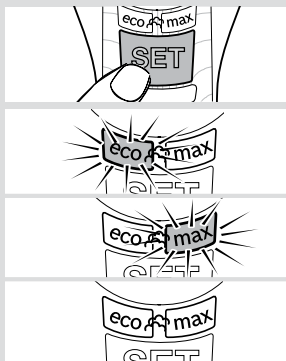

Ångläget kan väljas genom att trycka på knappen "SET" (3) successivt. Strykjärnet kör igenom följande cykel:

| Ångläge | Indikeringslampa (4) |
|-------------------------------------|----------------------|
| Medium (kontinuerlig ånga) | "eco" (grön färg) |
| Maximum (kontinuerlig ånga) | "max" (röd färg) |
| Stryka utan ånga (torrstrykning) | av |

Ångproduktionen kan kontrolleras manuellt för ångstrykning endast vid behov.

Välj torrstrykningsläget och tryck på motoraktiveringsläget (1*).

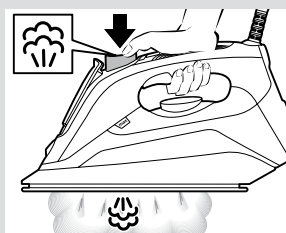

6. Ångtillförselfunktionen

Ångtillförselfunktionen kan användas för att stryka svärstrukna skrynklor eller för att pressa till perfekta pressveck eller plisseringar.

- 1 Ställ temperaturkontrollen (13) minst i läge "••"
- 2 Tryck på ångtillförselknappen (6) upprepade gånger med minst 5 sekunders intervall.

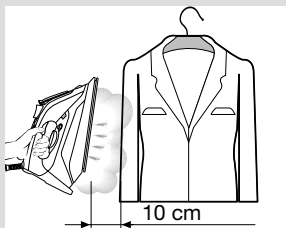

7. Vertikal ånga

Vertikal ånga används för att ta bort veck från hängande plagg, gardiner osv.

- 1 Ställ temperaturkontrollen (13) i läge "max".
- 2 Häng klädesplagget på en klädhängare.
- 3 Använd strykjärnet i vertikalt läge med ett avstånd på 10 cm och tryck på knappen för ångtillförsel (6) upprepade gånger med pauser på minst 5 sekunder.

Viktigt: Om indikeringslampa "SensorSteam" (2) blinkar medan du stryker i en vertikal position innebär det att du inte har ett ordentligt tag om handtaget och strykjärnet kommer att kallna.

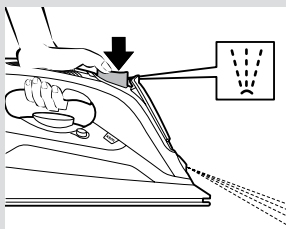

8. Sprutning

Vattensprutning kan användas för att avlägsna envisa skrynklor.

- 1 Medan du stryker trycker du på vattensprutknappen (5). Vatten kommer att spruta ut ur sprutmunstycket (8) och på tyget.

Tips: Använd inte sprutfunktionen på silke.



9. Efter strykning

- 1 Koppla bort strykjärnet från elnätet.
- 2 Töm vattentanken.
- 3 Sätt strykjärnet åt sidan på klacken (15) i en vertikal position för att svalna.
- 4 Vira nätkabeln (16) löst runt strykjärnets klack. Förvara strykjärnet i upprätt läge.

Tips: För att förvara strykjärnet direkt kan du använda tillbehöret "StoreProtect" (se avsnittet "Accessories").

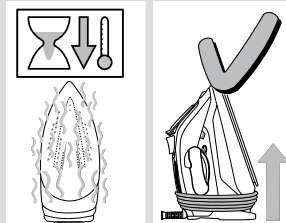
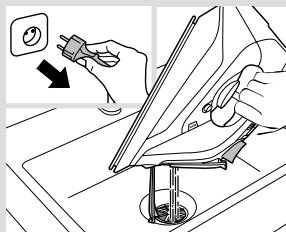

Rengöring och underhåll

⚠ Varning! Risk för brännskador!

Koppla alltid ifrån apparaten från elnätet innan du utför rengörings- eller underhållsåtgärden på den.

- 1 Om strykjärnet bara är lätt smutsigt, drar du ur kontakten och låter stryksulan (10) kylas av. Torka endast av huset och stryksulan med en fuktig bomullstrasa.
- 2 För att hålla stryksulan slät ska du undvika kontakt med hårda metallföremål. Använd aldrig slipsvampar eller kemikalier för att rengöra stryksulan.

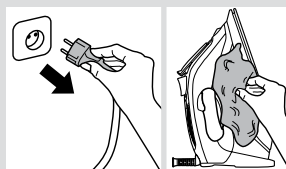

Rengöringssystem

A "self-clean"

"self-clean" filtret förhindrar att motor sätts igen.

B "anti-calc"

Patronen "anti-calc" har konstruerats för att reducera kalkavlagringar som bildas under ångstrykning.

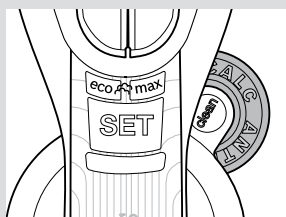

C “Calc'n Clean” funktionen

Funktionen “Calc'n clean” bidrar till att avlägsna kalkpartiklar från ångkammaren.

Använd den här funktionen ungefär varannan vecka om vattnet i ditt område är mycket hårt.

- 1 Koppla bort strykjärnet från elnätet.

Tips: För djuprengöring rekommenderas rengöringsvätskan (se avsnittet “Tillbehör”). Detta ska utföras var 3:e månad.

Häll ett mått (25 ml) av rengöringsvätskan i vattentanken.

- 2 Fyll vattentanken upp till nivån för maximal påfyllning.

- 3 Anslut strykjärnet och välj temperaturläget “max”.

- 4 När lamporna “TempOK” (13) lyser kontinuerligt, **skall strykjärnet skiljas från elförsörjningen (mycket viktigt!).**

- 5 Håll strykjärnet över ett tvättställ.

- 6 Tryck på knappen “clean” (11) och skaka strykjärnet fram och tillbaka samtidigt som du håller det i en horisontell position fram tills dess att cirka en tredjedel av vattenkapaciteten i tanken har förångat. **Kokande vatten och ånga kommer ut**, tillsammans med kalk eller avlagringar som kan ha funnits där.

- 7 Släpp knappen “clean” och skaka försiktigt strykjärnet i några sekunder.

- 8 Upprepa stegen 6 och 7.

- 9 Kontrollera noga att vattentanken är tom (**mycket viktigt!**).

- 10 Anslut strykjärnets elsladd igen och värm upp strykjärnet tills allt vatten har förångats.

- 11 Dra ut elsladden ur vägguttaget och låt stryksulan svalna. Torka av stryksulan med en fuktad bomullstrasa.

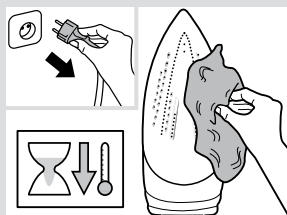
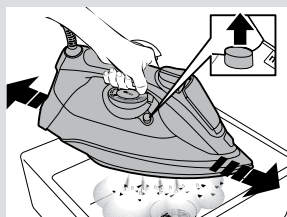
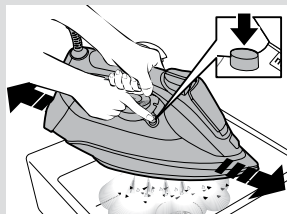
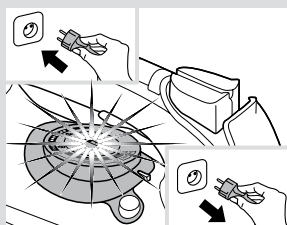
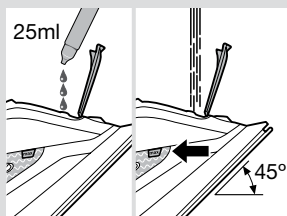
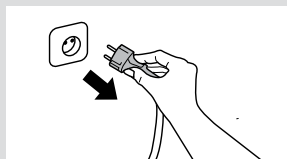

Tillbehör

Tillbehöret kan beställas från kundservice eller

| | | |
|--|---|---|
|  |  “StoreProtect” |  “TextileProtect” |
| För djuprengöring av ångstrykjärnet. Innehåll: 4 flaskor x 25 ml | Möjliggör en omedelbar och säker förvaring av järnet även när stryksulan är het. | Används för att stryka ömtåliga plagg med en maximal temperatur och maximal ångeffekt utan att skada dem. |
| Tillbehörets namn: TDZ1101 | Tillbehörets namn: TDZ1750 | Tillbehörets namn: TDZ1550 |
| Tillbehörsnummer: 00311715 | Tillbehörsnummer: 00575960 | Tillbehörsnummer: 00575494 |



Felsökning

| Problem | Möjlig orsak | Lösning |
|--|---|---|
| Strykjärnet värms inte upp. | Funktionen “SensorSteam” har aktiverats. Strykjärnet är inställt på standby. | Ta tag i handtaget på strykjärnet för att starta om det. |
| Vatten droppar ur stryksulan när funktionen “shot of steam” används. | Du har tryckt på knappen för ångtillförsel (6) upprepade gånger men utan att vänta minst 5 sekunder mellan varje tryckning. | Vänta 5 sekunder mellan varje tryckning på knappen för ångtillförsel. |
| Ångan kommer inte ut i horisontell position. | Torrstrykningsläget har valts. | Ställ ångkontrollen i läget “eco” eller “max”. |
| Mycket droppar eller ånga. | Knappen “clean” (11) stänger inte ordentligt. | Rikta strykjärnet bort från plagget. Tryck på knappen “clean” några gånger. |
| Motorn fungerar inte. | Strykjärnet är inte i horisontellt läge. | Använd strykjärnet i horisontellt läge. |
| Det kommer ut rök när man ansluter strykjärnet för första gången. | Detta kan bero på smörjningen av några inre delar. | Detta är normalt och avstannar efter några minuter. |
| Avlagringar kommer ut ur hålen på strykplattan (10). | Spår av kalk kommer ut ur ångkammaren. | Utför en rengöringscykel (se avsnittet “Calc’n Clean”). |
| Ett pumpande ljud hörs i apparaten. | Vatten pumpas in i ångkammaren. | Detta är normalt. |

Om förslagen ovan inte avhjälper problemen: kontakta auktoriserad teknisk service.

Kiitämme teitä Boschin kompaktin “Sensixx”x Di90” höyrykehittimen hankkimisesta.

Lue laitteen käyttöohjeet huolellisesti ja säilytä ne tulevia käyttökertoja varten.

Voit ladata tämän käyttöoppaan paikalliselta Bosch-verkkosivustolta.

Allmänna säkerhetsanvisningar

- Strykjärnet får inte lämnas utan uppsikt när det är anslutet till elnätet.
- Dra ur kontakten innan du fyller på vatten eller håller ut överblivet vatten efter användning.
- Strykjärnet ska användas och ställas på stadigt underlag.
- När det står i stället, se till att stället står på stadigt underlag.
- Strykjärnet skall inte användas om det har tappats, om synliga skador finns eller om det läcker vatten. I sådana fall måste det kontrolleras av servicetekniker innan det används igen.
- För att undvika fara skall alla åtgärder och reparationer på apparaten, som t.ex. byte av elkabel, utföras av behörig servicetekniker.
- Apparaten kan användas av barn från 8 år och personer med fysiska, sensoriska eller psykiska funktionshinder eller utan erfarenhet och kunskap, förutsatt att de övervakas eller instrueras i hur apparaten används på ett säkert sätt och förstår riskerna. Barn ska inte leka med apparaten. Rengöring och underhåll ska inte utföras av barn utan överinseende av vuxen.
- Håll strykjärnet och dess kabel utom räckhåll för barn under 8 år när det är strömsatt och medan det svalnar.
- Tämä laite on tarkoitettu käytettäväksi vain korkeintaan 2000 m merentason yläpuolella olevissa kotitalouksissa.
-  **HUOMIO. Kuuma pinta.** Pinta kuumenee käytön aikana.

Tärkeitä tietoja

- Tämä laite on suunniteltu yksinomaan tavalliseen kotitalouskäyttöön kotiolosuhteissa.
- Laitetta saa käyttää ainoastaan sen suunniteltuun käyttötarkoitukseen, eli silittämiseen. Kaikki muu käyttö katsotaan epäsovivaksi ja siten vaaralliseksi. Valmistaja ei ole vastuussa vahingoista, jotka aiheutuvat laitteen väärinkäytöstä tai käytöstä muuhun tarkoitukseen.

- Ennen laitteen kytkemistä sähköverkkoon on tarkistettava, että jännite vastaa tyyppikilvessäolevaa jännitettä.
- Laite on kytkettävä maadoitettuun pistorasiaan. Jatkojohtoa käytettäessä tulee varmistaa, että siinä on 16A kaksinapainen pistoke maadoituksella.
- Jotta ilmiöt, kuten sysäysjännitteen laskut tai sytytyksen vaihtelut, vältettäisiin virransyötön epäsuotuisien olosuhteiden aikana, silitysrauta on suositeltavaa liittää virransyöttöjärjestelmään, jonka maksimi-

impedanssi on 0.21Ω. Käyttäjä voi tarvittaessa pyytää julkiselta energiayhtiöltä liitoskohdan impedanssin.

- Erityisissä ympäristöolosuhteissa voi esiintyä pientä epävakautta.
- Laitetta ei saa ikinä laittaa hanan alle vedentäyttämistä varten.
- Irrota laite verkkovirtalähteestä jokaisen käyttökerran jälkeen tai aina kun sen epäillään olevan vioittunut.
- Silitysrautaa ei saa upottaa veteen tai muuhun nesteeseen.
- Älä jätä laitetta alttiiksi ilmastollisille tekijöille (sade, aurinko, pakkanen jne.).

Tips til bortscaffelse af et kasseret apparat

Lähempiä tietoja keräyspisteistä saat myyjäiliikkeestä ja kunnan tai kaupungin virastosta, jätehuoltoasioista vastaavilta henkilöiltä.



Tässä laitteessa on Euroopan direktiivin 2012/19/EU mukaiset merkinnät koskien käytettyjä sähkö- ja elektronisia laitteita (sähkö- ja elektroniikkaromu - WEEE).

Direktiivi määrittää käytettyjen laitteiden rakenteet palautusta ja kierrätystä varten koko EU-alueella.

Fäll ut sidostyckena



Tuotekuvaus

1. Moottorin aktivointikytkin*
2. "SensorSteam"-merkkivalo
3. "SET"-painike
4. Höyryasetusten merkkivalot
5. Suihkepainike
6. Pikahöyrytyspainike
7. Vedentäyttöaukko
8. Suihkeen suutin
9. Maksimitäytön tasomerkinä
10. Silityspohja
11. "clean" -painike
12. Lämpötila-asteikko
13. Lämpötilansäädin "TempOK"-merkkivalolla
14. "MotorSteam"-merkkivalot
15. Kanta
16. Virtajohto

Laitteen käyttäminen



1. Vesisäiliön täyttäminen

Tämä laite on tarkoitettu käytettäväksi normaalilla hanavedellä.

Tärkeää: Älä käytä lisäaineita! Muiden nesteiden, kuten hajusteiden, etikan, tärkkelyksen, kuivausrumpujen tai ilmastointijärjestelmien kondenssiveden tai kemikaalien käyttö vahingoittaa laitetta. Edellä mainittujen tuotteiden käyttö mitätöi takuun!

- 1 Irrota silitysrauta sähköverkosta.
- 2 Avaa vedentäyttöaukko (7).

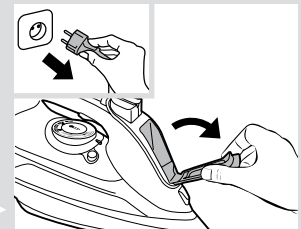

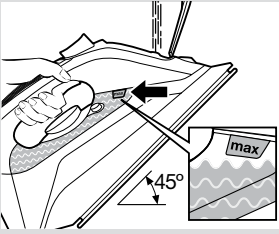

3 Täytä vesisäiliö. **Älä milloinkaan täytä säiliötä maksimitason yli (9)!**

4 Sulje vedentäyttöaukon kansi.

Vinkki: Sekoita hanavettä tislattuun tai demineralisoituun veteen suhteessa 1:1 höyrytystoiminnon tehon optimoimiseksi. Jos alueesi hanavesi on erittäin kovaa, sekoita hanavettä tislattuun tai demineralisoituun veteen suhteessa 1:2.



2. Lämpeneminen

Poista mahdolliset merkit ja suojakalvot silityspohjasta (10).

1 Kytke silitysrauta sähköverkkoon.

2 "SensorSteam"-toiminto aktivoituu ja merkkivalo (2) alkaa vilkkua.

3 "eco"-höyrytystila on automaattisesti valittuna.

4 "TempOK"-merkkivalot (13) vilkkuvat merkinä siitä, että silitysrauta on lämpenemässä. Kun silitysrauta on kuumennut käyttölämpötilaan, merkkivalo palaa jatkuvasti.

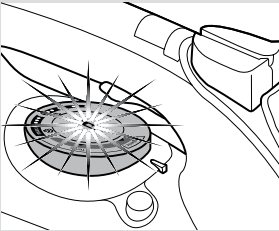
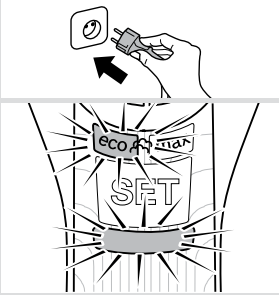

3. Lämpötilan säätäminen

Aseta lämpötilansäädin (13) vastaavaan asentoon kohdistamalla se silitysraudan lämpötila-asteikkoon (12).

| Lämpötila-asetus | Soveltuva |
|------------------|----------------|
| • | keinokuidut |
| •• | silkki – villa |
| ••• | puuvilla |
| max | pellava |

Vinkki: Aloita silitys kankaista, jotka vaativat pienimmän silityslämpötilan. Tarkista suositeltava silityslämpötila vaatekappaleen merkistä.



“i-Temp”-teknologia

Tämä teknologia asettaa lämpötilan ja höyryn yhdistelmän, joka soveltuu kaikille tekstiileille, joita voidaan silittää (symbolit .

“i-Temp”-teknologia ei koske tekstiilejä, joita ei saa silittää (symboli .

Tarkista tekstiilin hoito-ohjemerkin tai kokeile silittää normaalisti piilossa olevaan tekstiiliin osaan.



“AntiShine”-ohjelma *

Sopii tummille ja aroille kankailla. Vähentää kiiltävien jälkien riskiä silittäessä.

Vinkki: Silitä kankaat kosteina pesun jälkeen. Tällöin kankaat tuottavat höyryn silitysraudan sijaan.



“Hygienic”-ohjelma *

Sopii kaikille kankailla ja toimii erittäin tehokkaasti niin paksujen kuin hienojen vaatteiden kohdalla.

Lämmön ja ajoittaisen höyryn ainutlaatuinen yhdistelmä puhdistaa tehokkaasti ilman kemikaaleja.

Vinkki: jotta “Hygienic”-ohjelma toimisi mahdollisimman tehokkaasti, suosittelemme asettamaan höyrytilan kohtaan “max” (katso osio 5).



4. “SensorSteam” -toiminto

Alkukuumennuksen jälkeen “SensorSteam”-toiminto katkaisee silitysraudan virran, kun se jätetään ilman valvontaa. Se parantaa täten laitteen turvallisuutta ja säästää energiaa.

- 1 Kun kahvasta pidetään kiinni, silitysrauta kuumenee. “SensorSteam”-merkkivalo (2) palaa koko ajan.
- 2 Kun kahva päästetään irti, “SensorSteam”-toiminto aktivoituu ja silitysraudan kuumeneminen keskeytyy. “SensorSteam”-merkkivalo (2) vilkkuu.



5. Hörytilat

Silitysrauta tuottaa höyryä sisäänrakennetun moottorin avulla. Kun moottori on käynnissä, vesisäiliön “MotorSteam”-merkkivalot (14) palavat.

Silitysraudan tunnistin ja elektroninen järjestelmä mukauttavat höyryn määrän käyttötavan mukaan sekä takaavat parhaan mahdollisen silitystuloksen ja laitteen käyttöiän.

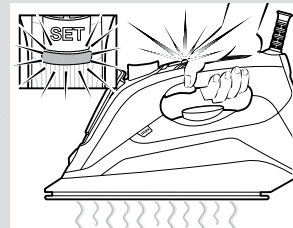
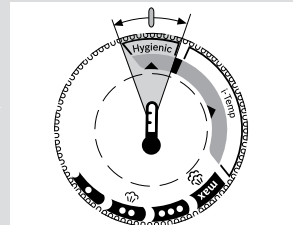
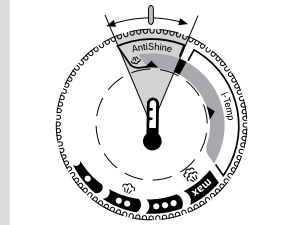
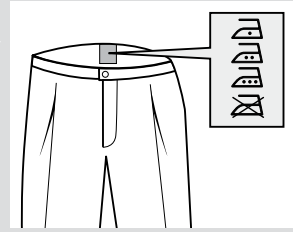

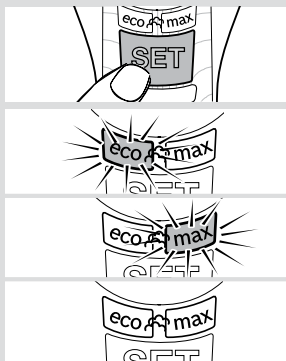

Höyrytila voidaan valita painamalla toistuvasti "SET"-painiketta (3). Silitysraudan toiminta koostuu seuraavista vaiheista:

| Höyrytila | Merkkivalo (4) |
|--------------------------------------|-----------------------|
| Keskisuuri (jatkuva höyry) | "eco" (vihreä väri) |
| Maksimi (jatkuva höyry) | "max" (punainen väri) |
| Silitys ilman höyryä (kuiva silitys) | Pois |

Höyryn tuotantoa voidaan säätää tarvittaessa manuaalisesti vain höyrysilityksessä.

Valitse silitystila ja paina moottorin aktivointikytkintä (1*).

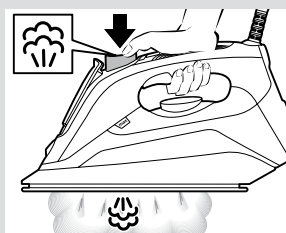

6. Pikahöyrytystoiminto

Pikahöyrytyksen avulla voidaan poistaa vaikeita ryppejä tai painaa laskoksia.

- 1 Aseta lämpötilasäädin (13) vähintään asentoon "••".
- 2 Paina pikahöyrytyspainiketta (6) useamman kerran vähintään 5 sekunnin välein.

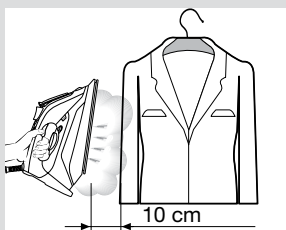

7. Pystysuora höyry

Pystysuoran höyryn avulla voidaan poistaa ryppejä riippuvista vaatteista, verhoista jne.

- 1 Aseta lämpötilasäädin (13) asentoon "max".
- 2 Ripusta vaate vaateripustimeen.
- 3 Käytä silitysrauta pystyasennossa 10 cm:n etäisyydeltä ja paina pikahöyrytyspainiketta (6) toistuvasti jättäen painallusten väliin vähintään 5 sekuntia.

Tärkeää: Jos "SensorSteam"-merkkivalo (2) vilkkuu pystysuoraan silittäessä, se merkitsee sitä, että ote kahvasta ei ole riittävän hyvä ja että silitysrauta jäähtyy. Ota kunnollinen ote kahvasta, niin että merkkivalo palaa jatkuvasti.



8. Suihke

Suihkeen avulla voidaan poistaa vaikeita ryppejä.

- 1 Paina suihkepainiketta (5) silittäessäsi ja suihkeen suuttimesta (8) suihkuu vettä kankaaseen.

Vinkki: Älä käytä suihketta silkkiin.

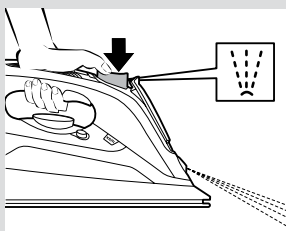



9. Silittämisen jälkeen

- 1 Irrota silitysrauta sähköverkosta.
- 2 Tyhjennä vesisäiliö.
- 3 Aseta silitysrauta sivuun pystyasentoon kantansa (15) päälle, niin että se voi jäähtyä.
- 4 Kierrä virtajohto (16) löysästi silitysraudan kannan ympärille. Säilytä silitysrautaa pystyasennossa.

Vinkki: Jos haluat laittaa silitysraudan säilytykseen välittömästi silittämisen jälkeen, voit käyttää "StoreProtect" (säilytyksen suojaus) -lisävarustetta (katso kappale "Lisävarusteet").

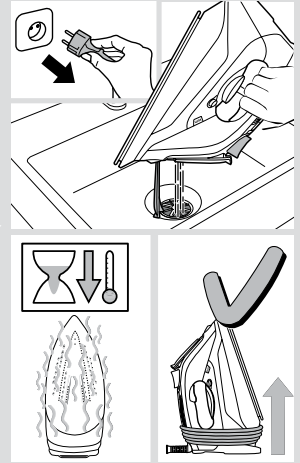

Puhdistus ja ylläpito

⚠ Varoitus! Palovammavaara!

Irrota laite aina sähköverkosta ennen sen puhdistamista tai huoltamista.

- 1 Jos silitysrauta on hieman likainen, irrota pistoke ja anna silityspohjan (10) jäähtyä. Pyyhi ulkokuori ja silityspohja ainoastaan kostealla kankaalla.
- 2 Pidä silityspohja tasaisena välttämällä sen osumista metalliosiin. Älä koskaan käytä hankausalustaa tai kemikaaleja silityspohjan puhdistamiseen.

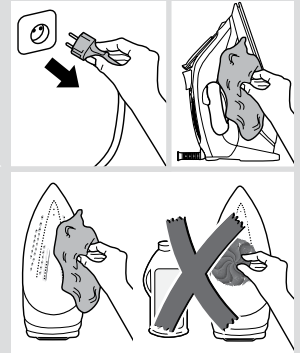

Kalkinpoistojärjestelmät

A "self-clean"

"self-clean"-suodatin estää moottorin tukkeutumisen.

B "anti-calc"

"anti-calc"-patruuna on suunniteltu vähentämään kalkkikertymiä höyröilyaikana.

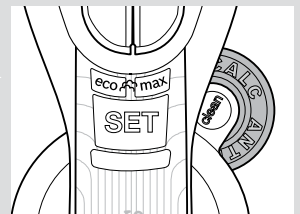

C “Calc'n Clean”-toiminto

“Calc'n Clean”-toiminto auttaa poistamaan saostumia höyrysäiliöstä.

Jos alueesi vesi on erityisen kovaa, voit käyttää toimintoa noin kahden viikon välein.

1 Irrota silitysrauta sähköverkosta.

Vinkki: Käytä erityistä kalkinpoistoaainetta kalkin tehokkaaseen poistamiseen (katso kappale “Lisävarusteet”). Suorita tämä toimenpite 3 kuukauden välein.

Kaada mitta-astiallinen (25 ml) kalkinpoistoaainetta vesisäiliöön.

2 Täytä vesisäiliö maksimitäytön tasomerkintään asti.

3 Kytke silitysrauta sähköverkkoon ja aseta lämpötila asetukseen “max”.

4 Kun merkkivalot “TempOK” (13) alkavat palaa koko ajan, **irrota silitysrauta sähköverkosta (erittäin tärkeää!)**.

5 Pidä silitysrautaa pesualltaan yllä.

6 Paina “clean”-painiketta (11) ja ravista silitysrautaa edestakaisin pitäen sitä vaakasuorassa asennossa, kunnes noin kolmasosa säiliön vesimäärästä on haihtunut. **Ulos tulee kiehuva vettä ja höyryä**, jotka tuovat mukanaan kalkin ja mahdolliset saostumat.

7 Vapauta “clean” (puhdistus) -painike ja ravista silitysrautaa kevyesti joidenkin sekuntien ajan.

8 Toista vaiheet 6 ja 7.

9 Tarkasta huolellisesti, että vesisäiliö on tyhjä (**erittäin tärkeää!**).

10 Kytke silitysrauta pistorasiaan ja kuumenna se uudelleen, kunnes loput vedestä on haihtunut pois.

11 Irrota silitysrauta pistorasiasta ja anna silityspohjan jäähtyä. Puhdista silityspohja ainoastaan kostealla puuvillakankaalla.

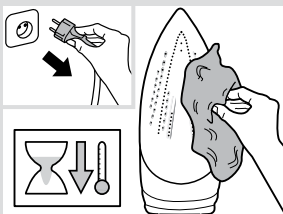
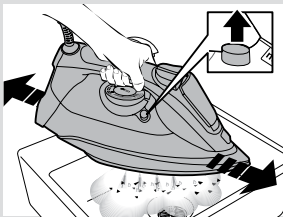
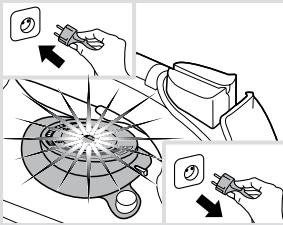
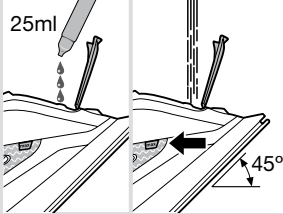
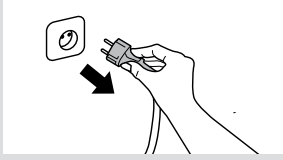

Lisävarusteet

Lisävarusteita voi ostaa asiakaspalvelusta tai alan erikoisliikkeistä.

| | | | | | |
|--|-------------------------|---|-----------------------|---|-------------------------|
|  | Kalkinpoistoaine |  | “StoreProtect” |  | “TextileProtect” |
| <p>Höyrysilitysraudan tehokkaaseen kalkinpoistoon. Sisältää: 4 pulloa x 25 ml</p> | | <p>Mahdollistaa silitysraudan asettamisen turvallisesti säilöön heti käytön jälkeen, vaikka silityspohja olisi kuuma.</p> | | <p>Käytetään arkojen vaatekappaleiden höyrysilitykseen enimmäislämmöllä ja -höyryllä ilman, että vaatekappaleet vahingoittuvat.</p> | |
| Lisävarusteen nimi: TDZ1101 | | Lisävarusteen nimi: TDZ1750 | | Lisävarusteen nimi: TDZ1550 | |
| Lisävarustekoodi: 00311715 | | Lisävarustekoodi: 00575960 | | Lisävarustekoodi: 00575494 | |



Vianmääritys

| Ongelma | Mahdollinen syy | Ratkaisu |
|--|--|--|
| Silitysrauta ei kuumene. | “SensorSteam” -toiminto on aktivoitu. Silitysrauta on asetettu valmiustilaan. | Tartu silitysraudan kahvaan sen käynnistämiseksi. |
| Vettä valuu ulos silityspohjasta käytettäessä “shot of steam” (pikahöyrytys) -toimintoa. | Olet painanut pikahöyrytyspainiketta (6) toistuvasti odottamatta 5 sekuntia jokaisen painalluksen välissä. | Odota 5 sekuntia jokaisen pikahöyrytyspainikkeen painalluksen välissä. |
| Höyryä ei tule vaaka-asennossa. | Kuivasilitystoiminto on valittuna. | Aseta höyrytilaksi “eco” tai “max”. |
| Pisaroita liikaa tai höyrytys liian voimakasta. | “clean”-painiketta (11) ei ole suljettu oikein. | Suuntaa silitysrauta poispäin silitysalueelta. Paina muutaman kerran “clean”-painiketta. |
| Moottori ei toimi. | Silitysrauta ei ole vaaka-asennossa. | Aseta silitysrauta vaaka-asentoon. |
| Savua tulee ulos, kun silitysrauta kytketään päälle ensimmäisen kerran. | Tämä voi johtua sisäosien voitelusta. | Tämä on normaalia ja se menee ohi muutaman minuutin kuluessa. |
| Jäämiä tulee ulos silityspohjan (10) rei’istä. | Kalkkijäämiä tulee ulos höyrykammioista. | Suorita puhdistustoimenpiteet (katso osio “Calc’n Clean -toiminto”). |
| Laitteesta kuuluu pumppausääniä. | Vettä pumpataan höyrykammioon. | Tämä on normaalia. |

Jos edellä mainittujen toimenpiteiden avulla ei ratkaista ongelmaa, ota yhteyttä valtuutettuun huoltopalveluun.

Le agradecemos la compra del centro de planchado compacto Sensixx'x Di90 de Bosch.

Lea detenidamente las instrucciones de uso del aparato y guárdelas para una posible consulta posterior.

Este manual puede ser descargado desde la página local de Bosch.

Instrucciones generales de seguridad

- ❑ No deje la plancha desatendida mientras está conectada a la red.
- ❑ Desconecte el enchufe de la red antes de llenar el aparato con agua o antes de retirar el agua restante tras su utilización.
- ❑ Coloque el aparato sobre una superficie estable.
- ❑ Cuando esté sobre su soporte, asegúrese de situarlo sobre una superficie estable.
- ❑ No utilice la plancha si se ha caído, muestra daños visibles o si tiene fugas de agua. Deberá ser revisada por un servicio de asistencia técnica autorizado antes de utilizarlo de nuevo.
- ❑ Con objeto de evitar situaciones de peligro, cualquier trabajo de reparación que pueda ser necesario, como por ejemplo sustituir el cable eléctrico, deberá ser realizado por un servicio de Asistencia Técnica autorizado.
- ❑ Este aparato pueden utilizarlo niños con edad de 8 años y superior, y personas con capacidades físicas, sensoriales o mentales reducidas o falta de experiencia y conocimiento, si se les ha dado la supervisión o instrucción apropiadas respecto al uso del aparato de una manera segura y comprenden los peligros que implica. Los niños no deben jugar con el aparato. La limpieza y el mantenimiento a realizar por el usuario no deben realizarlos los niños sin supervisión.
- ❑ Mantener la plancha y su cable fuera del alcance de los niños menores de 8 años cuando está conectada o enfriándose.
- ❑ Este aparato está diseñado para uso doméstico en altitudes inferiores a 2000 m sobre el nivel del mar.
- ❑  **ATENCIÓN. Superficie caliente.** La superficie puede calentarse durante el funcionamiento.

Avisos importantes

- Este aparato ha sido diseñado exclusivamente para su uso doméstico en el hogar.
- Utilice este aparato sólo para los fines para los que ha sido diseñado, es decir, como una plancha. Cualquier otro uso se considerará inadecuado y, en consecuencia, peligroso. El

fabricante no será responsable de ningún daño resultante de un uso indebido o inadecuado.

- Antes de enchufar el aparato a la red, asegúrese de que el voltaje se corresponde con el indicado en la placa de características.
- Este aparato debe conectarse a una toma con conexión a tierra. Si utiliza una alargadera, asegúrese de que dispone de una toma de 16 A bipolar con conexión a tierra.

- Para evitar que bajo circunstancias desfavorables de la red se puedan producir fenómenos como la variación de la tensión y el parpadeo de la iluminación, se recomienda que la plancha sea conectada a una red con una impedancia máxima de 0.21 Ω . Para más información, consulte con su empresa distribuidora de energía eléctrica.
- En condiciones especiales del entorno, puede darse una ligera inestabilidad.
- No coloque el aparato bajo el grifo para llenar el depósito con agua.
- Desconecte el aparato de la red eléctrica tras cada uso, o en caso de comprobar defectos en el mismo.
- No introduzca la plancha en agua o en cualquier otro líquido.
- No deje el aparato expuesto a la intemperie (lluvia, sol, escarcha, etc.).

Información sobre eliminación

Nuestros productos se entregan en un embalaje optimizado. Esto consiste básicamente en la utilización de materiales no contaminantes que debe entregarse al servicio local de retirada de residuos como materias primas secundarias. Solicite información a su ayuntamiento para la retirada de electrodomésticos obsoletos.



Este aparato está marcado con el símbolo de cumplimiento con la Directiva Europea 2012/19/UE relativa a la eliminación de aparatos eléctricos y electrónicos usados (Residuos de aparatos eléctricos y electrónicos RAEE).

La directiva proporciona el marco general válido en todo el ámbito de la Unión Europea para la retirada y la reutilización de los residuos de los aparatos eléctricos y electrónicos.

Abrir el desplegable lateral



Descripción

1. Pulsador de activación del motor*
2. Lámpara indicadora "SensorSteam"
3. Botón de selección de nivel de vapor (SET)
4. Lámparas indicadoras de nivel de vapor
5. Botón de spray
6. Botón de supervapor
7. Tapa del depósito de agua
8. Salida de spray
9. Marca de nivel máximo de llenado
10. Suela
11. Botón "clean"
12. Indicador de temperatura seleccionada
13. Selector de temperatura con indicador "TempOK"
14. Lámpara indicadora "MotorSteam"
15. Talón
16. Cable de red

Manera de usar la plancha



1. Llenar de agua el depósito

Su plancha ha sido diseñada para usar agua del grifo.

Importante: ¡No utilizar aditivos! Añadir cualquier otro líquido, como perfume, vinagre, almidón, agua de condensación de secadoras, agua de condensación de aires acondicionados u otros productos químicos puede ocasionar daños en el aparato e implica la anulación de la garantía.

1. Desenchufe la plancha.
2. Abra la tapa del depósito de agua (7).

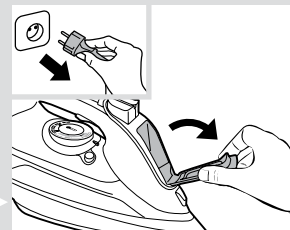

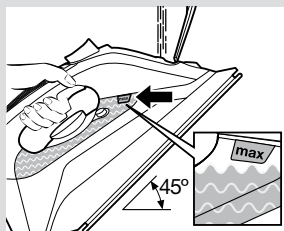

- 3 Llene de agua el depósito. **Nunca sobrepase la marca de llenado máximo (9).**
- 4 Cierre la tapa del depósito de agua.

Consejo: Para prolongar la vida útil del aparato, mezcle agua del grifo con agua destilada o desmineralizada en la misma proporción (1:1). Si el agua de su zona es muy dura, mezcle agua del grifo con agua destilada o desmineralizada en doble proporción (1:2).



2. Calentamiento

Retire de la suela (10) cualquier etiqueta o tapa de protección.

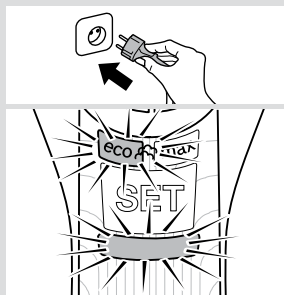

- 1 Enchufe la plancha.
- 2 Se activa la función "SensorSteam". La lámpara indicadora (2) parpadea.
- 3 Se selecciona de forma automática el modo "eco".

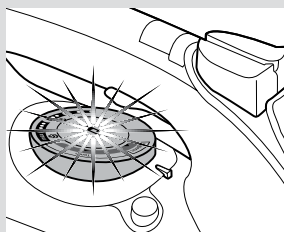

- 4 La lámpara indicadora "TempOK" (13) parpadea, indicando que la plancha se está calentando. Cuando la plancha está lista para su uso, la lámpara indicadora se ilumina de forma permanente.



3. Selección de la temperatura

Ajuste la temperatura mediante el giro del selector de temperatura (13), alineándolo con el indicador (12):

| Temperatura | Adecuado para |
|-------------|---------------|
| • | sintéticos |
| •• | seda - lana |
| ••• | algodón |
| max | lino |

Consejo: Comience siempre por las prendas cuyos tejidos requieren una menor temperatura de planchado. Para ello, consulte la etiqueta de la prenda.



Programa “i-Temp”

Este programa establece una combinación de temperatura y nivel de vapor adecuados para todo tipo de tejido que pueda ser planchado (símbolos .

El programa “i-Temp” no es aplicable a tejidos que no puedan ser planchados (símbolo .

Preste atención a la etiqueta de planchado de la prenda, o pruebe a planchar sobre una zona no visible de la prenda.



Programa “AntiShine” *

Adecuado para tejidos oscuros o delicados. Reduce el riesgo de ocasionar brillos al planchar.

Consejo: Procure planchar las prendas mientras éstas están todavía húmedas después del lavado. De este modo el vapor lo generarán las prendas en lugar de la plancha.



Programa “Hygienic” *

Puede ser usado en todo tipo de tejidos y es extremadamente eficiente tanto en los tejidos gruesos como en los delicados. Una combinación especial de temperatura e intervalos de aplicación de vapor proporciona un efecto higiénico sin necesidad de usar aditivos químicos.

Consejo: para obtener la mayor eficiencia del programa “Hygienic”, se recomienda seleccionar el nivel de vapor “max” (ver apartado 5).



4. Función “SensorSteam”

Después del calentamiento inicial, la función “SensorSteam” desconecta la plancha si se deja desatendida. De este modo se incrementa la seguridad y se ahorra energía.

- 1 Mientras el asa está agarrada, la plancha se calienta. La lámpara “SensorSteam” (2) se ilumina de forma permanente.
- 2 Al soltar el asa, se activa la función “SensorSteam” y la plancha deja de calentarse. La lámpara “SensorSteam” (2) parpadea.



5. Modos de vapor

La plancha genera vapor gracias a un motor integrado. Mientras el motor funciona, se encienden las lámparas indicadoras “MotorSteam” (14) situadas dentro del depósito de agua.

La plancha está equipada con un sensor y un sistema electrónico para adaptar la cantidad de vapor al modo de uso, optimizando tanto la plancha como la vida útil del aparato.

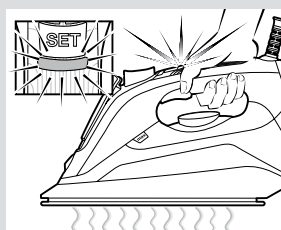
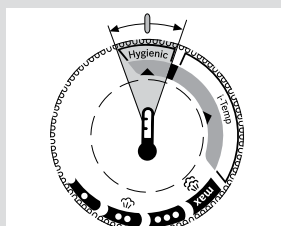
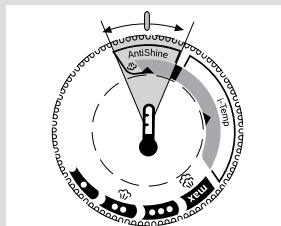
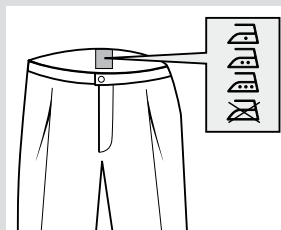



El nivel de vapor puede ser seleccionado mediante la pulsación del botón SET (3). La plancha realiza el siguiente ciclo:

| Nivel de vapor | Lámpara indicadora (4) |
|----------------------------------|------------------------|
| Medio (vapor continuo) | “eco” (color verde) |
| Máximo (vapor continuo) | “max” (color rojo) |
| Planchado en seco (sin vapor) | apagadas |

Para controlar manualmente la generación de vapor y planchar con vapor cuando lo considere necesario, seleccione el modo de planchado en seco y presione el pulsador de activación del motor (1*).

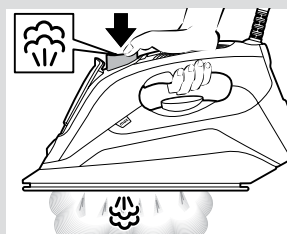

6. Función supervapor

Utilícelo para eliminar arrugas severas o al presionar sobre pliegues duros.

- 1 Coloque el selector de temperatura (13) como mínimo en la posición “●●”.
- 2 Pulse repetidamente el botón de supervapor (6) a intervalos de 5 segundos.

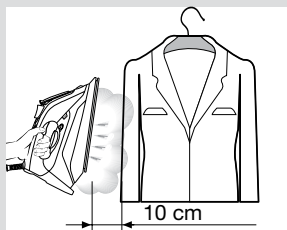

7. Planchado vertical

Utilícelo para eliminar arrugas de prendas colgadas de perchas, cortinas, etc.

- 1 Coloque el selector de temperatura (13) en la posición “max”.
- 2 Cuelgue la prenda a planchar en una percha.
- 3 Mantenga la plancha en posición vertical delante de la prenda, a unos 10 cm de distancia. Pulse a intervalos de 5 segundos el botón de supervapor (6).

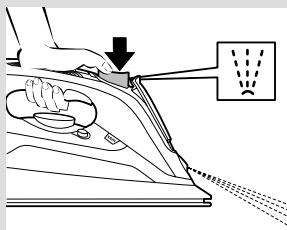

8. Spray

Utilícelo para eliminar arrugas severas.

- 1 Al planchar, pulse el botón de spray (5) y se proyectará agua desde la salida de spray (8) sobre la prenda.

Consejo: No utilice el spray sobre seda.



9. Tras cada planchado

- 1 Desenchufe la plancha.
- 2 Vacíe el depósito de agua.
- 3 Apoye la plancha sobre su talón (15) y déjela enfriar.
- 4 Enrolle el cable de red (16) alrededor del talón, sin apretarlo en exceso. Guarde la plancha siempre en posición vertical apoyada sobre su talón.

Consejo: Para guardar la plancha de forma inmediata, puede usar el accesorio "StoreProtect" (ver apartado "Accesorios").

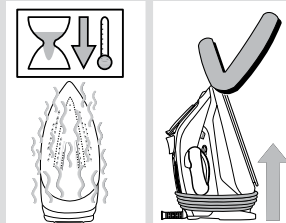
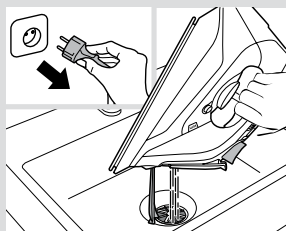

Limpieza y mantenimiento

¡Atención! ¡Riesgo de quemaduras!

Desenchufe siempre la plancha de la red antes de realizar cualquier trabajo de limpieza o mantenimiento.

- 1 Si la plancha está ligeramente sucia, deje enfriar la suela de la plancha. Limpie el cuerpo del aparato y la suela con un paño húmedo, secándola a continuación.
- 2 Para mantener la suela suave, evite que entre en contacto con objetos metálicos. No utilice nunca estropajos ni productos químicos para limpiar la suela.

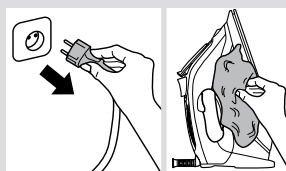

Sistemas de descalcificación

A "self-clean" (auto limpieza)

El filtro de autolimpieza "self-clean" evita que el motor se obstruya.

B "anti-calc"

El cartucho "anti-calc" ha sido diseñado para reducir la acumulación de cal que se produce durante el planchado con vapor.

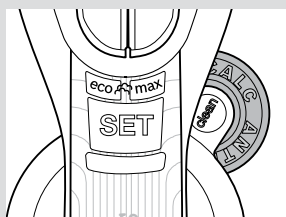

C Función "Calc'n Clean"

La función "Calc'n Clean" ayuda a eliminar partículas de cal de la cámara de vapor.

Si el agua de su zona es muy dura, utilice esta función cada dos semanas aproximadamente.

- 1 Desconecte la plancha de la red.

Consejo: para una eliminación profunda de la cal, puede usar el líquido descalcificante (ver apartado "Accesorios"). Debe hacerse cada 3 meses.

Vierta una dosis (25 ml) de líquido descalcificante dentro del depósito.

- 2 Llene el depósito con un vaso hasta la marca de llenado máximo.
- 3 Conecte la plancha y seleccione el nivel de temperatura "max".
- 4 Cuando la lámpara "TempOK" (13) se encienda de forma permanente, **desenchufe la plancha (¡muy importante!)**.

- 5 Sujete la plancha sobre un fregadero.
- 6 Apriete el botón "clean" (11) y agite la plancha hacia adelante hacia atrás, a la vez que la mantiene en posición horizontal, que aproximadamente un tercio de la capacidad de agua de depósito se haya evaporado. **Saldrá vapor y agua hirviendo**, arrastrando partículas de cal y sedimentos si los hay.

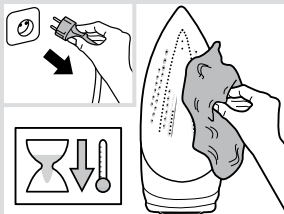
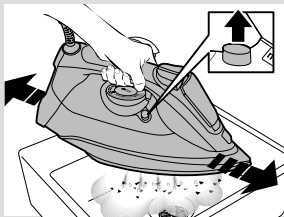
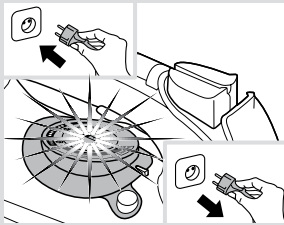
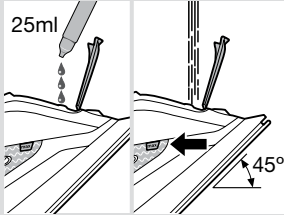
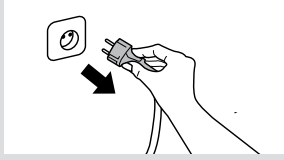

- 7 Libere el botón "clean" y sacuda suavemente el aparato durante unos segundos.
- 8 Repita tres veces los pasos 6 y 7.
- 9 Asegúrese de que el depósito de agua esté vacío (**¡muy importante!**).
- 10 Enchufe y caliente la plancha hasta evaporar los restos de agua.

- 11 Desenchufe la plancha y deje enfriar la suela. Limpie la suela con un paño de algodón húmedo.



Accesorios

Puede adquirirlos en el servicio postventa o en comercios especializados.

| | | |
|---|---|---|
|  Líquido descalcificante |  “StoreProtect” |  “TextileProtect” |
| Para una eliminación profunda de la cal. Contenido: 4 dosis de 25 ml. | Para guardar la plancha de forma inmediata y segura, incluso con la suela caliente. | Para planchar prendas delicadas con vapor a máxima temperatura y nivel de vapor, evitando que éstas se dañen. |
| Nombre: TDZ1101 | Nombre: TDZ1750 | Nombre: TDZ1550 |
| Código: 00311715 | Código: 00575960 | Código: 00575494 |



Anomalías más comunes

| Problema | Causa probable | Solución |
|--|--|---|
| La plancha no calienta. | La función “SensorSteam” se ha activado. La plancha se encuentra en estado de espera. | Agarre el asa de la plancha para activarla. |
| Gotea agua cuando se usa la función “supervapor”. | Ha presionado el botón de supervapor (6) repetidas veces, sin esperar 5 segundos entre cada pulsación. | Espere 5 segundos entre cada pulsación del botón de supervapor. |
| No sale vapor con la plancha situada en posición horizontal. | Se ha seleccionado el modo “planchado en seco”. | Seleccione el nivel de vapor “eco” o “max”. |
| La plancha gotea o emite vapor de forma excesiva. | El botón “clean” (11) no cierra de forma adecuada. | Aparte la plancha de la ropa y pulse unas cuantas veces el botón “clean”. |
| El motor no funciona. | La plancha no está en posición horizontal. | Use la plancha en posición horizontal. |
| Se desprenden humos y olores al conectar la plancha por primera vez. | Engrase de algunas piezas internas. | Esto es normal y cesará en pocos minutos. |
| Sale suciedad por los agujeros de la suela (10). | Restos de cal procedentes de la cámara de vaporización. | Lleve a cabo un ciclo de limpieza (ver apartado “Función Calc’n Clean”). |
| La plancha produce un sonido de bombeo. | Se está inyectando agua en la cámara de vaporización. | Esto es normal. |

Si lo anterior no soluciona el problema, póngase en contacto con un Servicio de Asistencia Técnica autorizado.

Muitos parabéns pela aquisição do gerador de vapor compacto “Sensixx’x Di90” da Bosch.

Leia com atenção o manual de instruções do aparelho e guarde-o para futura referência.

Poderá transferir este manual da página web da Bosch.

Instruções gerais de segurança

- ❑ Não deixe o ferro de engomar sozinho enquanto estiver ligado à eletricidade.
- ❑ Retire a ficha da tomada antes de encher o aparelho com água, ou antes de tirar a água restante após a utilização.
- ❑ O aparelho deve ser colocado e utilizado sobre uma superfície estável.
- ❑ Quando estiver colocado no suporte, assegure-se de que o pousa sobre uma superfície estável.
- ❑ Não utilize o ferro de engomar se tiver caído, mostrar sinais visíveis de danos ou se tiver fugas de água. Deverá ser inspecionado por um serviço de assistência técnica autorizado antes de utilizá-lo de novo.
- ❑ Com o propósito de evitar situações perigosas, qualquer intervenção ou reparação que o aparelho possa necessitar, por exemplo a substituição de um cabo elétrico danificado, só deverá ser realizado por pessoal qualificado de um Centro de serviço técnico autorizado.
- ❑ Este aparelho só pode ser utilizado por crianças a partir dos 8 anos e por pessoas com capacidades físicas, sensoriais ou mentais limitadas, ou pessoas com falta de experiência ou conhecimento, caso tenham recebido supervisão ou formação sobre como utilizar o aparelho de forma segura e percebam os perigos inerentes. As crianças não devem utilizar este aparelho como um brinquedo. A limpeza e a manutenção do aparelho não devem ser efetuadas por crianças sem supervisão.
- ❑ Mantenha o ferro e o respetivo cabo de ligação fora do alcance de crianças com menos de 8 anos, quando o ferro estiver ligado ou a arrefecer.
- ❑ Este aparelho foi concebido apenas para utilização doméstica, até 2000 m acima do nível do mar.
- ❑  **CUIDADO. Superfície quente.**
A superfície aquece com a utilização.

Avisos importantes

- Este aparelho foi concebido exclusivamente para uso doméstico num ambiente familiar.
- Utilize este aparelho somente para os fins para os quais foi desenhado, ou seja, como um ferro de engomar. Qualquer outro uso é considerado inadequado e, como tal, perigoso. O fabricante não será responsável

por qualquer dano resultante de um uso indevido ou inadequado.

- Antes de ligar o aparelho à eletricidade, assegure-se de que a voltagem corresponde ao indicado na placa de características.
- Este aparelho deve ser ligado a uma tomada com ligação terra. Se utilizar uma extensão, assegure-se de que dispõe de uma tomada de 16 A bipolar com ligação terra.

- Para evitar que, em circunstâncias desfavoráveis da rede elétrica possam produzir-se fenómenos como variação da tensão e oscilações da iluminação, é recomendável que o ferro a vapor seja desligado da rede com uma impedância máxima de 0.21 Ω. Para mais informação, consulte a empresa distribuidora de energia elétrica.
- Em condições ambientais especiais, pode ocorrer uma ligeira instabilidade.
- Não coloque o aparelho debaixo da torneira para encher o depósito com água.
- Desligue o aparelho da rede de abastecimento elétrico imediatamente se houver alguma falha, e sempre após cada utilização.
- Não introduza o ferro de engomar em água ou em qualquer outro líquido.
- Não deixe o aparelho exposto às intempéries (chuva, sol, geada, etc.).

Informação sobre eliminação

Os nossos produtos são entregues numa embalagem otimizada. Isto consiste basicamente na utilização de materiais não contaminantes que devem ser entregues no serviço local de recolha de resíduos como matérias-primas secundárias. Solicite mais informação sobre a recolha de eletrodomésticos obsoletos na sua zona.



Este aparelho encontra-se etiquetado de acordo com a Diretiva europeia 2012/19/UE relativa aos aparelhos elétricos e eletrónicos utilizados (Resíduos de Equipamentos Elétricos e Eletrónicos - REEE).

A diretiva determina o quadro para o retorno e a reciclagem de aparelhos usados a aplicar em toda a UE.

Abra os lados móveis



Descrição

1. Gatilho de activação do motor*
2. Indicador luminoso "SensorSteam"
3. Botão "SET"
4. Indicadores luminosos de definição de vapor
5. Botão de spray
6. Botão de jacto de vapor
7. Tapa do orifício de enchimento de água
8. Bocal de spray
9. Marca de nível de enchimento máximo
10. Base
11. Botão "clean"
12. Indicador de temperatura
13. Controlo de temperatura com indicador "TempOK"
14. Indicador luminoso "MotorSteam"
15. Parte traseira
16. Cabo de alimentação

Utilização



1. Encher o reservatório de água

Este aparelho foi concebido para usar água da torneira.

Importante: Não utilize aditivos! A adição de outros líquidos, como perfume, vinagre, amido, água de condensação de máquinas de secar roupa ou de sistemas de ar condicionado ou quaisquer outros produtos químicos danificará o aparelho. Todos os danos provocados pela utilização dos produtos acima mencionados tornarão a garantia nula!

- 1 Desligue o ferro da tomada de corrente.
- 2 Abra a tampa do orifício de enchimento de água (7).

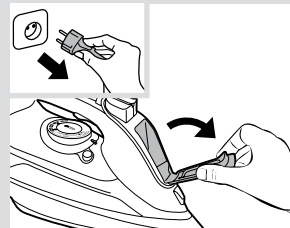

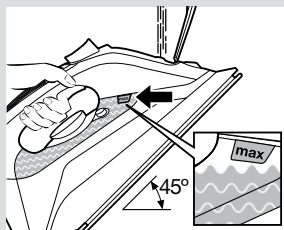

- 3 Encha o reservatório de água. **Nunca encha o reservatório acima da marca de nível de enchimento máximo (9)!**
- 4 Feche a tampa do orifício de enchimento de água.

Sugestão: Para que a função de vapor continue a funcionar nas condições ideais, pode misturar água da torneira com água destilada ou desmineralizada 1:1. Se a água da torneira na sua área de residência for muito dura, misture-a com água destilada ou desmineralizada 1:2.



2. Aquecimento

Remova qualquer etiqueta ou capa de proteção da base (10).

- 1 Ligue o ferro à tomada.
- 2 A função “SensorSteam” é ativada e o indicador luminoso (2) fica a piscar.
- 3 O modo de vapor “eco” é automaticamente selecionado.

- 4 O indicador luminoso “TempOK” (13) fica a piscar, indicando que o ferro está a aquecer. Quando o ferro estiver pronto a utilizar, o indicador luminoso fica permanentemente aceso.

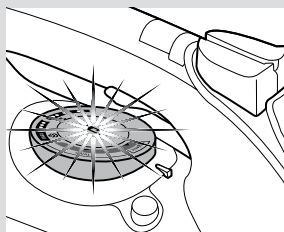
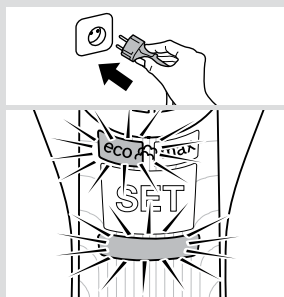

3. Definição da temperatura

Coloque o controlo de temperatura (13) na posição correspondente, alinhando-o com o indicador de temperatura (12) no ferro.

| Definição de temperatura | Adequada para |
|--------------------------|---------------|
| • | sintéticos |
| •• | seda - lã |
| ••• | algodão |
| max | linho |

Sugestão: Comece por engomar os tecidos que requerem o nível mínimo de temperatura. Verifique a temperatura de engomar recomendada na etiqueta da peça de roupa.



Tecnologia “i-Temp”

Esta tecnologia define uma combinação apropriada de temperatura e de vapor, adequada a todos os tecidos que possam ser engomados (símbolos).

A tecnologia “i-Temp” não se aplica a tecidos que não possam ser engomados (símbolos).

Verifique a etiqueta da peça de roupa, para conhecer os detalhes, ou experimente engomar uma parte do tecido que, normalmente, não seja visível.



Programa “AntiShine” *

Adequado para tecidos escuros e delicados. Reduz o risco de a peça de roupa ficar com lustro ao engomar.

Sugestão: Tente engomar os tecidos enquanto ainda estiverem húmidos, após a lavagem. O vapor será gerado pelos tecidos e não pelo ferro.



Programa “Hygienic” *

Adequada para todos os tipos de tecidos e extremamente eficiente em peças de roupa grossas e delicadas. A combinação única da temperatura e do intervalo de vapor oferece um efeito de higienização que não requer quaisquer aditivos químicos.

Sugestão: Para assegurar a máxima eficiência do programa “Hygienic”, recomenda-se definir o modo de vapor para “max” (consulte a secção 5).



4. Função “SensorSteam”

Após o aquecimento inicial, a função “SensorSteam” desliga o ferro quando este não está a ser utilizado, aumentando, assim, a segurança e poupando energia.

- 1 Quando se pega no ferro de engomar, o mesmo aquece. O indicador luminoso “SensorSteam” (2) fica permanentemente aceso.
- 2 Quando se larga a pega do ferro de engomar, a função “SensorSteam”. O ferro deixa de gerar vapor. O indicador luminoso “SensorSteam” (2) fica a piscar.



5. Modos de vapor

Este ferro gera vapor por intermédio de um motor integrado.

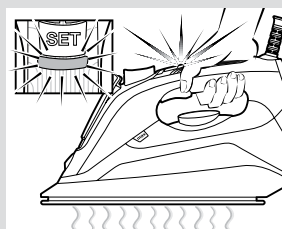
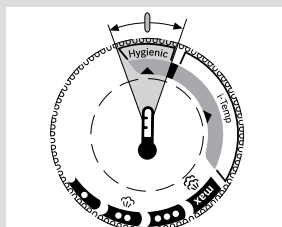
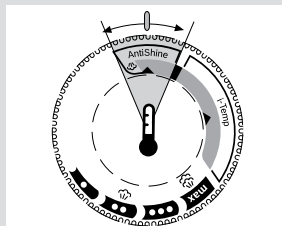
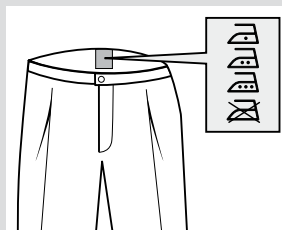

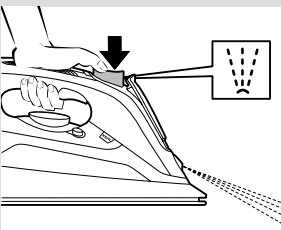
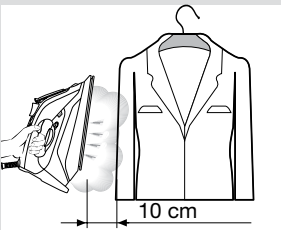
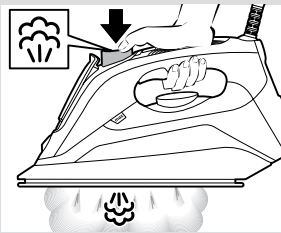
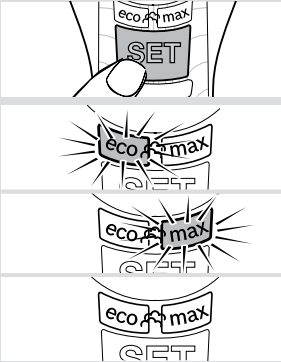

Com o motor em funcionamento, o indicador luminoso “MotorSteam” (14) do reservatório de água acende-se. O ferro de engomar encontra-se equipado com um sensor e um sistema eletrónico para adaptar a quantidade de vapor ao modo de utilização, otimizando o ato de engomar e a vida útil do aparelho. O modo de vapor pode ser seleccionado premindo o botão “SET” (3) sucessivamente. O ferro passa pelas seguintes fases:

| Modo de vapor | Indicador luminoso (4) |
|------------------------------------|------------------------|
| Médio (vapor contínuo) | “eco” (cor verde) |
| Máximo (vapor contínuo) | “max” (cor vermelha) |
| Engomar sem vapor (engomar a seco) | apagado |

A produção de vapor pode ser controlada manualmente, para engomar com vapor apenas quando necessário. Selecione o modo engomar a seco e prima o gatilho de activação do motor (1*).



6. Função de jacto de vapor

A função de jacto de vapor pode ser utilizada para remover vincos ou pregas difíceis.

- 1 Regule o controlo de temperatura (13) no mínimo na posição “...”.
- 2 Prima repetidamente o botão de jacto de vapor (6) a intervalos mínimos de 5 segundos.



7. Vapor vertical

O vapor vertical pode ser utilizado para remover vincos em roupas penduradas em cabides, cortinas, etc.

- 1 Regule o controlo de temperatura (13) na posição “max”.
- 2 Pendure a peça de roupa num cabide.
- 3 Segure o ferro em posição vertical, a uma distância de 10 cm, e prima o botão de jacto de vapor (6) repetidamente, a intervalos mínimos de 5 segundos.

Importante: Se o indicador luminoso “SensorSteam” (2) piscar ao engomar em posição vertical, significa que não se está a segurar devidamente na pega e o ferro arrefece.



8. Spray

O spray pode ser utilizado para remover vincos difíceis.

- 1 Ao engomar, prima o botão de spray (5), para que o bocal de spray (8) pulverize água sobre a peça de roupa.

Sugestão: Não utilize a função spray em peças de seda.



9. Após engomar

- 1 Desligue o ferro da tomada de corrente.
- 2 Esvazie o reservatório de água.
- 3 Apoie o ferro em posição vertical, sobre a parte traseira (15), para arrefecer.
- 4 Enrole o cabo de alimentação (16), sem apertar, à volta da parte traseira do ferro. Arrume o ferro em posição vertical.

Sugestão: Para arrumar o ferro de imediato, pode utilizar o acessório "StoreProtect" (consulte a secção "Acessórios").

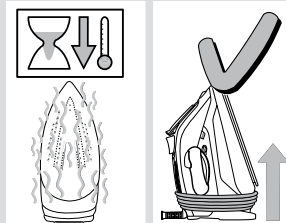
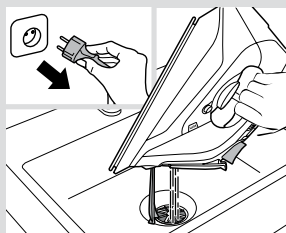

Limpeza e Manutenção

⚠ Atenção! Risco de queimaduras!

Desligue sempre o aparelho da corrente antes de efetuar qualquer operação de limpeza ou manutenção.

- 1 Se o ferro não estiver muito sujo, desligue-o da corrente e aguarde até a base (10) arrefecer. Limpe o ferro e a respetiva base apenas com um pano de algodão húmido.
- 2 Para manter a base do ferro em bom estado, deve evitar que bata em objetos metálicos. Nunca limpe a base do ferro com esfregões abrasivos ou produtos químicos.

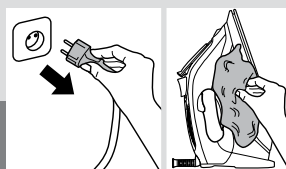

Sistemas anticalcário

A "self-clean"

O filtro "self-clean" evita o bloqueio do motor.

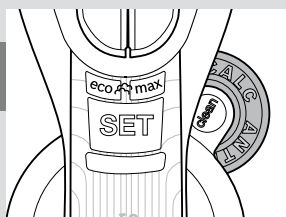

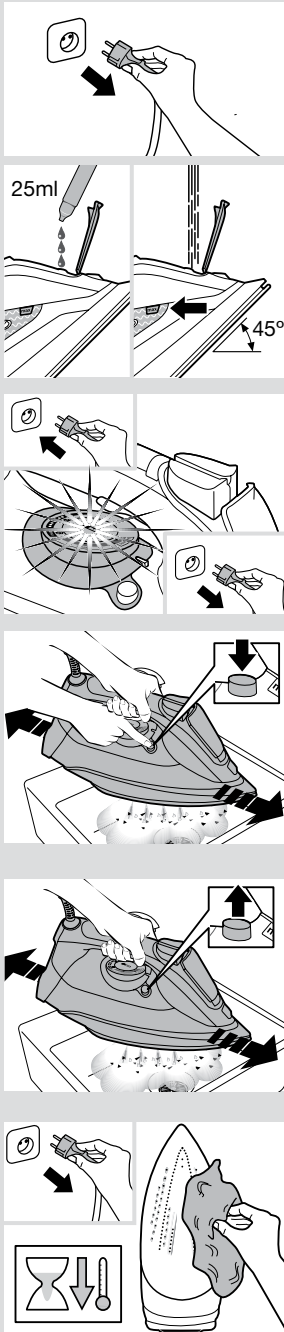

B “anti-calc”

O cartucho “anti-calc” foi concebido para reduzir a formação de calcário produzido ao engomar a vapor, contribuindo para o aumento da vida útil do seu ferro.

C Função “Calc'n Clean”

A função “Calc'n Clean” ajuda a remover partículas de calcário que se encontram na câmara de vapor.

Se a água na sua área de residência for muito dura, pode utilizar esta função a cada duas semanas, aproximadamente.

- 1 Desligue o ferro da tomada de corrente.

Sugestão: Para uma remoção profunda do calcário, recomenda-se a utilização do líquido anticalcário (consulte a secção “Acessórios”). Este procedimento deve ser efetuado trimestralmente.

Deite uma medida (25 ml) de líquido anticalcário no reservatório de água.

- 2 Encha o reservatório de água até à marca de nível de enchimento máximo.

- 3 Ligue o ferro à tomada e regule a temperatura para a posição “max”.

- 4 Quando o indicador luminoso “TempOK” estiver aceso permanentemente, **desligue o ferro da corrente (muito importante!)**.

- 5 Segure o ferro sobre o lava-loiça.

- 6 Prima o botão “clean” (11) e agite o ferro para a frente e para trás mantendo-o na posição horizontal até se evaporar, aproximadamente, um terço da água existente no reservatório. **Do mesmo saem água a ferver e vapor, juntamente com calcário ou depósitos eventualmente presentes.**

- 7 Solte o botão “clean” e agite ligeiramente o ferro durante alguns segundos.

- 8 Repita os passos 6 e 7.



- 9 Verifique cuidadosamente se o reservatório de água está vazio (**muito importante!**).

- 10 Ligue o ferro à tomada e volte a aquecê-lo até a água remanescente se evaporar.

- 11 Desligue o ferro da tomada e aguarde até a base arrefecer. Limpe a base apenas com um pano de algodão húmido.

Acessórios

Os acessórios podem ser adquiridos junto do serviço de apoio ao cliente ou em lojas especializadas.

| | | |
|--|---|--|
|  Líquido anticalcário |  “StoreProtect” |  “TextileProtect” |
| Para uma remoção profunda do calcário do ferro a vapor. Conteúdo: 4 frascos x 25 ml | Permite arrumar o ferro de forma imediata e segura, mesmo que a base esteja quente. | Utilizado para engomar com vapor peças de roupa delicadas, à temperatura máxima e com o máximo de vapor, sem as danificar. |
| Nome: TDZ1101 | Nome: TDZ1750 | Nome: TDZ1550 |
| Código: 00311715 | Código: 00575960 | Código: 00575494 |



Resolução de problemas

| Problema | Causa provável | Solução |
|--|--|--|
| O ferro não aquece. | A função “SensorSteam” foi ativada. O ferro está em estado “stand-by”. | Segure na pega do ferro para o reiniciar. |
| Ao utilizar a função “jacto de vapor”, pinga água da base. | Premiu repetidamente o botão de jacto de vapor (6) sem respeitar os intervalos de 5 segundos entre cada pressão. | Aguarde 5 segundos entre cada pressão do botão de jacto de vapor. |
| Não sai vapor em posição horizontal. | Foi selecionado o modo engomar a seco. | Coloque o modo de vapor na posição “eco” ou “max”. |
| Excesso de vapor ou de pingos. | Fecho incorreto do botão “clean” (11). | Direccione o ferro para fora da zona de engomar. Active o botão “clean” algumas vezes. |
| O motor não funciona. | O ferro não está em posição horizontal. | Utilize o ferro em posição horizontal. |
| Sai fumo quando liga o ferro pela primeira vez. | Isto pode ser provocado pela lubrificação de algumas das peças internas. | Isto é normal e o ferro deixa de deitar fumo passados alguns minutos. |
| Saem resíduos pelos orifícios na base (10) do ferro. | Vestígios de calcário na câmara de vapor. | Efetue um ciclo de limpeza (consulte a secção “Função “Calc’n Clean”). |
| O aparelho produz um som de bombagem. | Está a ser bombeada água para a câmara de vapor. | É normal acontecer. |

Se nenhuma das acções indicadas acima solucionar o problema, contacte um Centro de Serviço Técnico autorizado.

Ευχαριστούμε για την αγορά του “Sensixx’x Di90” συμπαγή ατμοσταθμού της Bosch.

Μπορείτε να μεταφορτώσετε αυτό το εγχειρίδιο από τη τοπική ιστοσελίδα της Bosch.

Διαβάστε τις οδηγίες χρήσης αυτής της συσκευής προσεχτικά και φυλάξτε τες για μελλοντική αναφορά.

Γενικές οδηγίες ασφαλεία

- ❑ Αποσυνδέστε το σίδερο από το ηλεκτρικό ρεύμα όταν πρέπει να το αφήσετε χωρίς επίβλεψη.
- ❑ Τραβήξτε το ηλεκτρικό καλώδιο από την πρίζα προτού γεμίσετε τη συσκευή με νερό και προτού αδειάσετε το υπολειπόμενο νερό μετά τη χρήση.
- ❑ Αυτή η συσκευή πρέπει να χρησιμοποιείται και να τοποθετείται πάνω σε σταθερή επιφάνεια.
- ❑ Όταν χρησιμοποιείτε όρθιο στήριγμα ή υποστήριγμα, βεβαιωθείτε ότι το υποστήριγμα της επιφάνειας είναι σταθερό.
- ❑ Το σίδερο δεν πρέπει να χρησιμοποιείται εάν έχει πέσει κάτω, εάν υπάρχουν εμφανή σημάδια φθοράς ή έχει διαρροή. Σε αυτή τη περίπτωση πρέπει να ελεγχθεί από ένα εξουσιοδοτημένο Κέντρο Τεχνικού Σέρβις προτού ξαναχρησιμοποιηθεί.
- ❑ Οποιαδήποτε εργασία αλλαγής ή επιδιόρθωσης στη συσκευή, π.χ. αλλαγή του ηλεκτρικού καλωδίου, πρέπει να πραγματοποιείται μόνο από ειδικευμένο προσωπικό ενός Εξουσιοδοτημένου Τεχνικού Σέρβις.
- ❑ Η συσκευή μπορεί να χρησιμοποιείται από παιδιά της ηλικίας των 8 χρονών και άνω, και άτομα με μειωμένες ψυχοφυσικές ή νοητικές ικανότητες, ή με ανεπαρκή εμπειρία ή γνώση, μόνο αν επιβλέπονται ή τους παρέχονται οδηγίες σχετικά με την ασφαλή χρήση της συσκευής και τους κινδύνους της. Τα παιδιά δεν πρέπει να παίζουν με τη συσκευή. Ο καθαρισμός και η συντήρηση της συσκευής δεν πρέπει να γίνεται από τα παιδιά χωρίς επίβλεψη.
- ❑ Διατηρείστε το σίδερο και το καλώδιο του μακριά από παιδιά κάτω των 8 χρονών όταν λειτουργεί ή κρυώνει.
- ❑ Αυτή η συσκευή έχει σχεδιαστεί μόνο για οικιακή χρήση έως 2000m πάνω από τη στάθμη της θάλασσας.
- ❑  **ΠΡΟΣΟΧΗ. Ζεστή επιφάνεια.**
Η επιφάνεια ζεσταίνεται κατά τη διάρκεια της χρήσης.

Σημαντικές σημειώσεις

- Η συσκευή αυτή έχει σχεδιαστεί αποκλειστικά για κανονική οικιακή χρήση στο σπίτι.
- Να, χρησιμοποιείτε τη, συσκευή αυτή μονον για τον σκοπο για τον οποίο έχει σχεδιασθεί, δηλαδή ως σίδερο. Οποιαδήποτε άλλη χρήση της θα θεωρηθεί ακατάλληλη και, συνεπώς, επικίνδυνη. Ο κατασκευαστής δεν θα είναι υπεύθυνος για κανενός είδους βλάβη που μπορεί να προκυψει απο μια αναρμωση η ακαταλληλη χρηση.
- Η χρήση και η σύνδεση της συσκευής στο ηλεκτρικό ρεύμα πρέπει να γίνεται σύμφωνα με τις πληροφορίες που αναγράφονται στην ετικέτα με τα χαρακτηριστικά.
- Συνδέετε τη συσκευή μόνο σε πρίζα με γείωση. Εάν είναι απολύτως απαραίτητο να χρησιμοποιήσετε επέκταση καλωδίου, βεβαιωθείτε ότι είναι κατάλληλη για 16 A ή περισσότερο και ότι έχει πρίζα με γείωση.
- Για να αποφύγετε καταστάσεις, σε περίπτωση ανεπιθύμητων μεταβολών της

τάσης τροφοδότησης, όπως παροδικές πτώσεις τάσης ή διακυμάνσεις της τάσης ρεύματος, συνιστάται το σίδηρο να είναι συνδεδεμένο στο σύστημα παροχής ρεύματος με μέγιστη αντίσταση 0.21 Ω. Εάν είναι αναγκαίο, ο χρήστης μπορεί να ζητήσει από τη δημόσια εταιρία παροχής ηλεκτρικού για το σύστημα σύνθετης αντίστασης στο σημείο διασύνδεσης.

- Σε ειδικές περιβαλλοντικές συνθήκες μπορεί να προκληθεί μια ελαφριά αστάθεια.
- Δεν πρέπει ποτέ να τοποθετείτε αυτή η συσκευή κάτω από τη βρύση για να γεμίσετε νερό.
- Αποσυνδέστε αμέσως τη συσκευή από την πρίζα εάν νομίζετε ότι έχει υποστεί βλάβη, καθώς επίσης πάντα μετά από κάθε χρήση.
- Μην βυθίζετε ποτέ το σίδηρο σε νερό ή σε οποιοδήποτε άλλο υγρό.
- Μην αφήνετε εκτεθειμένη τη συσκευή στις καιρικές συνθήκες (βροχή, ήλιος, παγετός, κτλ.).

Πληροφορίες για την απόσυρση

Οι συσκευές μας παραδίδονται σε βελτιστοποιημένη συσκευασία. Αυτό συνιστάται βασικά στη χρήση μη ρυπαιόντων υλικών που θα πρέπει να παραδοθούν στο τοπικό κέντρο απόσυρσης αποβλήτων για τη χρήση τους ως δευτερογενείς πρώτες ύλες. Ζητείστε περισσότερες πληροφορίες από το Δήμο σας σχετικά με την απόσυρση παλαιών οικιακών συσκευών.



Αυτή η συσκευή φέρει σήμανση σύμφωνα με την Ευρωπαϊκή Κατευθυντήρια Οδηγία 2012/19/ΕΕ που αφορά στη χρήση ηλεκτρικών και ηλεκτρονικών συσκευών (απόβλητα ηλεκτρικού και ηλεκτρονικού εξοπλισμού -ΑΗΗ Ε).

Η κατευθυντήρια οδηγία που εφαρμόζεται σε όλη την ΕΕ καθορίζει το πλαίσιο για την επιστροφή και ανακύκλωση των χρησιμοποιημένων συσκευών.

Ανοίξτε τις πτερές που ξεδιπλώνουν



Περιγραφή

1. Σκανδάλη ενεργοποίησης μοτέρ*
2. Λυχνία ένδειξης "SensorSteam"
3. Κουμπί "SET"
4. Λυχνίες ένδειξης ρύθμισης του ατμού
5. Κουμπί ψεκασμού
6. Κουμπί για τη βολή ατμού
7. Καπάκι εισαγωγή νερού
8. Στόμιο ψεκασμού
9. Ένδειξη στάθμης για μέγιστη πλήρωση
10. Πλάκα σίδηρου
11. Κουμπί "clean"
12. Δείκτης θερμοκρασίας
13. Επιλογέας θερμοκρασίας με ένδειξη "TempOK"
14. Λυχνία ένδειξης "MotorSteam"
15. Πέλμα
16. Καλώδιο τροφοδοσίας

Χρήση



1. Πλήρωση της δεξαμενής νερού

Αυτή η συσκευή έχει σχεδιαστεί να χρησιμοποιεί κανονικό νερό βρύσης.

Σημαντικό: Μην χρησιμοποιείτε πρόσθετες χημικές ουσίες! Η πρόσθεση άλλων υγρών, όπως κάποιο άρωμα, ξύδι, κόλλα, συμπυκνωμένο νερό από στεγνωτήρια ρούχων ή από συστήματα κλιματισμού ή χημικών ουσιών μπορεί να προκαλέσει βλάβη στη συσκευή. Η εγγύηση παύει να ισχύει αν προκληθεί βλάβη με τη χρήση των προαναφερόμενων προϊόντων!

- 1 Αποσυνδέστε το σίδηρο από το ηλεκτρικό ρεύμα.
- 2 Ανοίξτε το καπάκι της εισαγωγής νερού (7).

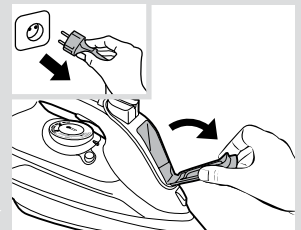

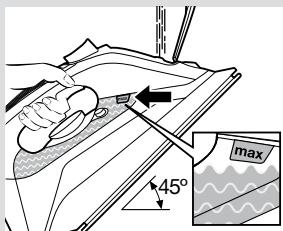

3 Γεμίστε τη δεξαμενή νερού. **Ποτέ μην γεμίζετε πέρα από το μέγιστο επίπεδο πλήρωσης της ένδειξης (9)!**

4 Κλείστε το καπάκι της εισαγωγής νερού.

Συμβουλή: Για να παρατείνετε τη βέλτιστη λειτουργία ατμού, μπορείτε να αναμείξετε νερό βρύσης με αποσταγμένο ή απιονισμένο νερό 1:1. Εάν το νερό βρύσης της περιοχής σας είναι πολύ σκληρό, αναμίξτε νερό βρύσης με αποσταγμένο ή απιονισμένο νερό 1:2.

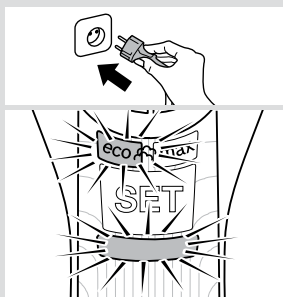

2. Θέρμανση

Αφαιρέστε οποιαδήποτε ετικέτα ή προστατευτικό κάλυμμα από την πλάκα σίδερου (10).

1 Συνδέστε το σίδερο.

2 Η λειτουργία "SensorSteam" ενεργοποιείται και η λυχνία ένδειξης (2) αναβοσβήνει.

3 Η λειτουργία ατμού "eco" επιλέγεται αυτόματα.

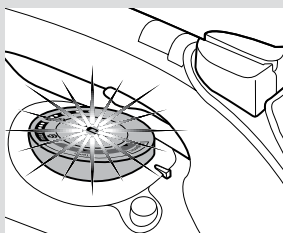

4 Η λυχνία ένδειξης "TempOK" (13) αναβοσβήνει, υποδεικνύοντας ότι το σίδερο θερμαίνεται. Όταν το σίδερο είναι έτοιμο, η λυχνία ένδειξης παραμένει αναμμένη.

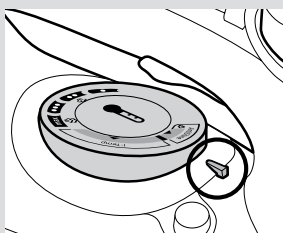

3. Ρύθμιση της θερμοκρασίας

Τοποθετήστε τη ρύθμιση θερμοκρασίας (13) στην αντίστοιχη θέση ευθυγραμμίζοντάς την με το δείκτη θερμοκρασίας (12) του σίδερου.

| Ρύθμιση θερμοκρασίας | Κατάλληλη για |
|----------------------|------------------|
| • | συνθετικά |
| •• | μεταξωτά-μάλλινα |
| ••• | βαμβακερά |
| max | λινά |

Συμβουλή: Ξεκινήστε σιδερώνοντας τα ρούχα που απαιτούν τη χαμηλότερη θερμοκρασία σιδερώματος. Ελέγξτε την προτεινόμενη θερμοκρασία σιδερώματος στην ετικέτα του υφάσματος.



Τεχνολογία “i-Temp”

Αυτή η τεχνολογία ρυθμίζει ένα κατάλληλο συνδυασμό θερμοκρασίας και ατμού, ο οποίος ταιριάζει με όλα τα υφάσματα που σιδερώνονται (σύμβολα).

Η τεχνολογία “i-Temp” δεν ισχύει για υφάσματα που δε σιδερώνονται (σύμβολο).

Παρακαλούμε να ελέγξετε την ετικέτα του υφάσματος για λεπτομέρειες ή δοκιμάστε να σιδερώσετε σε ένα μέρος του ρούχου που δεν φαίνεται κανονικά.



Πρόγραμμα “AntiShine” *

Κατάλληλο για σκούρα και ευαίσθητα υφάσματα. Μειώνει τον κίνδυνο γυαλάδων κατά το σιδέρωμα.

Συμβουλή: Προσπαθήστε να σιδερώσετε τα υφάσματα ενώ είναι ακόμη νωπά μετά την πλύση. Ο ατμός παράγεται από τα ρούχα και όχι από το σίδερο.



“Hygienic” πρόγραμμα *

Είναι κατάλληλο για όλα τα είδη υφασμάτων και απόλυτα αποδοτικό σε ευαίσθητα ενδύματα και με πυκνή ύφανση. Ο μοναδικός συνδυασμός θερμοκρασίας και διαστήματος ατμού χαρίζει ένα αποτέλεσμα απολύμανσης, το οποίο δεν απαιτεί πρόσθετες χημικές ουσίες.

Συμβουλή: Για καλύτερη απόδοση του προγράμματος “Hygienic”, συνιστάται να ρυθμίζετε τη λειτουργία του ατμού στο “max” (βλέπε ενότητα 5).



4. Λειτουργία “SensorSteam”

Μετά από την πρώτη θέρμανση, η λειτουργία “SensorSteam” απενεργοποιεί το σίδερο όταν δεν χρησιμοποιείται, έτσι αυξάνεται η ασφάλεια και εξοικονομείται ενέργεια.

- 1 Όταν πιάνετε τη χειρολαβή, το σίδερο θερμαίνεται. Η λυχνία ένδειξης “SensorSteam” (2) παραμένει αναμμένη.
- 2 Όταν αφήνετε τη χειρολαβή, ενεργοποιείται η λειτουργία “SensorSteam” και το σίδερο σταματάει να θερμαίνεται. Η λυχνία ένδειξης “SensorSteam” (2) αναβοσβήνει.



5. Οι λειτουργίες του ατμού

Το σίδερο παράγει ατμό μέσω ενός ενσωματωμένου μοτέρ. Ενώ το μοτέρ λειτουργεί, ανάβουν οι λυχνίες ένδειξης του “MotorSteam” (14) της δεξαμενής νερού.

Το σίδερο είναι εξοπλισμένο με αισθητήρα και ηλεκτρονικό σύστημα για να προσαρμόζει την ποσότητα του ατμού στην χρησιμοποιούμενη λειτουργία, βελτιστοποιώντας τόσο το σιδέρωμα όσο και τη διάρκεια ζωής της συσκευής.

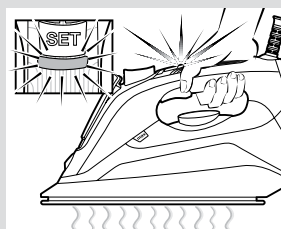
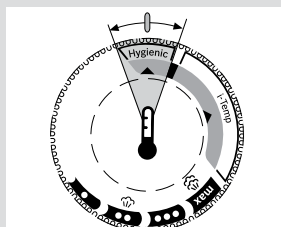
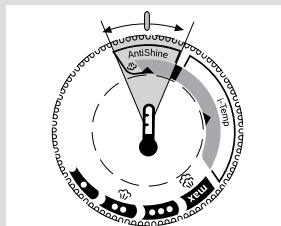
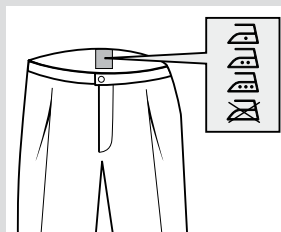



Η λειτουργία του ατμού επιλέγεται πατώντας διαδοχικά το κουμπί “SET” (3). Το σίδερο λειτουργεί με τον παρακάτω κύκλο:

| Λειτουργία ατμού | Λυχνία ένδειξης (4) |
|---------------------------------------|--------------------------|
| Μεσαία (συνεχόμενος ατμός) | “eco” (πράσινο χρώμα) |
| Μέγιστη (συνεχόμενος ατμός) | “max” (κόκκινο χρώμα) |
| Σιδέρωμα δίχως ατμό (στεγνό σιδέρωμα) | Απενεργοποίηση |

Η παραγωγή ατμού ελέγχεται χειροκίνητα μόνο όταν χρειάζεται το σιδέρωμα με ατμό. Επιλέξτε τη λειτουργία στεγνό σιδέρωμα και πατήστε τη σκανδάλη ενεργοποίησης του μοτέρ (1*).



6. Λειτουργία της βολής ατμού

Η βολή ατμού χρησιμοποιείται για να απομακρύνετε τις επίμονες ζαρές ή να πατήσετε ένα έντονο τσαλάκωμα ή μια πιάτα.

- 1 Ρύθμιση του επιλογέα θερμοκρασίας (13) τουλάχιστον στο “••”.
- 2 Πίστετε επαναλαμβανόμενα το κουμπί της βολής ατμού (6) σε χρονικά διαστήματα τουλάχιστον 5 δευτερολέπτων.



7. Κάθετος ατμός

Ο κάθετος ατμός χρησιμοποιείται για να απομακρύνετε το τσαλάκωμα σε ρούχα που κρέμονται, κουρτίνες, κλπ.

- 1 Ρύθμιση του επιλογέα θερμοκρασίας (13) στο “max”.
- 2 Κρεμάστε το ένδυμα σε μια κρεμάστρα για ρούχα.
- 3 Λειτουργήστε το σίδερο σε κάθετη θέση σε μια απόσταση των 10 εκ, και πατήστε επανειλημμένα το κουμπί της βολής ατμού (6) με παύσεις τουλάχιστον 5 δευτερολέπτων.

Σημαντικό: Αν η λυχνία ένδειξης “SensorSteam” (2) αναβοσβήνει στην κάθετη θέση, αυτό σημαίνει ότι δεν πιάνετε σωστά τη χειρολαβή και το σίδερο θα κρυώσει.



8. Ψεκασμός

Ο ψεκασμός χρησιμοποιείται για να απομακρύνετε τις επίμονες ζαρές.

- 1 Όταν σιδερώνετε, πατώντας το κουμπί ψεκασμού (5), το νερό από το στόμιο ψεκασμού (8) βγαίνει πάνω στο ρούχο.

Συμβουλή: Μην χρησιμοποιείτε τη λειτουργία ψεκασμού με μετάξι.

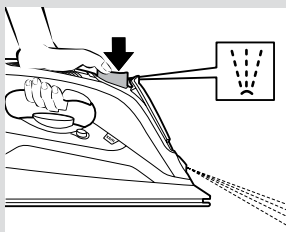
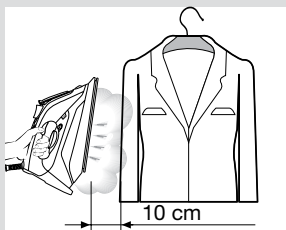
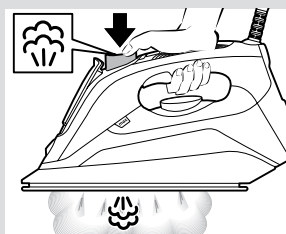



9. Μετά το σιδέρωμα

- 1 Αποσυνδέστε το σίδερο από το ηλεκτρικό ρεύμα.
- 2 Αδειάστε τη δεξαμενή νερού.
- 3 Τοποθετήστε το σίδερο σε κάθετη θέση πάνω στο πέλμα (15) του για να κρυώσει.
- 4 Τυλίξτε χαλαρά το καλώδιο ρεύματος (16) γύρω από το πέλμα του σιδερού. Αποθηκεύστε το σίδερο σε όρθια θέση.

Συμβουλή: Για να αποθηκεύσετε απευθείας το σίδερο, μπορείτε να χρησιμοποιήσετε το εξάρτημα “StoreProtect” (δείτε ενότητα “Εξαρτήματα”).

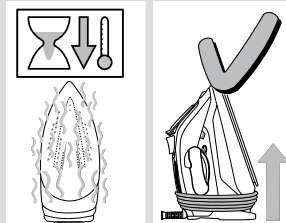
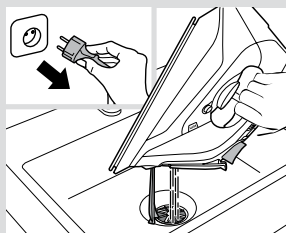

ΕΜΗΝΙΚΑ



Καθαρισμός & Συντήρηση

⚠ Προσοχή! Κίνδυνος εγκαύματος!

Πάντα να αποσυνδέετε τη συσκευή από το ρεύμα πριν την καθαριότητα ή τη συντήρηση.

- 1 Αν το σίδερο είναι λίγο βρώμικο, βγάλτε το φιν και αφήστε την πλάκα του σιδερού (10) να κρυώσει. Σκουπίστε το περίβλημα και την πλάκα του σιδερού μόνο με ένα υγρό βαμβακερό πανί.
- 2 Για να διατηρήσετε απαλή την πλάκα σιδερού, πρέπει να αποφύγετε τη σκληρή επαφή με μεταλλικά αντικείμενα. Μην χρησιμοποιείτε ποτέ το σφουγγαράκι για τα πιάτα ή χημικά για τον καθαρισμό της πλάκας σιδερού.

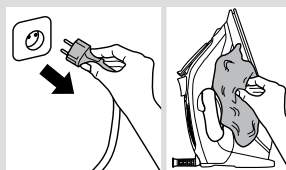

Συστήματα απασβέστωσης

A “self-clean”

Το φίλτρο “self-clean” εμποδίζει την εμπλοκή του μοτέρ.

B “anti-calc”

Η κεφαλή “anti-calc” έχει σχεδιαστεί για να μειώνει τη συσσώρευση αλάτων που παράγεται κατά το σιδέρωμα στον ατμό και σας βοηθάει να παρατείνετε τη χρήσιμη ζωή του σιδερού σας.

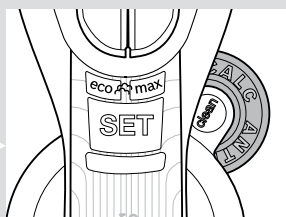

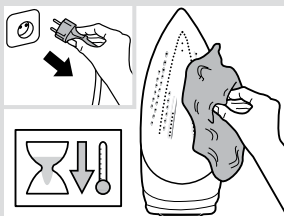
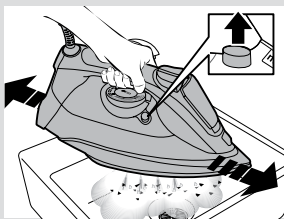
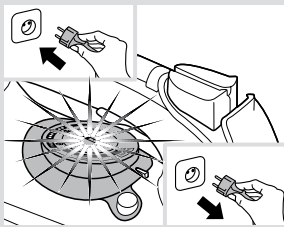
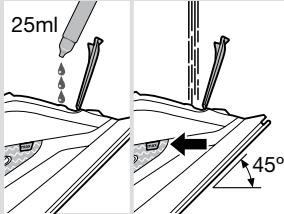
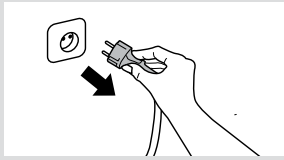

C Λειτουργία “Calc'n Clean”

Η λειτουργία “Calc'n Clean” συμβάλλει στην αφαίρεση των σωματιδίων αλάτων από το θάλαμο ατμού. Αν το νερό της περιοχής σας είναι πολύ σκληρό, χρησιμοποιείστε αυτή τη λειτουργία περίπου κάθε δύο εβδομάδες.

1 Αποσυνδέστε το σίδερο από το ρεύμα.

Συμβουλή: Για απασβέστωση σε βάθος, συνιστάται η χρήση του υγρού απασβέστωσης (δείτε ενότητα “Εξαρτήματα”). Αυτή η διαδικασία πρέπει να το πραγματοποιείται κάθε 3 μήνες. Ρίξτε μια ποσότητα (25 ml) από το υγρό απασβέστωσης μέσα στη δεξαμενή νερού.

2 Γεμίστε τη δεξαμενή νερού έως το μέγιστο επίπεδο πλήρωσης της ένδειξης.

3 Συνδέστε το σίδερο στο ρεύμα και ρυθμίστε τη θερμοκρασία στη θέση “max”.

4 Όταν η λυχνία παραμένει αναμένει στο “TempOK” (13), **αποσυνδέστε το σίδερο (πολύ σημαντικό!)**.

5 Κρατήστε το σίδερο πάνω από ένα νεροχύτη.

6 Πατήστε το κουμπί “clean” (11) και ανακινήστε με δύναμη το σίδερο μπρός και πίσω διατηρώντας το σε οριζόντια θέση μέχρι να εξατμιστεί το ένα τρίτο περίπου του νερού της δεξαμενής. **Το βραστό νερό και ο ατμός θα εξέλθουν, συμπαρασύροντας τα άλατα ή τυχόν υπολείμματα που υπάρχουν.**

7 Αφήστε το κουμπί “clean” και ανακινήστε απαλά το σίδερο για μερικά δευτερόλεπτα.

8 Επαναλάβετε τα βήματα 6 και 7.



9 Ελέγξτε με προσοχή ότι η δεξαμενή νερού είναι άδεια (**πολύ σημαντικό!**).

10 Συνδέστε το σίδερο και θερμαίνεται το ξανά μέχρι να εξατμιστεί το υπολειπόμενο νερό. Πατήστε το κουμπί “clean” μερικές φορές ακόμα για να βεβαιωθείτε ότι έχει αδειάσει πλήρως η δεξαμενή νερού.

11 Αποσυνδέστε το σίδερο και αφήστε την πλάκα σίδηρου να κρυώσει. Καθαρίστε την πλάκα σίδηρου μόνο με ένα νωπό πανί.

Εξαρτήματα

Τα εξαρτήματα μπορείτε να τα προμηθευτείτε από την εξυπηρέτηση πελατών ή από εξειδικευμένα καταστήματα.

| | | |
|---|---|---|
|  Υγρό απασβέστωσης |  “StoreProtect” |  “TextileProtect” |
| Για απασβέστωση σε βάθος του σιδήρου ατμού. Περιεχόμενο: 4 μπουκάλια x 25 ml | Βοηθάει στην άμεση και ασφαλή αποθήκευση του σιδήρου, ακόμα και με ζεστή την πλάκα σιδήρου. | Χρησιμοποιείται για να σιδερώνετε στον ατμό τα ευαίσθητα υφάσματα σε μέγιστη θερμοκρασία και μέγιστο ατμό χωρίς να τα καταστρέψετε. |
| Όνομα εξαρτήματος: TDZ1101 | Όνομα εξαρτήματος: TDZ1750 | Όνομα εξαρτήματος: TDZ1550 |
| Κωδικός εξαρτήματος: 00311715 | Κωδικός εξαρτήματος: 00575960 | Κωδικός εξαρτήματος: 00575494 |



Οδηγός επίλυσης προβλημάτων

| Πρόβλημα | Πιθανή αιτία | Λύση |
|---|---|--|
| Το σίδερο δεν θερμαίνεται. | Έχει ενεργοποιηθεί η λειτουργία “SensorSteam”. Το σίδερο έχει ρυθμιστεί στην αναμονή. | Πιάστε τη χειρολαβή του σιδήρου για να το επανεκκινήσετε. |
| Εξέρχονται σταγόνες νερού από την πλάκα σιδήρου όταν χρησιμοποιείται η λειτουργία “βολή του ατμού”. | Έχετε πατήσει το κουμπί της βολής ατμού (6) επαναλαμβανόμενα δίχως να περιμένετε 5 δευτερόλεπτα ανάμεσα σε κάθε βολή. | Περιμένετε 5 δευτερόλεπτα ανάμεσα σε κάθε πάτημα του κουμπιού της βολής ατμού. |
| Ο ατμός δεν βγαίνει στην οριζόντια θέση. | Έχετε επιλέξει τη λειτουργία ατμού για στεγνό σιδέρωμα. | Τοποθετήστε τη λειτουργία ατμού σε “eco” ή “max”. |
| Υπερβολικό στάξιμο ή ατμός. | Λάθος κλείσιμο του κουμπιού “clean” (11). | Στοχεύστε το σίδερο μακριά από την περιοχή σιδερώματος. Πατήστε μερικές φορές το κουμπί “clean”. |
| Το μοτέρ δεν λειτουργεί. | Το σίδερο δεν βρίσκεται σε οριζόντια θέση. | Χρησιμοποιήστε το σίδερο σε οριζόντια θέση. |
| Βγαίνει καπνός όταν συνδεθεί το σίδερο για πρώτη φορά. | Αυτό μπορεί να έχει προκληθεί από τη λίπανση κάποιων εσωτερικών εξαρτημάτων. | Αυτό είναι φυσιολογικό και θα σταματήσει μετά από λίγο. |
| Βγαίνουν υπολείμματα από τις τρύπες στη πλάκα σιδήρου (10). | Ίχνη αλάτων βγαίνουν από το θάλαμο ατμού. | Πραγματοποιήστε τον κύκλο καθαριότητας (δεείτε ενότητα “Λειτουργία Calc’n Clean”). |
| Η συσκευή βγάζει ένα ήχο άντλησης. | Το νερό αντλείται μέσα στη δεξαμενή ατμού. | Αυτό είναι φυσιολογικό. |

Αν τα παραπάνω δεν επιλύσουν το πρόβλημα, επικοινωνήστε με ένα εξουσιοδοτημένο τεχνικό σέρβις.

Bosch “Sensixx’x Di90” kompakt buhar jeneratörünü satın aldığınız için teşekkür ederiz.

Cihaza ait işletim talimatlarını dikkatle okuyun ve ileride tekrar kullanabilmeniz için güvenli bir yerde saklayın.

Bu kılavuzu ülkenizin Bosch ana sayfalarından indirebilirsiniz.

Genel güvenlik talimatları

- ❑ Bu ütü prize takılıyken yanından ayrılmayın.
- ❑ Cihazı su ile doldurmadan veya kullanımdan sonra kalan suyu boşaltmadan önce cihazın fişini prizden çıkarınız.
- ❑ Bu alet sabit bir yüzey üstüne konulmalı ve böyle bir yüzeyde kullanılmalıdır, desteğinin üstüne yerleştirildiğinde desteğin altındaki yüzey sabit olmalıdır.
- ❑ Düşürüldüğü, üstünde hasar izleri görüldüğü veya su kaçırdığı zaman bu ütüyü kullanmayın. Tekrar kullanılmadan önce yetkili bir Teknik Servis Merkezi tarafından kontrol edilmelidir.
- ❑ Bu aletin üstündeki elektrik kablosu kullanıcı tarafından değiştirilmemelidir. Eğer bu kablo hasar görür ve değiştirilmesi gerekirse, bu işlem yetkili Teknik Servis Merkezi tarafından yapılmalıdır.
- ❑ Aletin güvenli şekilde kullanımıyla ilgili bilgilendirme yapılması ve olası tehlikelerin anlaşılması ya da kullanımın gözetim altında yürütülmesi koşuluyla 8 yaş ve üstü çocuklar, fiziksel, duyuşsal ve zihinsel yeterlilikleri düşük olan ve deneyim ve bilgi eksikliği bulunan kişiler bu aleti kullanabilir. Çocukların aleti kurcalaması kesinlikle tehlikeli ve sakıncalıdır. Çocukların temizlik ve kullanıcı bakımı yapması yalnızca gözetim altında mümkündür.
- ❑ Ütünün fişi takılı olduğunda ve ütü soğumaya alındığında ütü ve kablosu 8 yaşın altındaki çocukların erişemeyeceği bir yerde tutulmalıdır.
- ❑ Bu cihaz yalnızca, deniz seviyesinden 2000 m’ye kadar yükseklikte bulunan evlerde kullanılmak üzere tasarlanmıştır.
- ❑  **DİKKAT.** Sıcak yüzey. Kullanım sırasında yüzey ısınabilir.

Önemli notlar

- Bu cihaz sadece ev ortamında ve normal evsel çamaşırlarla kullanılmak üzere tasarlanmıştır.
- Bu alet sadece tasarım amaçlarına uygun, yani bir ütü olarak kullanılmalıdır. Başka şekilde kullanılması yanlış ve sonuçları itibariyle tehlikeli olacaktır. İmalatçı kötü ve yanlış kullanımdan kaynaklanan Herhangi bir hasardan sorumlu tutulmayacaktır.
- Aleti elektrik prizine takmadan önce, voltajın özellikler plakasında belirtilen değere uygunluğunu kontrol edin.
- Bu alet topraklı bir prize bağlanmalıdır. Eğer bir uzatma kablosu kullanırsanız, bunun toprak bağlantısı olan bir 16 A çift kutuplu prizi olmalıdır.
- Geçici gerilim düşmesi durumu veya ışık dalgalanmaları gibi elverişsiz şebeke şartlarından kaçınmak için ütünün 0.21 Ω.

Gerekirse kullanıcı, güç kaynağı şirketinden bağlantı noktasında sistem empedansı isteyebilir.

- Özel çevresel koşullardan hafif dengesizlik oluşabilir.
- Bu alet su doldurulmak için asla direkt olarak musluk altında tutulmamalıdır.
- Her zaman her kullanımdan sonra, temizleme öncesinde ya da bir hatadan şüphelenilen durumlarda aletin elektrik bağlantısını kesiniz.
- Ütüyü su veya başka bir sıvı içerisine batırmayınız.
- Bu aleti atmosfer koşullarına (yağmur, güneş, don, vs.) maruz bırakmayınız.

Cihazın Atılması

Bu konu hakkında satıcınızdan veya ilgili şehir belediyesindeki görevlilerden yardım alabilirsiniz.



Bu cihaz kullanılmış elektrikli ve elektronik cihazlara ilişkin (elektrikli ve elektronik A vrupa Birliği Yönergesi 2012/19/EU doğrultusunda etiketlenmiştir ekipman sarfiyatı - WEEE). Yönerge EU genelinde uygulanabilir şekilde, kullanılmış cihazların iadesi ve geri

dönüştürülmesinin çerçevesini belirlemektedir.

Ayrılabilir sayfaları açınız



Tanım

1. Motor etkinleştirme tetiği*
2. "SensorSteam" gösterge lambası
3. "SET" düğmesi
4. Buhar ayarı gösterge ışıkları
5. Sprey düğmesi
6. Buhar verme düğmesi
7. Su giriş kapağı
8. Sprey ucu
9. Maksimum doldurma için seviye işareti
10. Ütü tabanı
11. "clean" düğmesi
12. Sıcaklık seviye göstergesi
13. "TempOK" göstergesi ile ısı ayarı
14. "MotorSteam" gösterge lambası
15. Arka kısım
16. Elektrik kablosu

Cihazın Kullanılması



1. Su haznesinin doldurulması

Bu cihaz normal musluk suyu kullanacak biçimde tasarlanmıştır.

Önemli: Katkı maddesi kullanmayın! Parfüm, sirke, kola, kurutucularda kalan yoğunlaşma suyu veya klima sistemlerinden gelen hava veya kimyasallar gibi başka sıvıların eklenmesi cihaza zarar verecektir. Bahsi geçen ürünlerin kullanımından kaynaklanan her türlü hasar garantiyi geçersiz kılacaktır!

- 1 Ütünün fişini prizden çekin.
- 2 Su giriş kapağını açın (7).

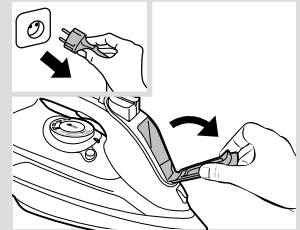

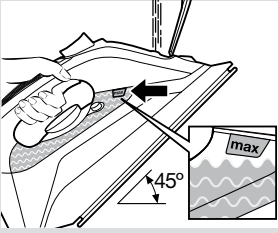

3 Hazneyi doldurun. **Kesinlikle maksimum doldurma seviyesi işaretini (9) geçmeyin!**

4 Su giriş kapağını kapatın.

İpucu: Optimum buhar fonksiyonunun süresini uzatmak için musluk suyunu damıtılmış veya minerallerinden arıtılmış su ile 1:1 oranında karıştırabilirsiniz. Yaşadığınız alanda musluk suyu çok sertse musluk suyunu damıtılmış veya minerallerinden arıtılmış su ile 1:2 oranında karıştırın.



2. Isıtma

Ütü tabanındaki (10) her türlü etiketi veya koruyucu kılıfı çıkarın.

1 Ütüyü prize takın.

2 “SensorSteam” fonksiyonu devreye girecektir ve gösterge lambası (2) yanıp sönecektir.

3 “eco” buhar modu otomatik olarak seçilir.

4 “TempOK” gösterge lambası (13) ütünün ısındığını gösterir şekilde yanıp sönecektir. Ütü kullanıma hazır hale geldiğinde, gösterge lambası sürekli olarak yanacaktır.



3. Sıcaklığın ayarlanması



Isı ayarını (13), ütü üzerindeki ısı endeksi (12) ile hizalayarak ilgili pozisyona getirin.

| Sıcaklık ayarı | Şunlar için uygundur |
|----------------|----------------------|
| • | sentetikler |
| •• | ipek – yün |
| ••• | pamuk |
| max | keten |

İpucu: En düşük ısı gerektiren kumaşlarla ütüye başlayın. Kıyafetin etiketi üzerinde yazılı olan önerilen ütüleme ısısını kontrol edin.



“i-Temp” teknolojisi

Bu teknoloji, ütülenebilir tüm kumaşlar için uygun olan bir sıcaklık ve buhar bileşimi belirler (semboller ). “i-Temp” teknolojisi, ütülenemeyen kumaşlara uygulanamaz (sembol ). Lütfen detaylar için kıyafet bakım etiketini kontrol ediniz ya da kıyafetin normalde görünmeyen bir kısmını ütümeyi deneyiniz.



“AntiShine” programı *

Koyu renkli ve hassas kumaşlar için uygundur. Ütü esnasında parlak iz oluşma riskini azaltır.

İpucu: Kumaşları yıkama sonrasında hafif nemliyken ütümeye çalışın. Buhar, ütüdün ziyade kumaşlar tarafından oluşturulacaktır.



“Hygienic” Programı *

Her türden kumaş için uygundur ve hem kalın hem de hassas kıyafetlerde son derece etkilidir. Isının ve aralıklı buharın benzersiz bileşimi sayesinde, kimyasal eklentiler gerektirmeden sterilizasyon etkisi sağlar.

İpucu: “Hygienic” programından maksimum verim almak için buhar modunu “max” değerine getirmeniz önerilir (bkz. Bölüm 5).



4. “SensorSteam” fonksiyonu

İlk ısıtma sonrasında, “SensorSteam” fonksiyonu gözetimsiz olarak bırakıldığında ütüü kapatır, böylece güvenlik ve enerji tasarrufu sağlar.

- 1 Kol tutulduğunda, ütü ısınır. “SensorSteam” gösterge lambası (2) sürekli açık kalacaktır.
- 2 Kol bırakıldığında, “SensorSteam” fonksiyonu devreye girer ve ütü ısıtmayı keser. “SensorSteam” gösterge lambası (2) yanıp sönecektir.



5. Buhar modları

Bu ütü içerisindeki bir motor ile buhar oluşturur. Motor çalışırken su haznesinin “MotorSteam” gösterge lambaları (14) açılır.

Bu ütü, hem ütümeyi hem de cihazın hizmet ömrünü iyileştirerek buhar miktarını her kullanım moduna uyarlamak için bir sensörle ve elektronik bir sistemle donatılmıştır.

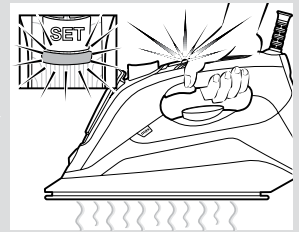
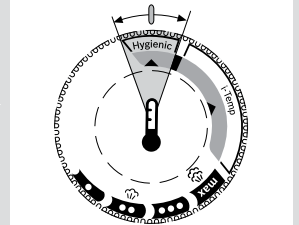
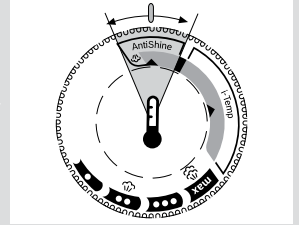
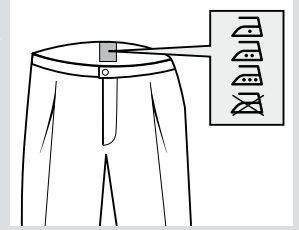



Buhar modunu, "SET" düğmesine (3) arka arkaya basarak değiştirebilirsiniz. Ütü aşağıdaki döngüde çalışmaktadır:

| Buhar modu | Gösterge lambası (4) |
|---------------------------------|----------------------|
| Orta (sürekli buhar) | "eco" (yeşil renk) |
| Maksimum (sürekli buhar) | "max" (kırmızı renk) |
| Buharsız ütüleme (kuru ütüleme) | kapalı |

Buhar oluşumu sadece gerektiğinde buharlı ütüleme için manuel olarak kontrol edilir.

Kuru ütüleme modunu seçiniz ve motor etkinleştirme tetiğine (1*) basınız.

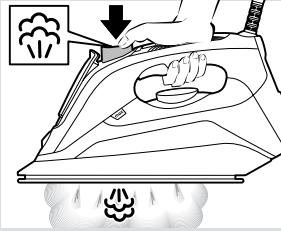

6. Buhar verme fonksiyonu

Buhar verme, inatçı kırışıklıkları gidermek veya keskin çizgi ya da pli oluşturmak için kullanılabilir.

- 1 Isı ayarını (13) en az "●●" olarak ayarlayınız.
- 2 En az 5 saniyelik aralıklarla buhar verme düğmesine (6) sürekli olarak basın.

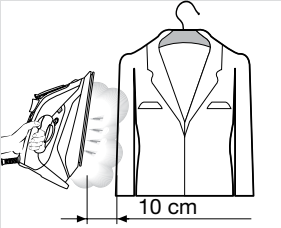

7. Dikey buhar

Dikey buhar, askıda duran kıyafetlerden, perdelerden, vs. çizgileri yok etmek için kullanılabilir.

- 1 Isı ayarını (13) "●●" olarak ayarlayınız.
- 2 Kıyafeti bir askıya asın.
- 3 10 cm mesafede dikey bir pozisyondan ütüyu çalıştırın ve en az 5 saniyelik duraklamalar ile buhar verme düğmesine (6) sürekli olarak basın.

Önemli: Eğer "SensorSteam" gösterge lambası (2) dikey pozisyonda ütüleme yaparken yanıp sönerse bu kolun iyi kavranmadığını ve ütünün soğuyacağını gösterir.

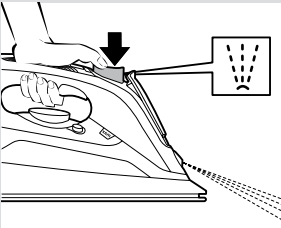

8. Sprey

İnatçı kırışıklıkları gidermek için sprey kullanabilirsiniz.

- 1 Ütüleme esnasında, sprey düğmesine (5) basın ve su sprey ucundan (8) kumaş üzerine püskürtülür.

İpucu: İpekte sprey fonksiyonunu kullanmayın.



9. Ütülemeden sonra

- 1 Ütünün fişini prizden çekin.
- 2 Su haznesini boşaltın.
- 3 Soğuması için ütüyü arka kısmının (15) üzerinde dikey pozisyonda yan tarafa alın.
- 4 Elektrik kablosunu (16) ütünün arka kısmı çevresinde gevşek bir şekilde sarın. Ütüyü dik pozisyonda saklayın.

İpucu: Ütünün hemen saklanması için “StoreProtect” aksesuarını kullanabilirsiniz (“Aksesuarlar” kısmına bakınız).

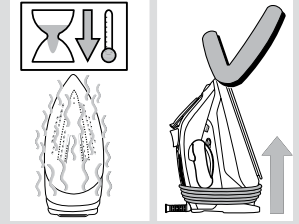
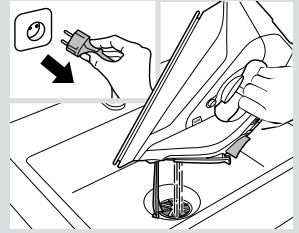

Temizlik & Bakım

⚠ Dikkat! Yanma tehlikesi!

Ütü üzerinde herhangi bir temizlik veya bakım işleminden önce her zaman cihazın fişini prizden çekin.

- 1 Eğer ütü hafif kirlenmişse, fişini çekin ve ütü tabanının (10) soğumasını bekleyiniz. Desteği ve ütü tabanını nemli bir pamuklu bezle temizleyiniz.
- 2 Ütü tabanının düz kalmasını sağlamak için metal cisimlerle temas etmesini engellemelisiniz. Ütü tabanı için kesinlikle bulaşık sünger veya kimyasallar kullanmayın.

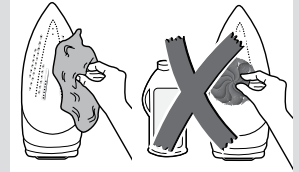
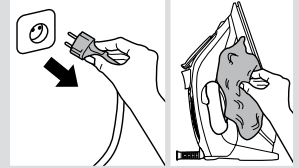

antiCalc

Kireç çözücü sistemleri

A “self-clean”

“self-clean” filtresi motorun tıkanmasını engeller.

B “anti-calc”

“Anti-calc” kartuşu buharlı ütüleme sırasında oluşan kireci azaltmak üzere tasarlanmıştır, ütünüzün kullanım ömrünü uzatır.

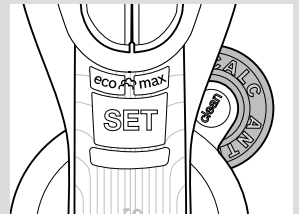

C “Calc'n Clean” fonksiyonu

“Calc'n Clean” fonksiyonu, buhar haznesindeki kireç parçalarının temizlenmesine yardımcı olur.

Bölgenizdeki su çok sertse, bu fonksiyonu yakla ık olarak 2 haftada bir kullanın.

1 Ütüyü prizden çıkarın.

İpucu: Derinlemesine kireç çözme için otomatik temizleme uyarı lambası “calc” (5) ikinci kez yanıp söndüğünde bir kireç çözücü sıvı (“Aksesuarlar” kısmına bakınız) kullanılması önerilir. Bu işlem 3 ayda bir yapılmalıdır.

Su haznesine bir miktar (25 ml) kireç çözücü sıvı koyun.

2 Su haznesini maksimum doldurma seviye işaretine kadar doldurun.

3 Sıcaklık seçme düğmesini “max” konumuna getirin ve ütüyü fişe takın.

4 “TempOK” lambası (13) sürekli olarak yandığında **ütüyü prizden çıkarın (çok önemli!)**.

5 Ütüyü bir lavabonun üzerinde tutun.

6 Haznedeki suyun yaklaşık üçte biri buharlaşana kadar “clean” düğmesine basıp (11) ütüyü yatay pozisyonda tutarak arkaya ve öne sallayınız. **Kaynar su ve buhar, orada olabilecek kireç ve tortuları taşıyarak dışarı çıkacaktır .**

7 “clean” (temizle) düğmesini bırakın ve ütüyü birkaç saniye hafifçe çalkalayın.

8 6 ve 7 adımları hazne boşalana kadar üç kere tekrar edin.

9 Su haznesinin boş olduğunu kontrol edin (**çok önemli!**).

10 Kalan su buharlaşana kadar ütüyü fişe takın ve tekrar ısıtın. Su haznesinin boş olduğundan emin olmak amacıyla “clean” düğmesine birkaç kez daha basın.

11 Ütüyü fişten çekin ve ütü tabanının soğumasını sağlayın. Ütü tabanını nemli bir pamuklu bezle temizleyin.

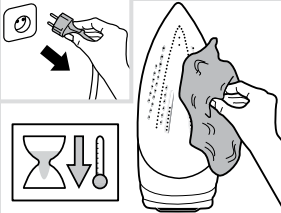
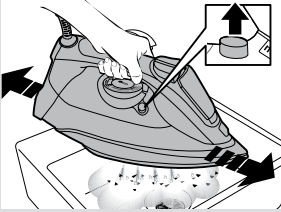
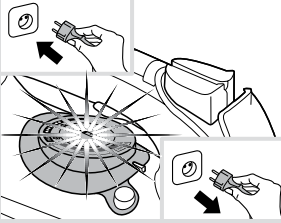
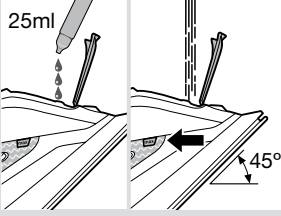
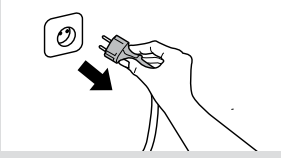

Aksesuarlar

Aksesuarlar, müşteri servisinden veya özel mağazalardan satın alınabilir.

| | | | |
|---|---|--|--|
|  Kireç çözücü sıvı |  “StoreProtect” |  “TextileProtect” | |
| Buharlı ütüde derinlemesine kireç çözme için. İçerik: 4 şişe x 25 ml | Ütü tabanı sıcak olsa bile ütünün hemen ve güvenli bir şekilde saklanmasına imkan tanır. | Hassas kıyafetlerin, zarar görmeden maksimum ısı ve maksimum buhar ile buharlı ütülenmesi için kullanılır. | |
| Aksesuar adı: TDZ1101 | Aksesuar adı: TDZ1750 | Aksesuar adı: TDZ1550 | |
| Aksesuar kodu: 00311715 | Aksesuar kodu: 00575960 | Aksesuar kodu: 00575494 | |



Sorun Giderme

| Problem | Olası nedeni | Çözüm |
|--|--|--|
| Ütü ısınmıyor. | “SensorSteam” fonksiyonu devreye alınmıştır. Ütü stand-by ayarında. | Ütünün kolunu kavrayın ve yeniden çalıştırın. |
| “Shot of steam” fonksiyonu kullanıldığında ütü tabanından su akıyor. | Her basma arasında 5 saniye beklemeden buhar verme düğmesine (6) sürekli olarak basmışsınız. | Buhar verme düğmesine her bastıktan sonra 5 saniye bekleyin. |
| Yatay pozisyonda buhar çıkmıyor. | Kuru ütüleme buhar modu seçilmiştir. | Buhar modunu “eco” veya “max” olarak belirleyiniz. |
| Aşırı damlama veya buhar. | “clean” düğmesi (11) düzgün kapanmıyor. | Ütüyü, ütülenecek alanın dışına doğru yöneltin. “clean” düğmesine birkaç kez daha basın. |
| Motor çalışmaz. | Ütü yatay pozisyonda değildir. | Ütüyü yatay pozisyonda kullanınız. |
| Ütü ilk kez bağlandığında duman çıkıyor. | Bunun nedeni içerideki bazı parçaların yağlanması olabilir. | Bu durum normaldir ve birkaç dakika içinde kesilecektir. |
| Kalıntılar ütü tabanındaki (10) deliklerden dışarı çıkar. | Buhar haznesinden kireç parçaları dökülüyor. | Bir temizlik işlemi gerçekleştirin (“Calc'n Clean fonksiyonu” kısmına bakınız). |
| Cihazdan pompalama sesi geliyor. | Su, buhar haznesine pompalanıyor. | Bu normaldir. |

Eğer yukarıdaki bilgiler sorunu çözmezse, yetkili bir teknik servis merkezini arayın.

Dziękujemy za zakup kompaktowego generatora pary "Sensixx'x Di90" marki Bosch.

Prosimy o dokładne przeczytanie instrukcji obsługi urządzenia i przechowywanie jej w bezpiecznym miejscu, aby móc z niej skorzystać w razie potrzeby.

Ten podręcznik można pobrać z lokalnej strony internetowej firmy Bosch.

Ogólne instrukcje dotyczące bezpieczeństwa

- ❑ Nie pozostawiaj żelazka bez nadzoru podczas gdy jest ona podłączona do sieci.
- ❑ Przed napełnieniem urządzenia wodą oraz przed wylaniem wody po użyciu należy wyjąć wtyczkę z gniazdka.
- ❑ Urządzenie należy ustawić i użytkować na stabilnej powierzchni.
- ❑ Jeśli stoi ono na podpórcie, powinna ona również stać na stabilnej powierzchni.
- ❑ Nie używaj żelazka jeśli upadło, ma widoczne oznaki uszkodzeń lub jeśli przecieka. W takim wypadku przed ponownym użyciem powinno zostać poddane kontroli w autoryzowanym serwisie technicznym.
- ❑ Aby uniknąć niebezpiecznych sytuacji, wszelkie wymagane prace i naprawy urządzenia np. wymiana uszkodzonego przewodu zasilającego, muszą być wykonane przez wykwalifikowanego pracownika Autoryzowanego centrum serwisowego.
- ❑ Urządzenie może być użytkowane przez dzieci w wieku od 8 lat oraz przez osoby o ograniczonych zdolnościach fizycznych, sensorycznych oraz umysłowych lub nie posiadające odpowiedniej wiedzy i doświadczenia, jeśli będą nadzorowane lub jeśli zostały wcześniej odpowiednio poinstruowane na temat sposobu korzystania z urządzenia w bezpieczny sposób i zrozumiały ryzyko z tym związane. Nie należy pozwolić dzieciom na zabawę urządzeniem. Czyszczenie i konserwacja realizowane przez użytkownika nie powinny być wykonywane przez dzieci bez zapewnienia odpowiedniego nadzoru.
- ❑ Pamiętać, aby w fazie rozgrzewania lub stygnięcia, żelazko i przewód zasilający znajdowały się poza zasięgiem dzieci w wieku poniżej 8 lat.
- ❑ To urządzenie jest przeznaczone wyłącznie do użytku domowego, na wysokości nieprzekraczającej 2000 m nad poziomem morza.
- ❑  **UWAGA. Gorąca powierzchnia.** Powierzchnia może się nagrzewać podczas korzystania z urządzenia.

Ważne uwagi

- Urządzenie zostało zaprojektowane wyłącznie do normalnego użytku domowego.
- Używaj tego urządzenia wyłącznie do celów, do jakich jest przeznaczone, to jest do prasowania. Jakikolwiek inne użycie uznawane jest za nieprawidłowe, i w związku z tym za niebezpieczne. Producent nie ponosi odpowiedzialności za szkody powstałe na skutek nieodpowiedniego lub nieprawidłowego użycia.
- Przed podłączeniem urządzenia do sieci elektrycznej, upewnij się, że napięcie sieci

odpowiada napięciu wskazanemu na tabliczce znamionowej.

- Urządzenie powinno zostać podłączone do gniazdka z uziemieniem. Jeśli używasz przedłużacza, upewnij się, że dysponujesz gniazdkiem dwubiegunowym 16 A z uziemieniem.
- Aby tego uniknąć, w niesprzyjających warunkach zasilania elektrycznego, mogą wystąpić takie zjawiska jak przejściowe spadki napięcia lub wahania napięcia, zatem zaleca się, aby żelazko podłączone było do sieci elektrycznej o maksymalnej impedancji wynoszącej 0.21 Ω. W razie potrzeby, użytkownik może zapytać dostawcę energii o impedancję systemu w punkcie zasilania.

- W szczególnych warunkach otoczenia mogą wystąpić niewielkie zaburzenia w działaniu.
- Nie podstawiaj urządzenia pod kran, aby napełnić zbiornik wodą.
- Po każdym użyciu lub w przypadku podejrzenia usterki należy natychmiast odłączyć urządzenie od zasilania.
- Nie należy zanurzać żelazka w wodzie lub w innym płynie.
- Nie pozostawiaj urządzenia w miejscu wystawionym na działanie czynników atmosferycznych (deszcz, słońce, szron, itp.).

Ekologiczna utylizacja



To urządzenie jest oznaczone zgodnie z Dyrektywą Europejską 2012/19/UE oraz polską Ustawą z dnia 11 września 2015 r. „O zużyтым sprzęcie elektrycznym i elektronicznym” (Dz.U.

z dn. 23.10.2015 poz. 11688) symbolem przekreślonego kontenera na odpady.

Takie oznakowanie informuje, że sprzęt ten, po okresie jego użytkowania nie może być umieszczany łącznie z innymi odpadami pochodzącymi z gospodarstwa domowego.

Użytkownik jest zobowiązany do oddania go prowadzącym zbieranie zużytego sprzętu elektrycznego i elektronicznego. Prowadzący zbieranie, w tym lokalne punkty zbiórki, sklepy oraz gminne jednostki, tworzą odpowiedni system umożliwiający oddanie tego sprzętu.

Właściwe postępowanie ze użytym sprzętem elektrycznym i elektronicznym przyczynia się do uniknięcia szkodliwych dla zdrowia ludzi i środowiska naturalnego konsekwencji, wynikających z obecności składników niebezpiecznych oraz niewłaściwego składowania i przetwarzania takiego sprzętu.

Otworzyć składaną instrukcję



Opis

1. Przycisk spustu pary*
2. Kontrolka "SensorSteam"
3. Przycisk "SET"
4. Wskaźniki ustawiania pary
5. Przycisk spryskiwacza
6. Przycisk wyrzutu pary
7. Pokrywa wlotu zbiorniczka na wodę
8. Dysza rozpylacza
9. Znak poziomu maksymalnego napełnienia
10. Stopa żelazka
11. Przycisk "clean"
12. Indeks temperatury
13. Regulator temperatury ze wskaźnikiem "TempOK"
14. Kontrolka "MotorSteam"
15. Pięta żelazka
16. Przewód zasilania

Obsługa



1. Napełnianie zbiornika na wodę

To urządzenie jest przystosowane do używania zwykłej wody z kranu.

Ważne: Nie stosować żadnych dodatkowych środków! Dolewanie innych płynów, takich jak perfumy, ocet, krochmal, woda uzyskana w wyniku skraplania w suszarkach bębnowych, systemach klimatyzacyjnych lub podobnych urządzeniach, albo dodawanie środków chemicznych, spowoduje uszkodzenie urządzenia. Wszelkie uszkodzenia spowodowane zastosowaniem jednego z wyżej wymienionych produktów nie podlegają reklamacji z tytułu gwarancji!

- 1 Odłączyć żelazko od zasilania.
- 2 Otworzyć pokrywkę wlotu zbiorniczka na wodę (7).

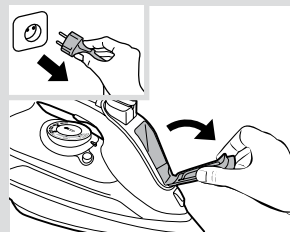

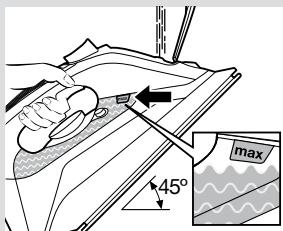

3 Napełnić zbiorniczek wodą. **Nigdy nie napełniać zbiorniczka powyżej znaku maksymalnego napełnienia (9)!**

4 Zamknąć pokrywkę wlotu zbiorniczka na wodę.

Wskazówka: W celu wydłużenia optymalnego działania funkcji pary, można mieszać wodę bieżącą i destylowaną w proporcji 1:1. Jeżeli woda bieżąca dostępna w danej lokalizacji jest bardzo twarda, należy ją mieszać z wodą destylowaną w proporcji 1:2.



2. Nagrzewanie

Usunąć wszystkie naklejki i nakładki ochronne ze stopy żelazka (10).

1 Podłączyć żelazko do zasilania.

2 Funkcja "SensorSteam" zostanie aktywowana i zacznie migać kontrolka (2).

3 Następnie automatycznie włącza się tryb wytwarzania pary "eco".

4 Kontrolka "TempOK" (13) będzie migać, co oznacza, że żelazko się nagrzewa. Gdy żelazko będzie gotowe do użycia, kontrolka zacznie świecić się w sposób ciągły.



3. Ustawienie temperatury

Ustawić regulator temperatury (13) w odpowiedniej pozycji względem indeksu temperatury (12) na żelazku.

| Ustawienie temperatury | Odpowiednia dla |
|------------------------|-----------------|
| • | syntetyczne |
| •• | jedwab - wełna |
| ••• | bawełna |
| max | len |

Wskazówka: Zalecane jest rozpoczynanie prasowania od tkanin, które wymagają najniższej temperatury prasowania. Sprawdzić zalecaną temperaturę prasowania, podaną na metce ubrania.



Technologia “i-Temp”

Ta technologia zapewni możliwość ustawienia takiej kombinacji temperatury i pary, która jest odpowiednia do prasowania wszystkich rodzajów tkanin (symbole).

Technologia “i-Temp” nie ma zastosowania do tkanin, których nie można prasować (symbol)

Prosimy sprawdzić szczegółowe zalecenia dotyczące prasowania, podane na metce przy ubraniu lub wypróbować żelazko na części odzieży niewidocznej podczas noszenia.



Program “AntiShine” *

Odpowiedni do ciemnych i delikatnych tkanin. Zmniejsza ryzyko wystąpienia błyszczących śladów podczas prasowania.

Wskazówka: Spróbować prasować materiał, kiedy jest jeszcze wilgotny po praniu. Para będzie wydzielać się z wilgotnej tkaniny, a nie z żelazka.



Program “Hygienic” *

Program jest odpowiedni dla wszystkich rodzajów tkanin i jest niezwykle skuteczny zarówno przy grubych, jak i delikatnych materiałach. Unikalne połączenie temperatury i częstotliwości uwalniania pary daje w efekcie znakomite wyniki dezynfekcji, bez konieczności stosowania jakichkolwiek dodatków chemicznych.

Wskazówka: Aby zapewnić maksymalną wydajność programu „Hygienic”, zaleca się ustawienie trybu pracy pary na wartość „max” (patrz: rozdział 5).



4. Funkcja “SensorSteam”

Po wstępnym nagraniu funkcja “SensorSteam” wyłączy żelazko, jeśli pozostanie ono przez jakiś czas nieużywane. Pozwoli to na zachowanie większego bezpieczeństwa i oszczędność energii.

- 1 Żelazko zacznie się nagrzewać z chwilą chwycenia go za uchwyt. Kontrolka “SensorSteam” (2) będzie się świecić w sposób ciągły.
- 2 Z chwilą wypuszczeniu uchwytu, włączy się funkcja “SensorSteam” i żelazko przestanie się nagrzewać. Zacznie migać kontrolka “SensorSteam” (2).



5. Tryby wytwarzania pary

To żelazko wytwarza parę za pomocą wbudowanego generatora. Gdy generator zacznie działać, zaświecą się kontrolki “MotorSteam” (14) na zbiorniczku wody.

Żelazko jest wyposażone w czujnik i układ elektroniczny, który dostosowuje ilość pary do używanego trybu, co pozwala zapewnić optymalną jakość prasowania oraz maksymalny okres eksploatacji urządzenia.

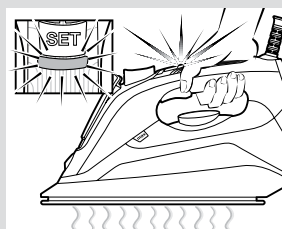
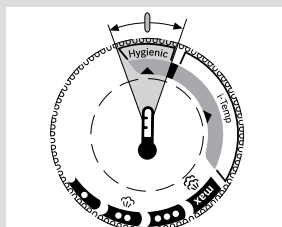
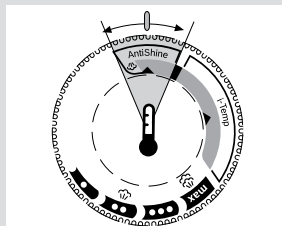
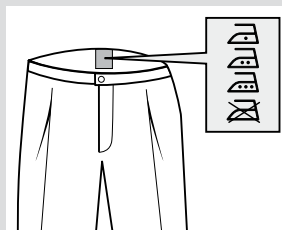

* W zależności od modelu

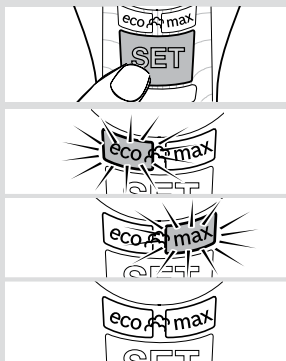

Tryb wytwarzania pary można ustawić, naciskając kilkakrotnie przycisk "SET" (3). Żelazko działa w następującym cyklu:

| Tryb wytwarzania pary | Kontrolka (4) |
|--|---------------------------|
| Średni (ciągłe wytwarzanie pary) | "eco" (kolor zielony) |
| Maksymalny (ciągłe wytwarzanie pary) | "max" (kolor czerwony) |
| Prasowanie bez użycia pary (prasowanie na sucho) | wyłączony |

Wytwarzaniem pary będzie można sterować ręcznie, używając tego trybu tylko wtedy, gdy konieczne będzie prasowanie z użyciem pary. Wybrać tryb prasowania na sucho i wcisnąć przycisk spustu pary (1*).

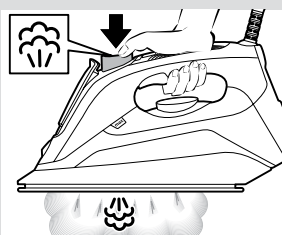

6. Funkcja wyrzutu pary

Wyrzut pary może być używany do usuwania uporczywych zagnieć lub do rozprasowania grubych fałd lub plis.

- 1 Ustawić regulator temperatury (13) w pozycji "●●" lub wyższej.
- 2 Kilkakrotnie nacisnąć przycisk wyrzutu pary (6), w co najmniej 5-sekundowych odstępach czasu między naciśnięciami.

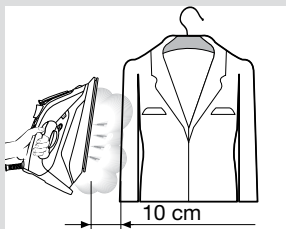

7. Pionowy strumień pary

Pionowego strumienia pary można używać do usuwania zagnieć z ubrań wiszących na wieszakach, z zawieszonych zasłon itp.

- 1 Ustawić regulator temperatury (13) na "max".
- 2 Powiesić ubranie na wieszaku.
- 3 Przesuwać żelazko pionowo w odległości 10 cm od tkaniny i kilkakrotnie, w co najmniej 5-sekundowych odstępach, naciskać przycisk wyrzutu pary (6).

Ważne: Jeśli kontrolka "Start Stop Control" (2) zacznie migać podczas prasowania w położeniu pionowym, to znaczy, że uchwyt nie jest prawidłowo przytrzymywany i żelazko zacznie stygnąć.

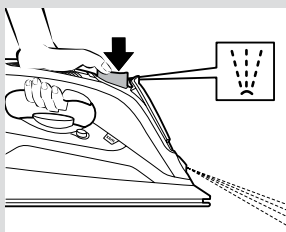

8. Spryskiwacz

Spryskiwacz może być używany do usuwania uporczywych zagnieć.

- 1 Podczas prasowania nacisnąć przycisk spryskiwacza (5), a prasowana tkanina zostanie spryskana wodą wydobywającą się z dyszy spryskiwacza (8).

Wskazówka: Nie używać funkcji spryskiwacza do prasowania jedwabiu.



9. Po prasowaniu

- 1 Wyjąć wtyczkę zasilania żelazka z kontaktu.
- 2 Opróżnić zbiorniczek na wodę.
- 3 Odstawić żelazko, ustawiając je pionowo na pięcie (15), aby mogło ostygnąć.
- 4 Przewód zasilania (16) może być luźno zawinięty wokół pięty żelazka. Żelazko należy przechowywać w położeniu pionowym.

Wskazówka: W celu natychmiastowego odstawienia żelazka można użyć wyposażenia dodatkowego "coreProtect" (patrz w części "Akcesoria").

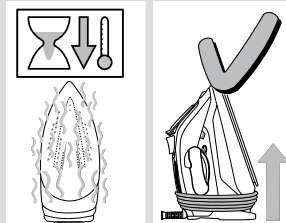
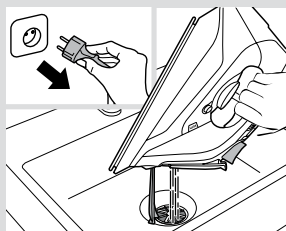

Czyszczenie i konserwacja

⚠ Uwaga! Ryzyko poparzenia!

Przed czyszczeniem lub czynnościami konserwacyjnymi należy zawsze odłączyć urządzenie od zasilania.

- 1 Jeżeli żelazko jest delikatnie zabrudzone, należy wyjąć wtyczkę z gniazdka, w celu umożliwienia ostygnięcia stopy żelazka (10). Obudowę i stopę żelazka można wycierać tylko wilgotną, bawełnianą szmatką.
- 2 Aby powierzchnia stopy pozostała gładka, nie należy dopuszczać do jej zetknięcia z ostrymi, metalowymi przedmiotami. Do czyszczenia stopy żelazka nigdy nie używać szorstkiej gąbki ani środków chemicznych.

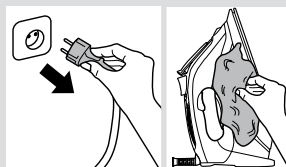

Systemy usuwania kamienia

A "self-clean"

Filtr "self-clean" zabezpiecza silnik przed zablokowaniem.

B "anti-calc"

Wkład "anti-calc" został skonstruowany w taki sposób, aby zmniejszył odkładanie się kamienia wytwarzanego podczas prasowania z użyciem pary i przedłużyć okres użytkowania żelazka.

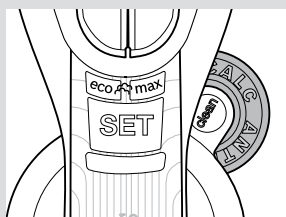

C Funkcja "Calc'n Clean"

Funkcja "Calc'n Clean" pomaga w usuwaniu drobinek kamienia z komory parowej.

Jeżeli lokalna woda jest bardzo twarda, można używać tej funkcji mniej więcej raz na dwa tygodnie.

- 1 Odłączyć żelazko od zasilania.

Wskazówka: W celu gruntownego odkamienienia żelazka, zaleca się zastosowanie płynu odkamieniającego (patrz w części "Akcesoria"). Czynność tę należy wykonywać co trzy miesiące.

Włączyć odpowiednią ilość płynu odkamieniającego (25 ml) do zbiorniczka na wodę.

- 2 Napełnić zbiorniczek wodą do znaku maksymalnego napełnienia.

- 3 Podłączyć żelazko do zasilania i ustawić temperaturę w położeniu "max".

- 4 Gdy kontrolka "TempOK" (13) będzie się świecić w sposób ciągły, **odłączyć żelazko od zasilania (bardzo ważne!)**.

- 5 Przytrzymać żelazko nad zlewem.

- 6 Wcisnąć przycisk "clean" (11) i potrząsaj żelazkiem do przodu i do tyłu w pozycji poziomej dopóki nie wyparuje ze zbiornika około jednej trzeciej zawartości wody. **Wrząca woda i para będą wydobywały się na zewnątrz, wypłukując kamień lub inne znajdujące się wewnątrz osady.**

- 7 Zwolnić przycisk "clean" i delikatnie potrząsać żelazkiem przez kilka sekund.

- 8 Powtórzyć kroki 6 i 7 trzykrotnie.

- 9 Dokładnie sprawdzić, czy zbiornik na wodę jest pusty (**bardzo ważne!**).

- 10 Następnie podłączyć żelazko do zasilania i nagrzać je ponownie, aż wyparuje z niego reszta wody. Kilkakrotnie nacisnąć przycisk "clean", aby upewnić się, że zbiornik jest pusty.

- 11 Odłączyć żelazko od zasilania i odczekać, aż stopa żelazka ostygnie. Stopę żelazka można czyścić tylko przy użyciu wilgotnej, bawełnianej szmatki.

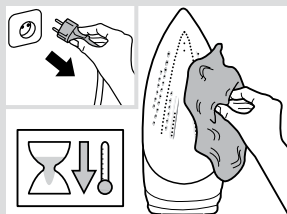
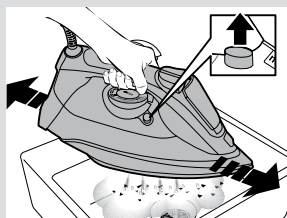
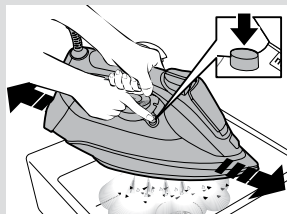
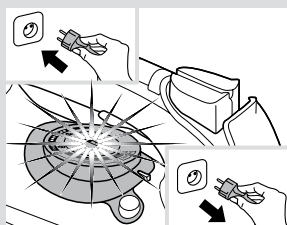
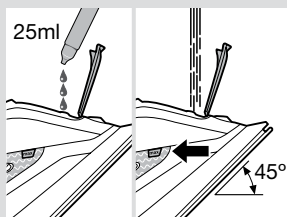
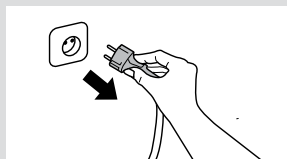

Akcesoria

Akcesoria można zakupić za pośrednictwem działu obsługi klientów lub w sklepach specjalistycznych.

| | | |
|---|---|--|
|  Płyn odkamieniający |  “StoreProtect” |  “TextileProtect” |
| Do gruntownego odkamieniania żelazka parowego. Zawartość opakowania: 4 buteleczki x 25 ml | Pozwala na natychmiastowe, bezpieczne odstawienie żelazka, nawet gdy stopa żelazka jest gorąca. | Używane do prasowania delikatnych tkanin, z użyciem pary, przy maksymalnej temperaturze i maksymalnym wytwarzaniu pary, bez uszkodzenia tkaniny. |
| Oznaczenie: TDZ1101 | Oznaczenie: TDZ1750 | Oznaczenie: TDZ1550 |
| Kod: 00311715 | Kod: 00575960 | Kod: 00575494 |



Rozwiązywanie problemów

| Problem | Prawdopodobna przyczyna | Rozwiązanie |
|---|---|---|
| Żelazko się nie nagrzewa. | Została aktywowana funkcja “SensorSteam”. Żelazko jest w trybie czuwania. | Przytrzymać uchwyt, aby żelazko zaczęło się nagrzewać. |
| Podczas korzystania z funkcji “shot of steam”, ze stopy żelazka kapie woda. | Przycisk wyrzutu pary (6) został naciśnięty kilkakrotnie, bez odczekania 5 sekund między kolejnymi naciśnięciami. | Odczekać 5 sekund pomiędzy kolejnymi naciśnięciami przycisku wyrzutu pary. |
| Para nie wydobywa się na zewnątrz, gdy żelazko znajduje się w położeniu poziomym. | Wybrano tryb prasowania na sucho bez użycia pary. | Ustawić tryb wytwarzania pary na “eco” lub “max”. |
| Nadmiernie wydobywanie się wody lub pary z żelazka. | Przycisk “clean” (11) nie został prawidłowo “wyłączony”. | Zmienić pozycję żelazka oddalając je od obszaru prasowania. Naciśnąć kilkakrotnie przycisk “clean”. |
| Silnik nie działa. | Żelazko nie jest ustawione w położeniu poziomym. | Operować żelazkiem w położeniu poziomym. |
| Podczas podłączania żelazka po raz pierwszy, z urządzenia wydostaje się dym. | Przyczyną może być smar znajdujący się na niektórych podzespołach wewnętrznych. | Jest to normalne zjawisko, które zaniknie po kilku minutach. |
| Przez otwory w stopie żelazka (10) wydostają się osady. | Z komory parowej wydostają się drobinki kamienia. | Wykonać cykl czyszczenia (patrz w części “Funkcja Calc'n Clean”). |
| Urządzenie wydaje odgłos pompowania. | Woda jest pompowana do komory pary. | Jest to normalne zjawisko. |

Jeśli powyższe porady nie pomagają usunąć problemu, skontaktuj się z autoryzowanym serwisem technicznym.

Köszönjük, hogy a Bosch "Sensixx'x Di90" kompakt gőzfejlesztőt vásárolta.

Figyelmesen olvassa el a termék használati útmutatóját, és őrizze meg, mivel később még szüksége lehet rá.

A használati utasítás letölthető a Bosch helyi internetes oldaláról.

Általános biztonsági utasítások

- ❑ Ne hagyja felügyelet nélkül az áramforráshoz csatlakoztatott készüléket.
- ❑ Húzza ki a dugót a csatlakozóaljzataból, mielőtt vizet töltene a készülékbe, vagy mielőtt a használat végén kiöntené belőle a maradék vizet.
- ❑ A készüléket stabil felületen kell használni és tárolni.
- ❑ Az állvány használatakor ügyeljen, hogy az stabil felületen álljon.
- ❑ Ne használja a vasalót, ha előzőleg leejtette, sérülésre utaló nyomok láthatók rajta, vagy víz szivárog belőle. Vizsgáltassa meg hivatalos műszaki szervizközpontban, mielőtt ismét használná.
- ❑ A veszélyes helyzetek elkerülése érdekében a készüléken mindenfajta műveletet vagy javítást, mint például a hibás tápkábel cseréje, kizárólag a hivatalos műszaki szervizközpontok képesített munkatársai végezhetnek.
- ❑ 8 éven felüli gyermekek, továbbá testi, érzékszervi vagy szellemi fogyatékkal élők, illetve tapasztalat vagy ismeretek hiányában hozzá nem értő személyek használhatják a készüléket megfelelő felügyelet vagy a biztonságos használatra vonatkozó útmutatások mellett, amennyiben tisztában vannak a használattal járó veszélyekkel. Ügyeljen, hogy a gyermekek ne használják a készüléket játékszerként. A készülék tisztítását és karbantartását gyermekek kizárólag felügyelet mellett végezhetik.
- ❑ Ne tartsa az áramforráshoz csatlakoztatott vagy még meleg vasalót és annak tápkábelét 8 éven aluli gyermekek által elérhető helyen.
- ❑ A készüléket háztartási használatra tervezték, maximum 2000 m tengerszint feletti magassághoz.
- ❑  **VIGYÁZAT! Forró felület.**
A felület a használat során felforrósodhat.

Fontos figyelmeztetések

- A készülék hagyományos, otthoni környezetben történő háztartási használatra készült.
- A készüléket csak az előírt rendeltetésére használja, vagyis vasalóként. Minden másfajta alkalmazás helytelennek és ebből következően veszélyesnek tekinthető. A gyártó nem vállal felelősséget azokért a

- meghibásodásokért, amelyek a helytelen vagy nem megfelelő alkalmazásból erednek.
- Mielőtt a készüléket a hálózatra csatlakoztatná, ellenőrizze, hogy a tápfeszültség megegyezik-e a műszaki adatlapon feltüntetett feszültséggel.
- A készüléket földelések dugaszolóaljzatra kell csatlakoztatni. Ha hosszabbító kábelt alkalmaz, bizonyosodjon meg, hogy ez 16 A bipoláris földelések dugaszolóaljzattal.

- A nem megfelelő állapotú hálózat következtében kialakuló jelenségek – mint például a feszültség- vagy fényingadozás – elkerülésére ajánlott, hogy a vasalót maximum 0.21 Ω. Szükség esetén kérjen tájékoztatást a lakossági energiaszolgáltatótól az ellenállási értékekkel kapcsolatban.
- A különleges környezeti feltételek enyhé zavarát okozhatnak a működésben.
- A tartály megtöltésekor ne helyezze a készüléket vízcsap alá.
- Használat után mindig, illetve ha azt gyanítja, hogy a készülék meghibásodott, azonnal húzza ki a csatlakozódugót.
- Ne merítse a vasalót vízbe vagy más folyadékba.
- A készüléket ne tegye ki a környezeti tényezőknek (eső, nap, fagy stb.).

Hulladékkezelés

Termékeink csomagolása kiváló minőségű anyagokból készül. A csomagoláshoz környezetbarát anyagokat használunk, melyeket újrafelhasználásra el kell juttatni a helyi hulladékgyűjtő telepre. A többé nem használatos készülékek leadásáról érdeklődjön a helyi önkormányzatnál.



Ez a készülék az elektromos és elektronikus berendezések hulladékairól szóló, 2012. július 4-i 2012/19/EU európai parlamenti és tanácsi irányelv szerinti jelölésekkel rendelkezik.

Ez az irányelv állapítja meg a használt készülékek visszavételére és újrahasznosítására érvényes kereteket az EU területére vonatkozóan.

Hajtsa ki a kihajtható oldalakat



Bemutató

- | | |
|-----------------------------|---|
| 1. Motorindító gomb* | 9. Maximális vízszint jelzése |
| 2. „SensorSteam” jelzőfény | 10. Talp |
| 3. „SET” gomb | 11. „clean” gomb |
| 4. Gőzszint jelzőfényei | 12. Hőfok-kijelzés |
| 5. Permet gomb | 13. Hőfokszabályzó „TempOK” jelzőfényel |
| 6. Gőzlövet gomb | 14. „MotorSteam” jelzőfények |
| 7. Vízbetöltő nyílás fedele | 15. Sarok |
| 8. Permetezőfej | 16. Tápkábel |

A készülék használata



1. A víztartály feltöltése

A készülék szokványos csapvíz használatára lett kifejlesztve.

Fontos: Ne használjon adalékanyagokat! Egyéb hozzáadott folyadék (pl. parfüm, ecet, keményítő, szárítógépből vagy klímaberendezésből származó kondenzvíz, vegyszerek) károsítja a készüléket. A fenti termékek használatával okozott kár esetén a garancia érvényét veszti!

- 1 Húzza ki a vasaló csatlakozódugóját az aljzatból.
- 2 Nyissa ki a vízbetöltő nyílás fedelét (7).

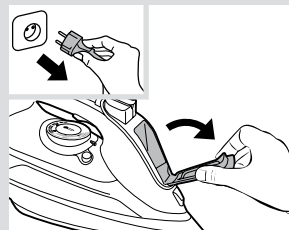

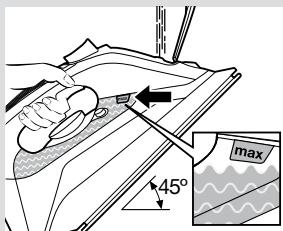

- 3 Töltse fel a tartályt. **A készülékbe töltött víz szintje soha ne haladja meg a jelzett maximális szintet (9)!**
- 4 Csukja be a vízbetöltő nyílás fedelét.

Tipp: A hosszabban tartó optimális gőzöléshez keverjen a csapvízhez 1:1 arányban desztillált vagy ioncserélt vizet. Ha lakóhelyén nagyon kemény a csapvíz, keverjen hozzá 1:2 arányban desztillált vagy ioncserélt vizet.



2. Felfűtés

Távolítson el minden címkét és védőfóliát a vasalótápról (10).

- 1 Dugja be a vasalót.
- 2 A „SensorSteam” funkció bekapcsol, és a jelzőfény (2) villog.
- 3 A készülék automatikusan „eco” gőzölési üzemmódra vált.
- 4 A „TempOK” jelzőfények (13) villognak, jelezve, hogy a vasaló felfűtési szakaszban van.
Ha a vasaló használatra kész, a jelzőfény folyamatosan világít.

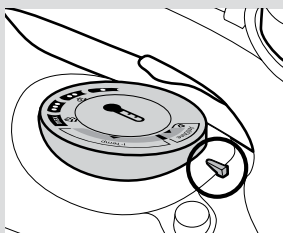
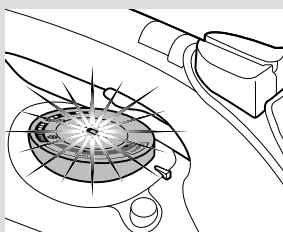
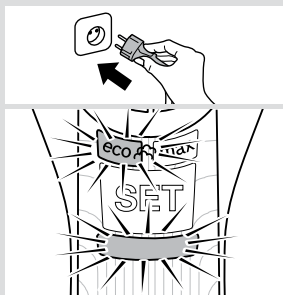

3. Hőmérséklet beállítása

A vasaló hőfokszabályzójával (13) állítsa be a vasaló hőfokjelzőjén a megfelelő hőfokot (12).

| Hőmérsékletszint | Alkalmas |
|------------------|---------------------|
| • | szintetikus anyagok |
| •• | selyem – gyapjú |
| ••• | pamut |
| max | vászon |

Tipp: A vasalást a legalacsonyabb vasalási hőmérsékletet igénylő szövetekkel kezdje. Ellenőrizze a ruhacímkén található ajánlott vasalási hőmérsékletet.



„i-Temp” technológia

Ez a technológia olyan hőmérsékletet és gőzölési szintet állít be, amely minden vasalható anyaghoz alkalmas (vasalási szimbólumok).

Az „i-Temp” technológia nem használható a nem vasalható anyagokhoz (X szimbólumok).

Kérjük, ellenőrizze a ruhacímkén feltüntetett információkat, vagy tegyen próbát az anyag egy nem látható részén.



„AntiShine” funkció *

Sötét és kényes anyagokhoz. Vasaláskor csökkenti a fényes foltok kialakulásának veszélyét.

Tipp: A ruhákat lehetőség szerint mosás után vasalja, amikor azok még nedvesek. Így a gőzt nem a vasaló termeli, hanem maguk a ruhák.



„Hygienic” funkció *

Minden anyagtípushoz használható, rendkívül hatékony vastag és finom anyagokon egyaránt. A hőmérséklet és a szakaszosan adagolt gőz egyedülálló együttesével fertőtlenítő hatás érhető el vegyszerek hozzáadása nélkül.

Tipp: A „Hygienic” funkció maximális hatékonysága érdekében ajánlott a gőzölés üzemmódot „max” helyzetbe állítani (lásd az 5. részt).



4. „SensorSteam” funkció

Ha az első felfűtés után a vasalót hosszabb ideig nem használják, a „SensorSteam” funkció kikapcsolja a készüléket – ezzel növeli a biztonságot, valamint energiát takarít meg.

- 1 Amint megfogja a fogantyút, a vasaló megkezdja a felfűtést. A „SensorSteam” jelzőfény (2) folyamatosan világít.
- 2 Ha elengedi a fogantyút, a „SensorSteam” funkció bekapcsol, és a vasaló felfűtése leáll. A „SensorSteam” jelzőfény (2) villog.



5. Gőzölési módok

A vasaló a beépített motor segítségével fejleszt gőzt.

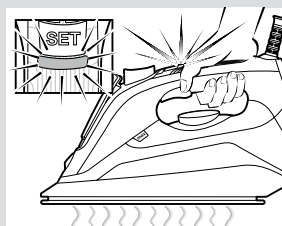
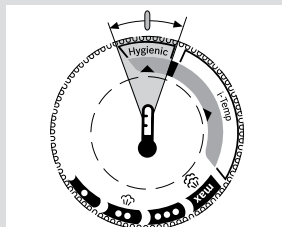
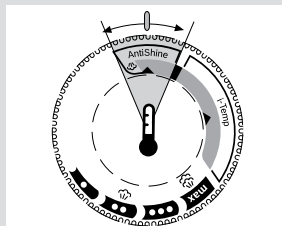
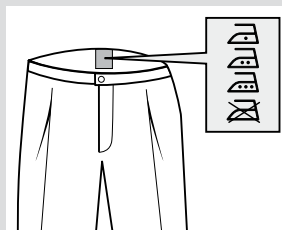



A motor működése közben a víztartály „MotorSteam” jelzőfényei (14) kigyulladnak. A vasaló egy érzékelő és egy elektronikus szabályozórendszer segítségével a használat módjához igazítja a gőz mennyiségét, így a vasalás és a készülék élettartama is a lehető legkedvezőbb lesz.

A gőzölés üzemmód kiválasztásához nyomja meg többször a „SET” gombot (3). A vasaló a következő ciklust követi:

| Nivel de vapor | Lámpara indicadora (4) |
|--------------------------------|------------------------|
| Közepes (folyamatos gőzölés) | „eco” (zöld szín) |
| Maximális (folyamatos gőzölés) | „max” (piros szín) |
| Vasalás gőz nélkül (szárazon) | kikapcsolt helyzet |

Manuális gőztermeléskor a vasaló csak szükség esetén termel gőzt. Válassza ki a gőzölés nélküli vasalást, majd nyomja meg a motorindító gombot (1*).

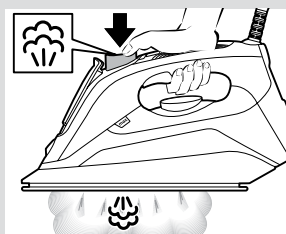

6. Gőzlövet funkció

A gőzlövet megkönnyíti a makacs gyűrődések eltávolítását és az élek vasalását.

- 1 Állítsa a hőfokszabályzót (13) minimum a „●●” pozícióba.
- 2 Nyomja meg a gőzlövet gombot (6) többször egymás után, legalább 5 másodperces szünetekkel.

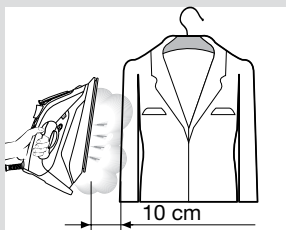

7. Függetlenes gőz

A függetlenes gőzzel eltávolíthatók a felakasztott ruhák, a függönyök stb. gyűrődései.

- 1 Állítsa a hőfokszabályzót (13) a „max” állásba.
- 2 Akassza a ruhát egy fogásra.
- 3 Tartsa a vasalót függőlegesen és 10 cm távolságra, majd nyomja meg a gőzlövet gombot (6) többször egymás után, legalább 5 másodperces szünetekkel.

Fontos: Ha a függetlenes vasalás közben villog a „SensorSteam” jelzőfény (2), az azt jelzi, hogy a fogantyút nem megfelelően fogják, és ezért a vasaló felfűtése kikapcsol. Tartsa megfelelően a fogantyút úgy, hogy a jelzőfény folyamatosan világítson.

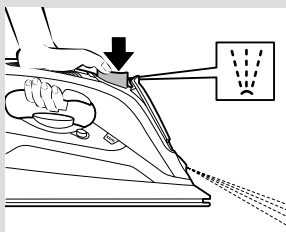

8. Permet

A vízpermet megkönnyíti a makacs gyűrődések eltávolítását.

- 1 Vasaláskor a vízpermet gomb (5) megnyomásával vizet permetezhet a szórófejből (8) az anyagra.

Tipp: Ne használja a vízpermet funkciót selyem vasalásakor.



9. Vasalás után

- 1 Húzza ki a vasaló csatlakozódugóját a csatlakozóaljzatból.
- 2 Ürítse ki a víztartályt.

- 3 Tegye félre a vasalót függőleges helyzetben, a sarkára állítva (15) és várja meg, amíg lehűl.
- 4 Lazán tekerje a tápkábelt (16) a vasalótalp köré. A vasalót függőleges helyzetben tárolja.

Tipp: A vasaló azonnali tárolásához használja a „StoreProtect” talpvédő kiegészítőt (lásd a „Kiegészítők” részt).

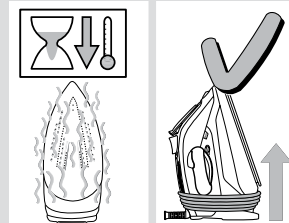
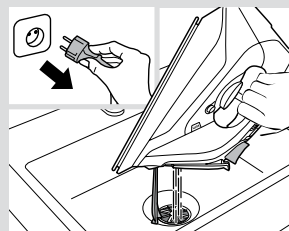

Tisztítás és karbantartás

! Figyelem! Égésveszély!

A készülék tisztításának vagy karbantartásának megkezdése előtt mindig húzza ki a tápcsatlakozót.

- 1 Ha a vasalótalp csak enyhén szennyezett, húzza ki a dugót, és hagyja kihűlni a vasalótalpat (10). Nedves ruhával törölje át a házat és a vasalótalpat.
- 2 A vasalótalp sima felületének megőrzése érdekében ügyeljen, hogy ne érjen fémtárgy a talphoz. Ne tisztítsa a vasalótalpat súrolószivaccsal vagy vegyszerrel.

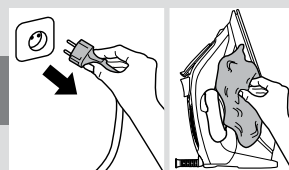

Vízkömentesítő rendszerek

A „self-clean”

A „self-clean” szűrő megakadályozza a motor elakadását.

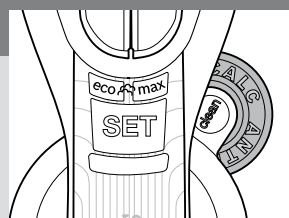

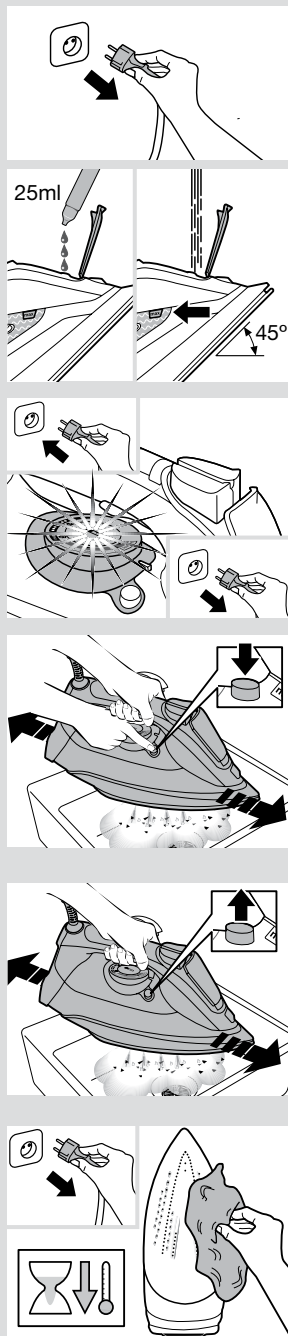

B „anti-calc”

Az „anti-calc” betét úgy lett kialakítva, hogy csökkentse a gőzölős vasalás során képződő vízkőlerakódást.

C „Calc'n Clean” funkció

A „Calc'n Clean” funkció segít eltávolítani a vízkőrészecskéket a gőzrekeszből.

Ha a lakóhelyén nagyon kemény a víz, használja ezt a funkciót nagyjából kéthetente.

1 Húzza ki a vasaló csatlakozódugóját a csatlakozóaljzatból.

Tip: Az alapos vízkőmentesítéshez a vízkőoldó folyadék használata ajánlott (lásd a „Kiegészítők” részt). Az eljárást 3 havonta ismételje meg.

Öntsön a víztartályba egy adag (25 ml) vízkőoldót.

2 Töltsön vizet a tartályba a maximális szintig.

3 Dugja be a vasalót és állítsa a hőmérsékletet a „max” állásba.

4 Ha a „TempOK” fények (13) folyamatosan világítanak, húzza ki a vasalót (nagyon fontos!).

5 Tartsa a vasalót a mosogató fölé.

6 Nyomja meg a „clean” gombot (11), és mindaddig rázza a vasalót előre-hátra úgy, hogy közben végig vízszintesen tartja, amíg a víz körülbelül egyharmada el nem párolog a tartályból. **A vasalóból forrásban lévő víz és gőz, valamint ezekkel együtt vízkő és egyéb lerakódások távoznak.**

7 Engedje el a „clean” (tisztítás) gombot, és óvatosan rázza a vasalót néhány másodpercig.

8 Ismételje meg a 6. és 7. lépést.

9 Óvatosan ellenőrizze, hogy kiürült-e a víztartály (nagyon fontos!).

10 Csatlakoztassa a vasalót, és fűtse fel ismét addig, amíg a maradék víz el nem párolog.

11 Húzza ki a vasalót, és hagyja lehűlni a talpat. Törölje meg a talpat egy nedves pamutronggyal.

Tartozékok

A tartozékok a vevőszolgáltatón vagy szaküzletben szerezhetők be.

| | | |
|--|---|--|
|  Vízkööldő folyadék |  “StoreProtect” |  “TextileProtect” |
| A gőzölős vasaló alapos vízkőmentesítéséhez. A csomag tartalma: 4 db 25 ml-es üveg | Forró talp esetén is lehetővé teszi a vasaló azonnali és biztonságos tárolását. | Lehetővé teszi a kényes anyagok gőzölős vasalását maximális hőmérsékleten és maximális gőzzel, az anyag károsodása nélkül. |
| Tartozék neve: TDZ1101 | Tartozék neve: TDZ1750 | Tartozék neve: TDZ1550 |
| Tartozék kódja: 00311715 | Tartozék kódja: 00575960 | Tartozék kódja: 00575494 |



Hibaelhárítás

| Probléma | Lehetséges ok | Megoldás |
|--|---|--|
| A vasaló nem forrósodik fel. | A „SensorSteam” funkció bekapcsolt. A vasaló készenléti állapotba kapcsolt. | A készülék bekapcsolásához fogja meg a vasaló fogantyúját. |
| A gőzölvet funkció használatakor víz csöpög a vasalótálpból. | Többször egymás után megnyomta a gőzölvet gombot (6), és közben nem tartott 5 másodperces szüneteket. | A gőzölvet gomb újabb megnyomása előtt mindig tartson 5 másodperces szünetet. |
| A készülék vízszintes helyzetében nem távozik gőz. | Gőz nélküli vasalást állított be. | Állítsa be az „eco” vagy „max” gőzölés üzemmódot. |
| Fokozott csöpögés vagy gőzkibocsátás. | Nem megfelelően kapcsolta le a „clean” gombot (11) . | Tartsa a vasalót a vasalási területtől eltérő irányba. Nyomja meg néhányszor a „clean” gombot. |
| Nem működik a motor. | A vasaló nem vízszintes helyzetben van. | Vízszintes helyzetben használja a vasalót. |
| A vasaló füstöl, amikor először bedugja a csatlakozódugót. | Ennek oka, hogy kenőanyag maradt néhány belső alkatrészben. | Ez normális jelenség, amely néhány perc múlva megszűnik. |
| Lerakódás távozik a vasalótalp (10) nyílásain keresztül. | Vízkeletcszemcsék távoznak a gőzrekeszből. | Indítson el egy tisztítási ciklust (lásd a „Calc’n Clean funkció” című részt). |
| A készülék szivattyúzó hangot ad ki. | A rendszer vizet szivattyúzó a gőzrekeszbe. | Ez normális jelenség. |

Ha a fenti megoldások nem szüntetik meg a hibát, forduljon a műszaki vevőszolgálathoz.

Дякуємо за придбання компактного парогенератора “Sensixx’x Di90” марки Bosch.

Уважно прочитайте інструкцію з експлуатації даного пристрою та збережіть її на майбутнє.

Цей посібник можна завантажити з веб-сторінки Bosch для Вашої країни.

Загальні правила техніки безпеки

- ❑ Ніколи не залишайте підключену до електромережі праску без нагляду.
- ❑ Відключіть пристрій від електромережі перед тим, як наповнити його водою або вилити залишки води після використання праски.
- ❑ Цей пристрій слід використовувати та ставити на стійку поверхню.
- ❑ Перед установленням на підставку переконайтеся, що підставка стоїть на стійкій поверхні.
- ❑ Не слід користуватися праскою, якщо вона падала, якщо на ній є видимі ознаки пошкоджень та якщо з неї сочиться вода. Перед повторним використанням праску потрібно перевірити в авторизованому сервіс-центрі.
- ❑ Щоб уникнути небезпечних ситуацій, будь-який ремонт пристрою, наприклад заміна пошкодженого шнура живлення, має здійснюватися тільки кваліфікованим персоналом авторизованого сервіс-центру.
- ❑ Цей пристрій може використовуватися дітьми від 8 років та особами з обмеженими фізичними, сенсорними чи ментальними здібностями або особами, що не мають достатнього досвіду чи знань, за умови попереднього отримання інструктажу з безпечної експлуатації пристрою та розуміння пов'язаної з його використанням небезпеки або за умови нагляду з боку відповідальної особи. Не дозволяйте дітям гратися з електропристроєм. Не допускається проведення процедур з очищення та догляду за пристроєм дітьми без нагляду дорослих.
- ❑ Слідкуйте, щоб праска та шнур знаходилися у недосяжному для дітей молодше 8 років місці, коли пристрій підключений до електромережі або охолоджується.
- ❑ Цей пристрій призначений тільки для побутового використання у місцевості, розташованій не вище 2000 м над рівнем моря.
- ❑  **УВАГА! Гаряча поверхня.** Під час використання поверхня може розігрітися.

Важливі зауваження

- Цей пристрій призначений винятково для стандартного побутового використання в домашніх умовах.
- Даний пристрій слід використовувати тільки за призначенням, тобто, для прасування. Використання з будь-якою іншою метою вважається недоречним і тому небезпечним. Виробник не несе відповідальності за будь-

які пошкодження, спричинені неправильним чи недоречним використанням.

- Перед тим, як підключити пристрій до електромережі, перевірте, щоб напруга струму відповідала напрузі, зазначеній на табличці з характеристиками.
- Даний пристрій слід підключати до заземленої розетки. У разі використання подовжувача, перевірте, що в ньому є двополюсна розетка на 16 А з заземленням.

- Щоб запобігти тимчасовому падінню напруги або блиманням освітлювальних пристроїв у разі виникнення несприятливих умов в електромережі, приєднуйте праску до електромережі з максимальним опором 0.21 Ω. У разі потреби користувач може звернутися до енергопостачальної компанії за інформацією про опір мережі у місці з'єднання.
- За певних погодних умов можливі короточасні перебої у роботі праски.
- Ніколи не тримайте пристрій під краном, щоб набрати в нього води.
- Якщо Вам здається, що пристрій пошкоджений, негайно відключіть його від електромережі. Так само відключайте його від мережі щоразу після використання.
- Не занурюйте праску у воду або іншу рідину.
- Не залишайте пристрій під дією несприятливих погодних умов (під дощем, на сонці, на морозі та ін.).

Рекомендації з утилізації

Наші товари постачаються у покращеній упаківці. Це означає, що для неї використовуються матеріали, що не викликають забруднення навколишнього середовища, які слід віддати до місцевої служби утилізації відходів як вторинну сировину. У місцевій раді Вашого міста Ви зможете отримати інформацію про те, як слід утилізувати старі електропристрої.



Цей пристрій маркований відповідно до вимог Європейської директиви 2012/19/ЄС щодо електричних та електронних пристроїв, які вийшли з експлуатації (відходів від електричних та електронних пристроїв - WEEE).

Ця директива встановлює норми повернення та утилізації використаних електропристроїв та діє на всій території ЄС.

Розгорніть складені сторінки



Опис пристрою

1. Кнопка активації двигуна*
2. Індикатор «SensorSteam»
3. Кнопка «SET»
4. Індикатори режиму подачі пари
5. Кнопка розпилювання води
6. Кнопка парового удару
7. Кришка отвору для води
8. Розпилювальна форсунка
9. Відмітка максимального рівня наповнення
10. Підшова
11. Кнопка «clean»
12. Показчик температури
13. Регулятор температури з індикатором TempOK
14. Індикатори «MotorSteam»
15. Задня частина
16. Шнур живлення

Використання пристрою



1. Наповнення резервуара для води

Пристрій розрахований на використання звичайної водопровідної води.

Важливо: Не використовуйте домішки! Додавання інших рідин, наприклад ароматизаторів, оцту, крохмалю, хімікатів та конденсату із сушильного барабана або систем кондиціонування повітря призведе до пошкодження пристрою. Гарантійне обслуговування не розповсюджується на пошкодження, спричинені використанням вищезазначених домішок!

- 1 Дістаньте штепсельну вилку праски з розетки.
- 2 Відкрийте кришку отвору для води (7).

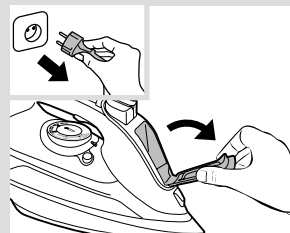

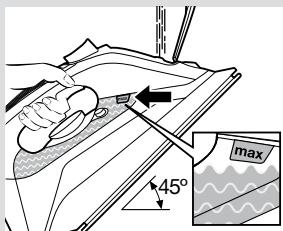

- 3 Наповніть резервуар для води. **Ніколи не наливайте воду вище за відмітку максимального рівня наповнення (9)!**
- 4 Закрийте кришку отвору для води.

Порада: Для забезпечення оптимальної роботи пристрою і подовження терміну служби функції подачі пари Ви можете змішувати водопровідну воду із дистильованою або демінералізованою водою у співвідношенні 1:1. Якщо у Вашому регіоні водопровідна вода дуже жорстка, змішуйте її з дистильованою або демінералізованою водою у співвідношенні 1:2.



2. Нагрівання

Зніміть з підшови (10) всі етикетки та захисну упаковку.

- 1 Підключіть штепсельну вилку праски до розетки.
- 2 Буде активована функція «SensorSteam», а індикатор (2) почне мигати.
- 3 Режим подачі пари «eco» буде вибраний автоматично.

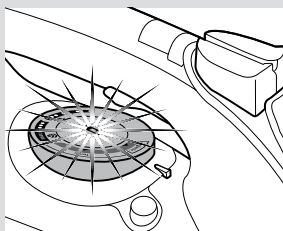
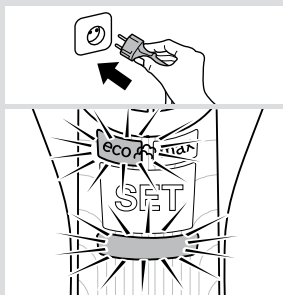

- 4 Індикатори «TempOK» (13) почнуть мигати, сигналізуючи про те, що праска нагрівається. Коли праска буде готова до використання, індикатор загориться постійним світлом.

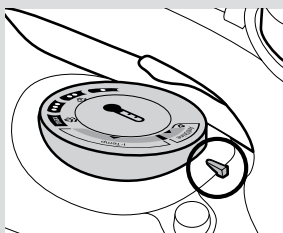

3. Регулювання температури

Установіть регулятор температури (13) на відповідну позначку покажчика температури (12) на прасці.

| Температурний режим | Тканини, які можна прасувати |
|---------------------|------------------------------|
| • | синтетика |
| •• | шелк и шерсть |
| ••• | хлопок |
| max | лен |

Порада: Починайте прасування з білизни, що потребує найнижчого температурного режиму. Рекомендовану температуру прасування можна подивитися на етикетках речей.



Технологія «i-Temp»

Ця технологія допомагає встановити оптимальну комбінацію налаштувань температури та подачі пари, що підходить для будь-якої тканини, яку можна прасувати (символи .

Технологія «i-Temp» не підходить для використання із тканинами, які не можна прасувати (символ .

Будь ласка, перегляньте рекомендації, наведені на ярликах одягу, або спочатку спробуйте прасувати ділянку одягу, непомітну під час носіння.

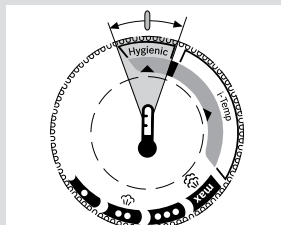
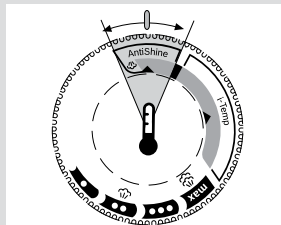
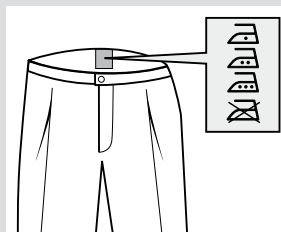

Програма «AntiShine» *

Підходить для темних і делікатних тканин. Скорочує ймовірність появи блискучих плям від прасування.

Порада: Спробуйте прасувати білизну, поки вона ще трохи волога після прання. Таким чином пара утворюватиметься всередині тканини, а не в прасці.



Програма «Hygienic» *

Вона підходить для використання з усіма видами тканини, демонструючи надзвичайну ефективність під час обробки виробів як з тонкої, так і з товстої тканини. Унікальне поєднання відповідної температури й інтервалу подачі пари забезпечує дезінфікуючий ефект без використання хімічних домішок.

Порада: Для забезпечення максимальної ефективності програми «Hygienic» рекомендується встановити регулятор режиму подачі пари на позначку «max» (додаткова інформація наведена в розділі 5).



4. Функція SensorSteam

Якщо залишити праску без нагляду, то після закінчення початкового процесу нагрівання функція «SensorSteam» вимкне її. Це підвищує безпеку пристрою та сприяє економії електроенергії.

- 1 Праска нагрівається, коли Ви беретеся за ручку. При цьому індикатор «SensorSteam» (2) горить постійним світлом.
- 2 Коли Ви відпускаєте ручку, активується функція «SensorSteam» та нагрівання праски припиняється. Після цього індикатор «SensorSteam» (2) починає мигати.

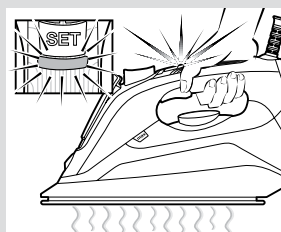

5. Режими подачі пари

Ця праска виробляє пару за допомогою вбудованого двигуна. Коли двигун працює, горять індикатори «MotorSteam» (14), що позначають використання резервуара для води. Праска оснащена датчиком і електронною системою, які дозволяють генерувати обсяг пари, що підходить для конкретного режиму використання; це сприяє оптимізації процесу прасування й збільшенню терміну служби пристрою.

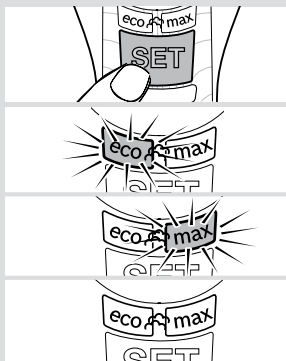

Ви можете послідовно перемикаєти режими подачі пари, натискаючи на кнопку «SET» (3). Перемикання між режимами відбувається у такій послідовності:

| Режим подачі пари | Індикатор (4) |
|--|------------------------|
| Середній (безперервна подача пари) | «eco» (зелений колір) |
| Максимальний (безперервна подача пари) | «max» (червоний колір) |
| Прасування без пари (сухе прасування) | Не світиться |

Ви можете контролювати генерування пари вручну, щоб пара подавалася лише у потрібний час протягом прасування. Виберіть режим сухого прасування та натисніть кнопку активації двигуна (1*).



6. Функція парового удару

Функція парового удару може використовуватися для усунення стійких складок або для фіксації стрілок та плісе.

- 1 Установіть регулятор температури (13) на позначку «●●» або вище.
- 2 Декілька разів натискайте кнопку парового удару (6) з інтервалом не менше 5 секунд.

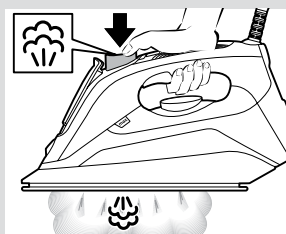

7. Подача пари у вертикальному положенні праски

Цю функцію можна використовувати для видалення складок на підвішеному одязі, шторах тощо.

- 1 Установіть регулятор температури (13) режим «max».
- 2 Повісьте предмет одягу на вішалку.
- 3 Утримуючи праску вертикально на відстані 10 см від предмета одягу, натискайте кнопку парового удару (6) з інтервалом не менше 5 секунд.

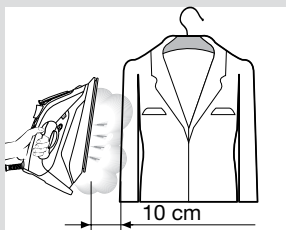

Важливо: Якщо під час використання праски у вертикальному положенні мигає індикатор «SensorSteam» (2), це означає, що Ви утримуєте ручку неналежним чином; у цьому випадку праска буде втрачати температуру. Візьміться за ручку належним чином, щоб індикатор світився постійним світлом.



8. Функція розпилювання води

Функція розпилювання води може використовуватися для усунення стійких складок.

- 1 Під час прасування натисніть кнопку розпилювання води (5) – і вода з розпилювальної форсунки (8) бризне на одяг.

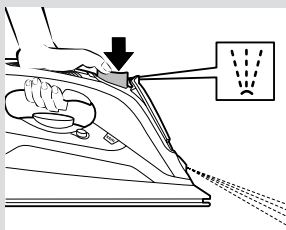

Порада: Не використовуйте функцію розпилювання води під час прасування шовку.



9. Після прасування

- 1 Дістаньте штепсельну вилку праски з розетки.
- 2 Спорожніть резервуар для води.
- 3 Щоб праска охолонула, поставте її у вертикальне положення на задню частину (15) .
- 4 Щільно намотайте шнур живлення (16) на задню частину праски. Зберігайте праску у вертикальному положенні.

Порада: Якщо необхідно поставити праску на зберігання одразу після прасування, Ви можете скористатися насадкою «StoreProtect» (додаткова інформація наведена у розділі «Приладдя»).

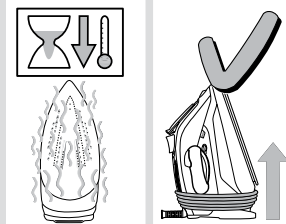
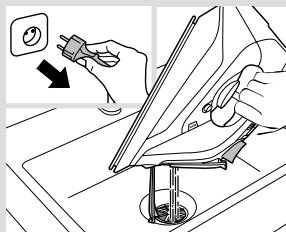

Очищення та догляд

⚠ Увага! Існує небезпека опіків!
Перед будь-якими заходами з очищення та догляду за пристроєм завжди діставайте його штепсельну вилку з розетки.

- 1 Якщо праска злегка забруднилася, витягніть штепсельну вилку із розетки і дайте підшві (10) охолонути. Протирайте корпус і підшову тільки вологою тканиною.
- 2 Щоб зберегти гладкість підшови, уникайте її різкого контакту з металевими предметами. У жодному разі не використовуйте для очищення підшови жорсткі губки для миття посуду та хімічні речовини.

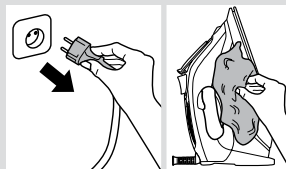

УКРАЇНСЬКА



Системи видалення накипу

A «self-clean»

Фільтр «self-clean» не допускає засмічення двигуна.

B «anti-calc»

Картридж «anti-calc» призначений для зменшення утворення накипу під час прасування з паром.

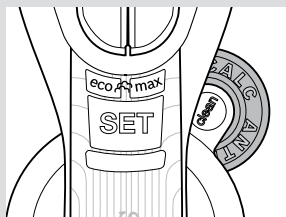

С Функція «Calc'n Clean»

Функція «Calc'n Clean» допомагає видалити частки накипу із парової камери.

Якщо вода у Вашому регіоні дуже жорстка, використовуйте цю функцію приблизно раз на два тижні.

1 Дістаньте штепсельну вилку праски з розетки.

Порада: Щоб ретельно видалити накип, рекомендується використовувати рідину для видалення накипу (додаткова інформація наведена у розділі «Приладдя»). Цю процедуру слід виконувати кожні 3 місяці.

Вилийте у резервуар для води вміст одного флакона з рідиною для видалення накипу (25 мл).

2 Залийте у резервуар воду до відмітки максимального рівня наповнення.

3 Підключіть штепсельну вилку праски до розетки та установіть температурний режим "max".

4 Коли індикатори «TempOK» (13) загоряться постійним світлом, **відключіть праску від електромережі (це дуже важливо!).**

5 Утримуйте праску над раковиною.

6 Натисніть кнопку «clean» (11) та потрясіть праску вперед та назад у горизонтальній площині, доки не випарується приблизно одна третина вмісту резервуара для води.

Із підшови поллється гаряча вода та почне виходити пара, видалюючи частки накипу та відкладень, що накопичились усередині.

7 Відпустіть кнопку «clean» та обережно потрясіть праску протягом декількох секунд.

8 Повторіть кроки 6 та 7.

9 Переконайтеся, що у резервуарі для води не залишилась рідина **(це дуже важливо!).**

10 Підключіть праску до електромережі та знову нагрійте її, доки залишки води не випаряться.

11 Відключіть праску від електромережі та дайте підшові охолонути. Очистіть підшову за допомогою вологої бавовняної ганчірки (не використовуйте інші матеріали).

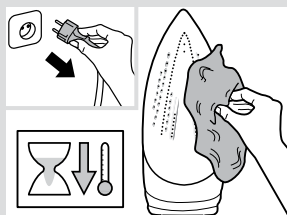
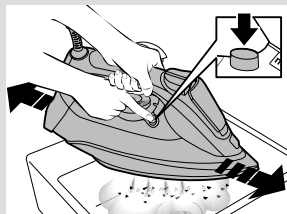
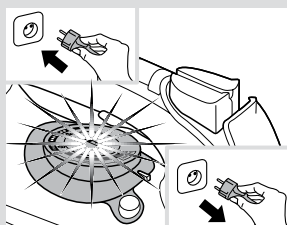
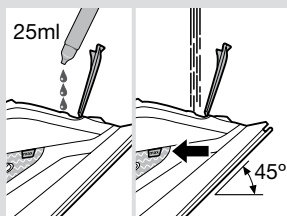
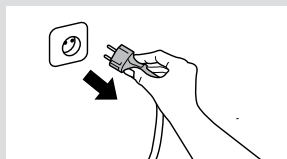

Приладдя

Приладдя можна придбати у сервісному центрі або у спеціалізованих магазинах.

| | | |
|---|---|--|
|  Рідина для видалення накипу |  “StoreProtect” |  “TextileProtect” |
| Використовується для ретельного видалення накипу з парових прасок. Вміст: 4 флакони x 25 мл | Дозволяє безпечно зберігати праску навіть у тому випадку, якщо підшова ще не охолонула. | Використовується для безпечного прасування делікатних тканин при максимальній температурі в режимі максимальної подачі пари. |
| Найменування приладдя: TDZ1101 | Найменування приладдя: TDZ1750 | Найменування приладдя: TDZ1550 |
| Артикул приладдя: 00311715 | Артикул приладдя: 00575960 | Артикул приладдя: 00575494 |



Усунення несправностей

| Проблема | Можлива причина | Рішення |
|--|---|---|
| Праска не нагрівається. | Активована функція «SensorSteam». Праска перейшла до режиму очікування. | Щоб увімкнути праску знову, візьміться за її ручку. |
| Під час використання функції «shot of steam» із підшови праски капає вода. | Активована функція «SensorSteam». Праска перейшла до режиму очікування. | Зачекайте 5 секунд між натисканнями на кнопку парового удару. |
| Пара не виходить із праски, яка знаходиться у горизонтальному положенні. | Ви вибрали режим сухого прасування. | Установіть регулятор пари на позначку «есо» або «max». |
| Надмірний вихід пари чи крапання води. | Кнопка «clean» (11) не була закрита належним чином. | Відведіть праску від зони прасування. Декілька разів натисніть кнопку «clean». |
| Двигун не працює. | Праска не знаходиться у горизонтальному положенні. | Використовуйте праску у горизонтальному положенні. |
| Під час першого включення до мережі із праски виходить дим. | Це може бути спричинено змащенням деяких внутрішніх деталей. | Це нормальне явище, через декілька хвилин воно припиниться. |
| Із отворів у підшові виходить накип (10). | Із парової камери виходять частки накипу. | Виконайте цикл очищення (додаткова інформація наведена у розділі «Функція “Calc'n Clean”»). |
| Усередині пристрою чути звук помпи. | Вода перекачується до парової камери. | Це нормальне явище. |

Якщо жодна з наведених вище дій не усуває проблему, будь ласка, зверніться до авторизованого сервісного центру.

Благодарим Вас за приобретение компактного парогенератора “Sensixx’x Di90” от компании Bosch.

Внимательно прочитайте руководство по эксплуатации и сохраните его на будущее. Откройте первую страницу буклета, что поможет Вам понять, как работает прибор.

Данное руководство можно скачать с веб-страницы Bosch для Вашей страны.

Общие инструкции по безопасности

- ❑ Не оставляйте утюг без присмотра, пока он включен в сеть.
- ❑ Перед тем, как наполнить прибор водой или вылить остатки воды после его использования, вытащите штепсельную вилку из розетки.
- ❑ Прибор должен использоваться помещаться на устойчивой поверхности.
- ❑ При помещении прибора на его подставку убедитесь, что поверхность, на которой находится подставка, устойчива.
- ❑ Не пользуйтесь утюгом, если он упал, если на нем видны явные следы повреждения или если он пропускает воду. Перед возобновлением использования прибора его необходимо будет проверить в авторизованном центре технического обслуживания.
- ❑ Шнур питания этого прибора не должен заменяться пользователем. Если шнур питания поврежден или нуждается в замене, это должно делаться только в авторизованном центре технического обслуживания.
- ❑ Данный прибор может использоваться детьми старше 8 лет и лицами с ограниченными физическими, сенсорными и умственными способностями либо лицами, не имеющими соответствующего опыта и знаний, при условии получения ими предварительного инструктажа о безопасной эксплуатации прибора и понимания связанной с его использованием опасности или под присмотром ответственных лиц. Не разрешайте детям играть с электроприбором. Не допускается проведение очистки и операций по уходу за прибором детьми без присмотра взрослых.
- ❑ Утюг и шнур должны находиться в местах, недоступных для детей младше 8 лет, когда прибор включен в розетку или остывает после использования.
- ❑ Данный прибор предназначен исключительно для бытового использования на высоте до 2000 м над уровнем моря.
- ❑  **ОСТОРОЖНО. Горячая поверхность.** В процессе использования поверхность может нагреваться.

Важные указания

- Данный прибор предназначен исключительно для стандартного бытового использования в домашних условиях.
- Этот прибор должен использоваться только в целях, в которых он был разработан, иными словами, только как утюг. Любая другая форма использования прибора будет считаться неправильной и, следовательно, опасной. Производитель не будет нести ответственность за любой

ущерб, вызванный неправильным или ненадлежащим использованием прибора.

- Перед включением прибора в сеть убедитесь, что напряжение в сети соответствует значению, указанному на табличке с техническими характеристиками прибора.
- Этот прибор должен включаться в заземленную розетку. При использовании удлинителя убедитесь, что он снабжен биполярной розеткой 16 А с заземлением.
- Прибор никогда не должен помещаться под водопроводный кран для его наполнения водой.

- Во избежание временного падения напряжения или мерцания осветительных приборов при неблагоприятных условиях работы сети, рекомендуется подключать утюг к электросети с максимальным сопротивлением 0,21 Ω. При необходимости пользователь может получить информацию о сопротивлении в точке соединения, обратившись в энергоснабжающую компанию.
- При определенных погодных условиях возможны незначительные перебои в работе данного прибора.
- Прибор никогда не должен помещаться под водопроводный кран для его наполнения водой.
- При подозрении на неисправность сразу отключите прибор от сети. Также всегда отключайте его от сети после каждого использования.
- Не погружайте утюг в воду или другую жидкость.
- Не оставляйте прибор под воздействием погодных условий (дождя, солнечных лучей, мороза и т. д.).

Утилизация отходов

Упаковка наших товаров оптимально продумана. Она в основном состоит из материалов, подлежащих повторной переработке, которые можно сдать в местную службу сбора отходов. Информацию о том, как поступить с отработавшим электроприбором, Вы можете получить в местных органах администрации.



Данный прибор маркирован в соответствии с Директивой 2012/19/ЕС об отработавших электрических и электронных приборах (об отходах электрического и электронного оборудования — WEEE). В ней определены основные правила сбора и утилизации отработавших электрических и электронных приборов на всей территории ЕС.

Разверните сложенные

страницы



Описание

1. Кнопка активации двигателя*
2. Световой индикатор «SensorSteam»
3. Кнопка «SET»
4. Световые индикаторы режима подачи пара
5. Кнопка распыления воды
6. Кнопка «shot of steam»
7. Крышка отверстия для воды
8. Распылительная форсунка
9. Отметка максимального уровня наполнения
10. Подошва утюга
11. Кнопка «clean»
12. Указатель температуры
13. Терморегулятор с индикатором TempOK
14. Световой индикатор «MotorSteam»
15. Задняя часть утюга
16. Шнур питания

Пользование утюгом



1. Наполнение емкости для воды

Данный прибор предназначен для использования с обычной водопроводной водой.

Важно! Не используйте добавки! Добавление других жидкостей, например отдушек, уксуса, крахмала, водяного конденсата из сушильных барабанов или систем кондиционирования воздуха, а также прочих химикатов, приведет к повреждению прибора. Любое повреждение, вызванное использованием указанных выше средств, приводит к прекращению действия гарантии!

- 1 Извлеките штепсельную вилку утюга из розетки.
- 2 Откройте крышку отверстия для воды (7).

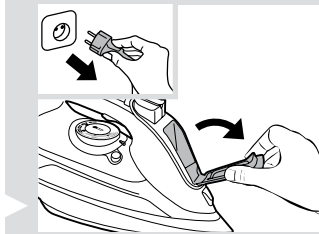

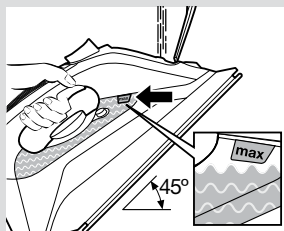

3 Наполните емкость для воды. **Никогда не наливайте воду выше отметки максимального уровня наполнения (9)!**

4 Закройте крышку отверстия для воды.

Совет: Чтобы обеспечить длительную и эффективную работу системы подачи пара, Вы можете смешивать водопроводную воду с дистиллированной или деминерализованной водой в соотношении 1:1. Если водопроводная вода в Вашем регионе очень жесткая, смешивайте ее с дистиллированной или деминерализованной водой в соотношении 1:2.



2. Нагревание

Снимите с подошвы утюга (10) этикетки и защитную упаковку.

1 Подключите штепсельную вилку утюга к розетке.

2 Будет активирована функция «SensorSteam», а световой индикатор (2) начнет мигать.

3 Режим подачи пара «eco» выбран автоматически.

4 Световой индикатор «TempOK» (13) начнет мигать, сигнализируя о том, что утюг нагревается. Когда утюг будет готов к использованию, световой индикатор загорится постоянным светом.



3. Регулирование температуры

Установите терморегулятор (13) на соответствующую отметку указателя температуры (12) на утюге.

| Температурный режим | Ткани, которые можно гладить |
|---------------------|------------------------------|
| • | синтетика |
| •• | шелк и шерсть |
| ••• | хлопок |
| max | лен |

Совет: Начинайте глажение с белья, которое требует минимального температурного режима глажения. Рекомендуемая температура глажения приведена на ярлычке изделия.



Технология «i-Temp»

С помощью данной технологии Вы можете установить оптимальную комбинацию настроек температуры и подачи пара, подходящую для всех типов тканей, которые можно гладить (символы).

Технология «i-Temp» не подходит для тканей, которые нельзя гладить (символ).

Обратитесь к рекомендациям, приведенным на ярлыке одежды, или попробуйте прогладить невидимый при носке участок одежды.



Программа «AntiShine» *

Подходит для темных и деликатных тканей. Сокращает вероятность появления блестящих следов от глажения.

Совет: Старайтесь гладить изделия, пока они еще слегка влажные после стирки. При этом пар будет образовываться в самой ткани, а не в утюге.



Программа «Hygienic» *

Она подходит для использования со всеми видами ткани и демонстрирует необыкновенную эффективность при обработке изделий как из тонкой, так и из толстой ткани. Уникальное сочетание соответствующей температуры и интервала подачи пара обеспечивает дезинфицирующий эффект без использования химических добавок.

Совет: Для обеспечения максимальной эффективности программы «Hygienic» рекомендуется установить регулятор режима подачи пара на отметку «max» (дополнительная информация приведена в разделе 5).



4. Функция «SensorSteam»

После первоначального нагрева утюга функция «SensorSteam» отключает утюг, когда он долгое время не используется, что повышает безопасность данного прибора и способствует экономии электроэнергии.

- 1 Утюг нагревается, пока Вы держитесь за ручку. Световой индикатор «SensorSteam» (2) будет гореть постоянным светом.
- 2 Когда Вы отпускаете ручку, активируется функция «SensorSteam» и нагревание утюга прекращается. Световой индикатор «SensorSteam» (2) начнет мигать.



5. Режимы подачи пара

Данный утюг производит пар с помощью встроенного двигателя. Когда двигатель работает, горят световые индикаторы «MotorSteam» (14), обозначающие использование емкости для воды. Утюг оснащен датчиком и электронной системой, которые позволяют генерировать объем пара, подходящий для конкретного режима использования, что способствует оптимизации процесса глажения и увеличению срока службы прибора.

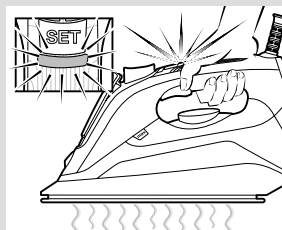
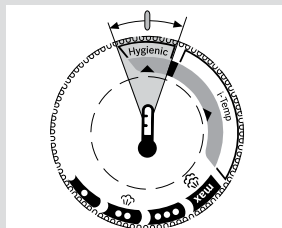
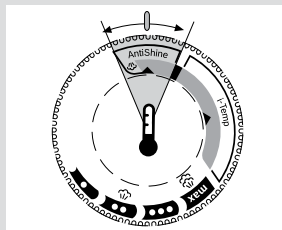
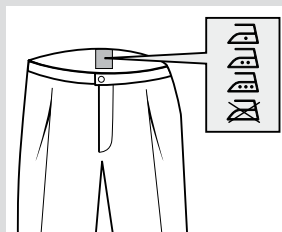

* В зависимости от модели

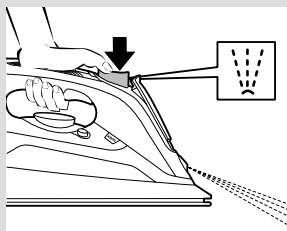
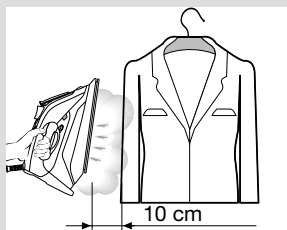
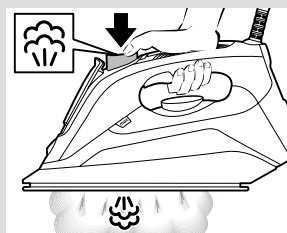
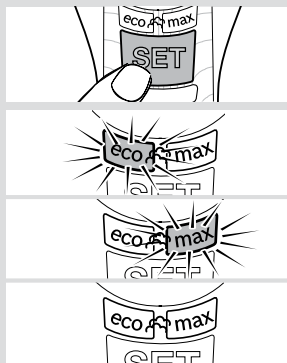

Вы можете последовательно переключать режимы подачи пара, нажимая на кнопку «SET» (3). Переключение между режимами происходит в следующей последовательности:

| Режим подачи пара | Световой индикатор (4) |
|--|------------------------|
| Средний (непрерывная подача пара) | «eco» (зеленый цвет) |
| Максимальный (непрерывная подача пара) | «max» (красный цвет) |
| Глажение без пара (сухое глажение) | Не светится |

Вы можете контролировать генерирование пара вручную, чтобы во время глажения пар подавался только в нужный момент. Выберите режим сухого глажения и нажмите кнопку активации двигателя (1*).



6. Функция «Паровой удар»

Функция «Паровой удар» может использоваться для устранения неподдающихся разглаживанию складок и заглаживания стрелок и плиссе.

- 1 Установите терморегулятор (13), как минимум, на отметку «●●».
- 2 Несколько раз нажмите кнопку «Паровой удар» (6) с интервалом не менее 5 секунд.



7. Подача пара в вертикальном положении утюга

Функцию подачи пара в вертикальном положении утюга можно использовать для удаления складок с висящей одежды, штор и т. д.

- 1 Установите терморегулятор (13) на отметку «max».
- 2 Повесьте предмет одежды на вешалку.
- 3 Держите утюг в вертикальном положении на расстоянии 10 см от ткани, многократно нажимая кнопку «Паровой удар» (6) с перерывами не менее 5 секунд.

Важно! Если при использовании утюга в вертикальном положении мигает световой индикатор «SensorSteam» (2), это означает, что Вы удерживаете ручку ненадлежащим образом; в этом случае утюг будет остывать.



8. Распыление воды

Функция распыления воды может использоваться для устранения неподдающихся разглаживанию складок.

- 1 Во время глажения нажмите кнопку распыления воды (5) – и вода из распылительной форсунки (8) попадет на одежду.

Совет: Не используйте функцию распыления воды на шелковой ткани.



9. После глажения

- 1 Извлеките штепсельную вилку утюга из розетки.
- 2 Слейте воду из емкости для воды.
- 3 Чтобы утюг остыл, установите его в вертикальное положение на заднюю часть (15).
- 4 Неплотно намотайте шнур питания (16) на заднюю часть утюга. Храните утюг в вертикальном положении.

Совет: Если необходимо поставить утюг на хранение сразу после глажения, Вы можете воспользоваться принадлежностью «StoreProtect» (дополнительная информация приведена в разделе «Принадлежности»).

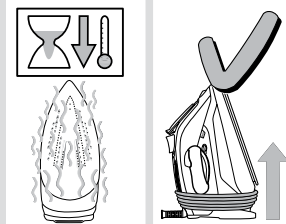
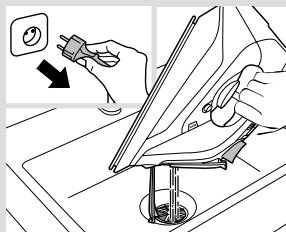

Очистка и уход

⚠ Внимание! Существует опасность ожогов!

Перед проведением любых работ по очистке или техническому обслуживанию всегда извлекайте штепсельную вилку прибора из розетки.

- 1 Если утюг слегка загрязнился, извлеките штепсельную вилку из розетки и дайте подошве утюга (10) остыть. Протрите корпус и подошву утюга влажной хлопчатобумажной тканью.
- 2 Для сохранения гладкости подошвы утюга следует избегать ее резкого контакта с металлическими предметами. Ни в коем случае не используйте для очистки подошвы утюга жесткие губки для мытья посуды и химические вещества.

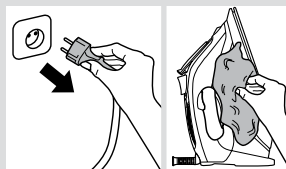

Системы удаления накипи

A «self-clean»

Фильтр «self-clean» предотвращает засорение двигателя.

B «anti-calc»

Картридж «anti-calc» предназначен для снижения образования накипи при глажении с паром.

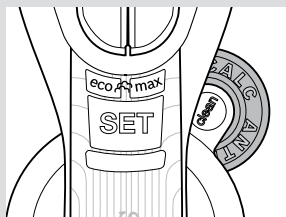

С Функция «Calc'n Clean»

Функция «Calc'n Clean» помогает удалить мелкие частицы накипи из камеры парообразования.

Если вода в Вашем регионе очень жесткая, Вы можете использовать эту функцию приблизительно один раз в две недели, не дожидаясь.

- 1 Отключите утюг от электросети и наполните емкость для воды.

Совет: Для качественного удаления накипи рекомендуется использовать жидкость для удаления накипи (дополнительная информация приведена в разделе «Принадлежности»). Данную процедуру необходимо выполнять каждые 3 месяца. Вылейте в емкость для воды содержимое одного флакона с жидкостью для удаления накипи (25 мл).

- 2 Залейте в емкость воду до отметки максимального уровня наполнения.

- 3 Подключите утюг к электросети и установите регулятор температуры в положение «max».

- 4 Когда световой индикатор «TempOK» (13) загорится постоянным светом, **отключите утюг от электросети (это очень важно!)**.

- 5 Держите утюг над раковиной.

- 6 Нажмите на кнопку clean (11) и, удерживая ее, встряхивайте утюг, перемещая его в горизонтальной плоскости вперед и назад, пока не испарится около трети объема воды из емкости. **Из подошвы полетят комочки и начнет выходить пар, удаляя имеющиеся частицы накипи и отложений.**

- 7 Отпустите кнопку «clean» и осторожно потрясите утюг в течение нескольких секунд.

- 8 Трижды повторите действия, описанные в пунктах 6 и 7.

- 9 Убедитесь в том, что емкость для воды пуста (**очень важно!**).

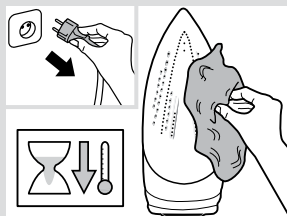
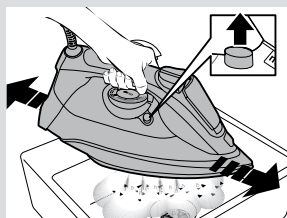
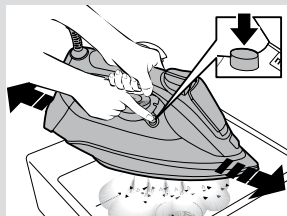
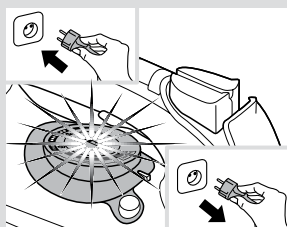
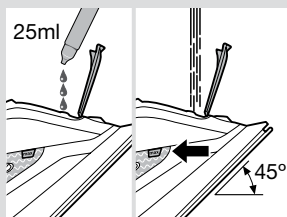
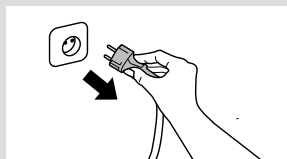

- 10 Включите утюг в сеть и снова нагрейте его до полного испарения оставшейся воды. Убедитесь, что емкость для воды пуста, – для этого нажмите кнопку «clean» еще несколько раз.

- 11 Отключите утюг от электросети и дайте подошве остыть. Протрите подошву влажной хлопчатобумажной тканью (не используйте другие материалы).



Принадлежности

Дополнительные принадлежности можно приобрести в сервисном центре или в специализированных магазинах.

| | | | | | |
|---|-------------------------------------|---|-----------------------|---|-------------------------|
|  | Жидкость для удаления накипи |  | “StoreProtect” |  | “TextileProtect” |
| Используется для удаления накипи из паровых утюгов. Содержимое: 4 флакона x 25 мл | | Позволяет безопасно хранить утюг, даже если подошва утюга еще не остыла. | | Используется для безопасного глажения деликатных тканей при максимальной температуре в режиме максимальной подачи пара. | |
| Наименование: TDZ1101 | | Наименование: TDZ1750 | | Наименование: TDZ1550 | |
| Код: 00311715 | | Код: 00575960 | | Код: 00575494 | |



Устранение неполадок

| Проблема | Возможная причина | Способ устранения |
|---|---|--|
| Утюг не нагревается. | Активирована функция «SensorSteam». Утюг переключился в режим ожидания. | Чтобы снова включить утюг, возьмитесь за его ручку. |
| При использовании функции «shot of steam» из подошвы утюга капает вода. | Вы нажимали кнопку «shot of steam» (6) чаще, чем один раз в 5 секунд. | Подождите 5 секунд, прежде чем еще раз нажимать кнопку «shot of steam». |
| Пар не выходит, когда утюг находится в горизонтальном положении. | Вы выбрали режим сухого глажения. | Установите регулятор режима подачи пара на отметку «есо» или «max». |
| Чрезмерное просачивание воды или парообразование. | Кнопка «clean» (11) не была закрыта надлежащим образом. | Отведите утюг от зоны глажения. Несколько раз нажмите кнопку «clean». |
| Двигатель не работает. | Утюг находится не в горизонтальном положении. | Используйте утюг в горизонтальном положении. |
| При первом включении из утюга выходит дым. | Это может быть вызвано смазкой некоторых внутренних деталей. | Это нормальное явление, через несколько минут оно прекратится. |
| Из отверстий в подошве утюга (10) выходят частицы отложений. | В камере парообразования скопилась накипь. | Выполните цикл очистки (дополнительная информация приведена в разделе «Функция “Calc’n Clean”»). |
| Из утюга доносится звук работы насоса. | Вода накачивается в камеру парообразования. | Это нормально. |

Если это не помогает, обращайтесь в авторизованный центр технического обслуживания.

Vă mulțumim pentru achiziționarea generatorului compact de abur "Sensixx'x D190" de la Bosch.

Citiți cu atenție instrucțiunile de utilizare a aparatului și păstrați-le pentru referință ulterioară.

Puteți descărca acest manual de pe pagina locală a companiei Bosch.

Instrucțiuni generale de siguranță

- ❑ Fierul de călcat nu trebuie lăsat nesupravegheat în timp ce este conectat la priza rețelei de alimentare.
- ❑ Scoateți ștecherul din priză înainte să umpleți cu apă aparatul sau înainte să scurgeți apa rămasă după utilizare.
- ❑ Aparatul trebuie utilizat și așezat pe o suprafață stabilă.
- ❑ Când aparatul este amplasat pe suport, asigurați-vă că suprafața pe care este așezat este stabilă.
- ❑ Fierul de călcat nu trebuie să fie utilizat dacă a fost scăpat, dacă există semne vizibile de deteriorare sau dacă din acesta se scurge apă. Aparatul trebuie verificat la un centru de asistență tehnică autorizat înainte de a putea fi utilizat din nou.
- ❑ Pentru evitarea situațiilor periculoase, orice intervenție sau reparație pe care aparatul este posibil să o necesite, de ex. înlocuirea unui cablu de alimentare deteriorat, trebuie efectuată exclusiv de personalul calificat din cadrul unui centru de asistență tehnică autorizat.
- ❑ Acest aparat poate fi utilizat de către copii cu vârste de peste 8 ani și de către persoane cu capacități fizice, senzoriale sau mentale reduse sau cu lipsă de experiență și cunoștințe, dacă sunt supravegheați sau instruiți cu privire la utilizarea în siguranță a aparatului și dacă înțeleg pericolele pe care le implică. Nu lăsați copiii să se joace cu aparatul. Curățarea și întreținerea nu trebuie efectuate de către copii fără a fi supravegheați.
- ❑ Nu lăsați copiii mai mici de 8 ani în apropierea fierului de călcat și a cablului de alimentare când este în funcțiune sau se răcește.
- ❑ Acest aparat este destinat exclusiv utilizării casnice până la 2000 m deasupra nivelului mării.
- ❑  **ATENȚIE. Suprafață fierbinte.** Suprafața poate deveni fierbinte în timpul utilizării.

Note importante

- Acest aparat este destinat exclusiv utilizării casnice într-un mediu domestic.
- Acest aparat trebuie utilizat numai în scopurile pentru care a fost proiectat, și anume ca fier de călcat. Orice altă utilizare este considerată neadecvată și, ca urmare, periculoasă. Producătorul nu este responsabil

pentru nici o deteriorare rezultată în urma unei utilizări greșite sau neadecvate.

- Înainte de a conecta aparatul la priză, verificați ca tensiunea rețelei să corespundă cu cea specificată pe plăcuța cu caracteristici a aparatului.
- Acest aparat trebuie conectat la o priză cu împământare. Dacă utilizați un cablu prelungitor, asigurați-vă că are priză bipolară de 16 A, cu împământare.

- Pentru a evita ca în circumstanțe nefavorabile ale rețelei să se producă fenomene precum căderi temporare de tensiune sau fluctuații de curent, se recomandă ca fierul de călcat să fie conectat la un sistem de alimentare cu energie de impedanță maximă 0.21 Ω. Dacă este necesar, utilizatorul poate întreba compania furnizoare de energie electrică despre impedanța sistemului.
- În condiții speciale de mediu, poate apărea o ușoară instabilitate.
- Acest aparat nu trebuie ținut niciodată sub robinet pentru a fi umplut cu apă.
- Scoateți aparatul electrocasnic din priza rețelei de alimentare dacă bănuiți existența unui defect și întotdeauna după fiecare utilizare.
- Nu introduceți fierul de călcat în apă sau în orice alt lichid.
- Nu expuneți aparatul condițiilor atmosferice (ploaie, soare, îngheț etc.).

Indicații pentru renunțarea la un aparat folosit

Înainte să aruncați un aparat uzat, trebuie să-l dezafectați complet și să vă debarați de el în conformitate cu dispozițiile legale în vigoare. Detalii referitoare la acestea puteți obține de la distribuitorul dumneavoastră, primărie sau consiliul local.



Acest aparat este marcat în conformitate cu Directiva Europeană 2012/19/UE privind aparatele electrice și electronice uzate (deșuri de echipamente electrice și electronice – DEEE). Directiva determină cadrul pentru returnarea și reciclarea aparatelor uzate, aplicabil în UE.

Deschideți clapetele rabatabile



Descriere

1. Buton de activare a motorului*
2. Indicator luminos „SensorSteam”
3. Buton „SET”
4. Indicatoare luminoase privind setarea aburilor
5. Buton de pulverizare
6. Buton pentru jet de aburi
7. Capacul orificiului de umplere cu apă
8. Duză de pulverizare
9. Marcaj de nivel pentru umplere maximă
10. Talpă
11. Buton „clean”
12. Indicator de temperatură
13. Buton de reglare a temperaturii cu indicator „TempOK”
14. Indicatoare luminoase „MotorSteam”
15. Picior de sprijin
16. Cablu de alimentare

Utilizarea aparatului



1. Umplerea rezervorului de apă

Acest aparat a fost fabricat pentru a fi utilizat cu apă obișnuită de la robinet.

Important: Nu utilizați aditivi! Adăugarea altor lichide, precum parfum, oțet, amidon, apa rezultată din condens de la uscătoarele de rufe sau de la sistemele de aer condiționat sau orice alt tip de produs chimic vor deteriora aparatul. Orice deteriorare cauzată de utilizarea produselor menționate mai sus va anula garanția!

- 1 Scoateți fierul de călcat din priza rețelei de alimentare.
- 2 Deschideți capacul orificiului de umplere cu apă (7).

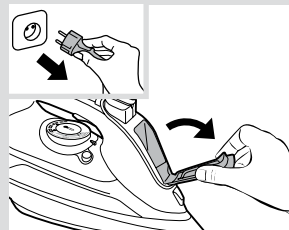

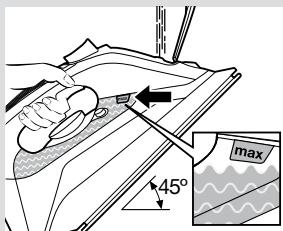

3 Umpleți rezervorul de apă. **Nu umpleți niciodată peste marcajul de nivel pentru umplere maximă (9)!**

4 Închideți capacul orificiului de umplere cu apă.

Recomandare: Pentru a prelungi funcționarea optimă a aburilor, puteți să combinați apă de la robinet cu apă distilată sau demineralizată 1:1. Dacă apa de la robinet din regiunea dumneavoastră este foarte dură, combinați-o cu apă distilată sau demineralizată în proporție de 1:2.



2. Încălzire

Scoateți orice etichetă sau capac de protecție de pe talpă (10).

1 Conectați fierul de călcat la priză.

2 Funcția „SensorSteam” se va activa, iar lampa indicatoare (2) va clipi.

3 Modul de aburi „eco” este selectat automat.

4 Indicatoarele luminoase „TempOK” (13) vor clipi, indicând faptul că fierul de călcat se încălzește. Când fierul de călcat este pregătit pentru utilizare, lampa indicatoare va rămâne aprinsă continuu.



3. Setarea temperaturii

Reglați butonul de reglare a temperaturii (13) în poziția corespunzătoare, aliniindu-l cu indicatorul de temperatură (12) de pe fierul de călcat.

| Setare temperatură | Adecvat pentru |
|--------------------|-----------------|
| • | fibre sintetice |
| •• | mătase – lână |
| ••• | bumbac |
| max | in |

Recomandare: Începeți prin a călca materialele care necesită nivelul cel mai mic al temperaturii de călcat. Verificați nivelul temperaturii de călcat recomandat pe eticheta de pe articolul de îmbrăcăminte.

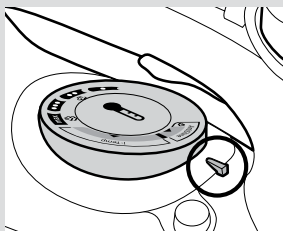
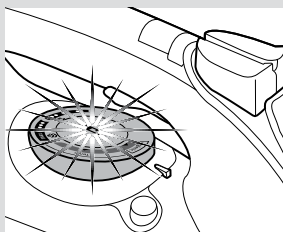
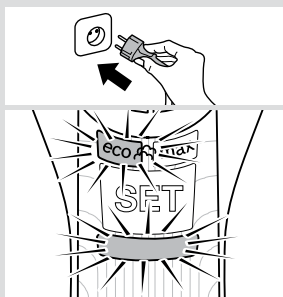



Tehnologia „i-Temp”

Această tehnologie setează o combinație corespunzătoare de temperatură și aburi, care este adecvată pentru toate materialele care pot fi călcate (simbolurile .

Tehnologia „i-Temp” nu este indicată pentru țesăturile care nu pot fi călcate (simbolul .

Pentru detalii, vă rugăm să verificați eticheta articolului de îmbrăcăminte sau încercați să călcați o parte a materialului care, în mod normal, nu este la vedere.



Programul „AntiShine” *

Adecvat pentru materialele de culori închise și delicate. Reduce riscul apariției urmelor lucioase în timpul călcării.

Recomandare: Încercați să călcați materialele atunci când mai sunt încă umede după spălare. Aburii vor fi generați mai mult din materialele călcate decât de către fierul de călcat.



Programul „Hygienic” *

Adecvat pentru toate tipurile de materiale și extrem de eficient atât în cazul articolelor de îmbrăcăminte groase, cât și al celor delicate. Combinația unică dintre temperatură și intervalul de eliberare a aburilor are efect dezinfectant, nefiind necesară utilizarea de aditivi chimici.

Recomandare: Pentru a asigura eficiența maximă a programului „Hygienic”, este recomandat să setați modul de aburi la „max” (consultați secțiunea 5).



4. Funcția „SensorSteam”

După perioada inițială de încălzire, funcția „SensorSteam” oprește fierul de călcat atunci când acesta este lăsat nesupraveheat, crescând astfel siguranța și economisind energia.

- 1 În timp ce mânerul este ținut în mână, fierul de călcat se încălzește. Indicatorul luminos „SensorSteam” (2) va rămâne aprins continuu.
- 2 Când mânerul este eliberat, funcția „SensorSteam” este activată, iar încălzirea fierului de călcat este oprită. Indicatorul luminos „SensorSteam” (2) va clipi.



5. Moduri de aburi

Acest fier de călcat generează aburi prin intermediul unui motor încorporat. În timp ce motorul este în funcțiune, indicatorii luminoși „MotorSteam” (14) ai rezervorului de apă se aprind.

Fierul de călcat este dotat cu un senzor și un sistem electronic pentru adaptarea cantității de aburi în funcție de modul de utilizare, optimizând atât călcarea, cât și durata de viață utilă a aparatului.

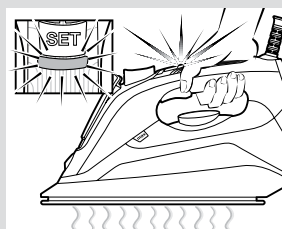
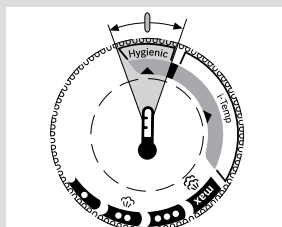
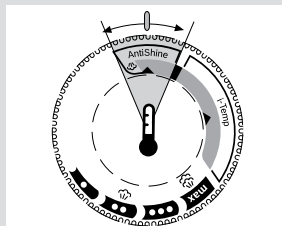
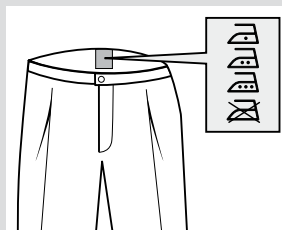

* În funcție de model



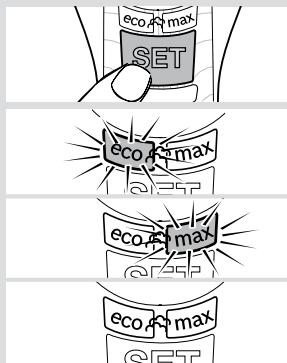

Modul de aburi poate fi selectat prin apăsarea succesivă a butonului „SET” (3). Fierul de călcat parcurge următorul ciclu:

| Modul de aburi | Indicator luminos (4) |
|-------------------------------------|-----------------------|
| Mediu (generare de aburi continuă) | „eco” (culoare verde) |
| Maxim (generare de aburi continuă) | „max” (culoare roșie) |
| Călcare fără aburi (călcare uscată) | oprit |

Producerea aburilor poate fi controlată manual pentru călcarea cu aburi numai atunci când este necesar. Selectați modul de călcare uscată și apăsați butonul de activare a motorului (1*).



6. Funcția de jet de aburi

Funcția de jet de aburi poate fi utilizată pentru netezirea cutelor greu de călcat sau pentru călcarea pliurilor ascuțite sau a pliurilor duble.

- 1 Setați butonul de reglare a temperaturii (13) cel puțin în poziția „••”.
- 2 Apăsați butonul pentru jet de aburi (6) în mod repetat, la intervale de 5 secunde.

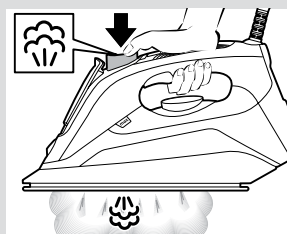

7. Aburi verticali

Aburii verticali pot fi utilizați pentru netezirea pliurilor de pe hainele agățate, draperii etc.

- 1 Setați butonul de reglare a temperaturii (13) la setarea „max”.
- 2 Puneți articolul de îmbrăcăminte pe un umerăș.
- 3 Acționați vertical fierul de călcat la o distanță de 10 cm și apăsați butonul pentru jet de aburi (6) în mod repetat, la intervale de cel puțin 5 secunde.

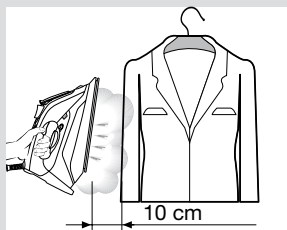

Important: Dacă indicatorul luminos „SensorSteam” (2) clipește în timpul călcării cu fierul în poziție verticală, înseamnă că mânerul nu este ținut corespunzător și că fierul de călcat se va răci. Apucați corect mânerul, astfel încât indicatorul luminos să rămână aprins permanent.



8. Pulverizare

Pulverizarea poate fi utilizată pentru netezirea cutelor greu de călcat.

- 1 Atunci când călcați, apăsați pe butonul de pulverizare (5), iar apa va fi pulverizată prin duza de pulverizare (8) direct pe material.

Recomandare: Nu utilizați pentru mătase funcția de pulverizare.

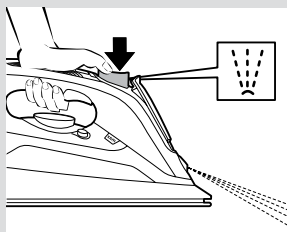



9. După ce ați terminat de călcat

- 1 Scoateți fierul de călcat din priză rețelei de alimentare.
- 2 Goliți rezervorul de apă.

- 3 Așezați fierul de călcat deoparte, în poziție verticală pe piciorul de sprijin (15) pentru a se răci.
- 4 Înfășurați lejer cablul de alimentare (16) în jurul piciorului de sprijin al fierului de călcat. Depozitați fierul de călcat în poziție verticală.

Recomandare: Pentru depozitarea imediată a fierului de călcat, puteți utiliza accesoriul „StoreProtect” (consultați secțiunea „Accesorii”).

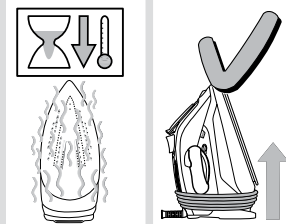
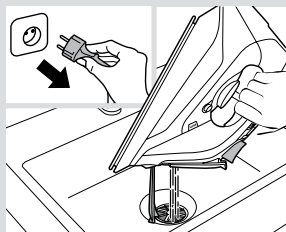

Curățare și întreținere

⚠ Atenție! Pericol de arsuri!

Scoateți întotdeauna aparatul din priză rețelei de alimentare înainte de a realiza orice operațiuni de curățare sau întreținere asupra acestuia.

- 1 Dacă fierul de călcat este ușor murdar, scoateți ștecherul din priză și lăsați talpa (10) să se răcească. Ștergeți carcasa și talpa doar cu o lavetă din bumbac umedă.
- 2 Pentru a păstra talpa netedă, vă recomandăm să evitați contactul dur cu obiectele din metal. Nu utilizați niciodată bureți de vase abrazivi sau produse chimice pentru a curăța talpa.

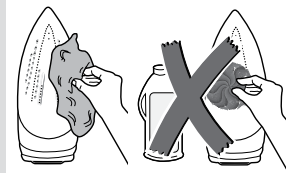
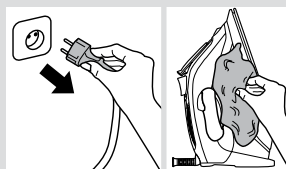

Sisteme anticalcar

A „self-clean”

Filtrul „self-clean” previne blocarea motorului.

B „anti-calc”

Caseta „anti-calc” a fost proiectată pentru a reduce depunerea de calcar produs în timpul călcării cu aburi.

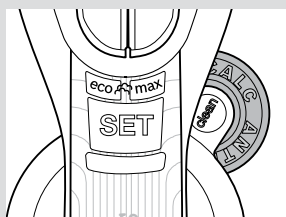

C Funcția „Calc'n Clean”

Funcția „Calc'n Clean” ajută la îndepărtarea particulelor de calcar din compartimentul pentru aburi.

Dacă apa din regiunea dumneavoastră este foarte dură, folosiți această funcție aproximativ o dată la săptămâni.

- 1 Scoateți fierul de călcat din priză de alimentare.

Recomandare: Pentru îndepărtarea profundă a calcarului, se recomandă utilizarea lichidului anticalcar (consultați secțiunea „Accesorii”). Această procedură ar trebui efectuată o dată la 3 luni.

Turnați o măsură (25 ml) de lichid anticalcar în rezervorul de apă.

- 2 Umpleți rezervorul de apă până la marcajul de nivel pentru umplere maximă.

- 3 Conectați fierul de călcat la priză și setați temperatura la setarea „max”.

- 4 Când indicatoarele luminoase „TempOK” (13) rămân aprinse continuu, **scoateți fierul de călcat din priză (foarte important!)**.

- 5 Țineți fierul de călcat deasupra unei chiuvete.

- 6 Apăsăți butonul „clean” (11) și scuturați fierul de călcat înapoi și înainte, menținându-l în poziție orizontală până ce aproximativ o treime din apa din rezervor s-a evaporat. **Apa clocotită și aburii vor ieși, purtând calcarul sau depunerile care pot exista aici.**

- 7 Eliberați butonul „clean” și scuturați ușor fierul de călcat timp de câteva secunde.

- 8 Repetați etapele 6 și 7.

- 9 Verificați cu atenție dacă rezervorul de apă este gol (**foarte important!**).

- 10 Conectați fierul de călcat la priză și încălziți-l din nou până când apa rămasă s-a evaporat.

- 11 Scoateți fierul de călcat din priză și lăsați talpa să se răcească. Ștergeți talpa doar cu o lavetă din bumbac umedă.

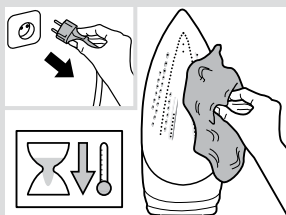
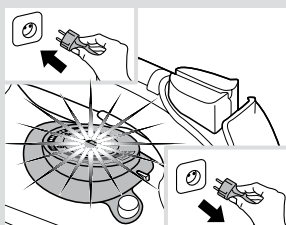
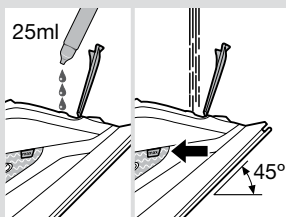
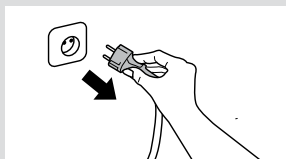

Accesorii

Accesoriile se pot achiziționa de la serviciul de relații cu clienții sau de la magazinele de specialitate.

| | | |
|---|---|--|
|  Lichid anticalcar |  “StoreProtect” |  “TextileProtect” |
| Pentru îndepărtarea profundă a calcarului din fierul de călcat cu aburi. Conținut: 4 flacoane x 25 ml | Permite depozitarea imediată și în siguranță a fierului de călcat, chiar și când talpa acestuia este fierbinte. | Utilizat pentru călcarea cu aburi a articolelor delicate la temperatură maximă și la un nivel maxim de aburi, fără a le deteriora. |
| Nume accesoriu: TDZ1101 | Nume accesoriu: TDZ1750 | Nume accesoriu: TDZ1550 |
| Cod accesoriu: 00311715 | Cod accesoriu: 00575960 | Cod accesoriu: 00575494 |



Depanare

| Problema | Cauză posibilă | Soluție |
|--|--|---|
| Fierul de călcat nu se încălzește. | Funcția „SensorSteam” a fost activată. Fierul de călcat se află în starea de așteptare. | Apucați mânerul fierului de călcat pentru a-l reporni. |
| Din talpa fierului de călcat picură apă când se utilizează funcția „jet de aburi”. | Ați apăsat în mod repetat butonul pentru jet de aburi (6), fără a aștepta timp de 5 secunde între apăsări. | Așteptați timp de 5 secunde între fiecare apăsare a butonului pentru jet de aburi. |
| Aburii nu ies în poziție orizontală. | S-a selectat călcarea uscată cu modul de aburi. | Setați modul de aburi în poziția „eco” sau „max”. |
| Scurgeri sau aburi în exces. | Butonul „clean” nu a fost închis corespunzător (11). | Îndepărtați fierul de călcat de zona destinată călcării. Acționați de câteva ori butonul „clean”. |
| Motorul nu funcționează. | Fierul de călcat nu se află în poziție orizontală. | Utilizați fierul de călcat în poziție orizontală. |
| Iese fum atunci când conectați fierul de călcat pentru prima dată. | Aceasta se poate datora lubrifierii unor piese interne. | Acest lucru este normal și va înceta după câteva minute. |
| Prin orificiile din talpa (10) ies depuneri. | Din compartimentul pentru aburi ies urme de depuneri de calcar. | Efectuarea unui ciclu de curățare (consultați secțiunea „Funcția Calc'n Clean”). |
| Aparatul scoate un sunet de pompare. | Se pompează apă în compartimentul pentru aburi. | Acest lucru este normal. |

Dacă niciuna dintre recomandările de mai sus nu rezolvă problema, luați legătura cu un centru de asistență tehnică autorizat.

الملحقات الإضافية

يمكن شراء الملحقات من خدمة العملاء أو المتاجر المتخصصة.

| “TextileProtect”  | “StoreProtect”  | سائل إزالة الترسبات الكلسية  |
|---|--|--|
| يستخدم للملابس الحساسة التي تكوى بالبخار عند أقصى درجة حرارة وأقصى حد لكمية البخار دون إلحاق الضرر بهم. | تتيح التخزين الآمن والسريع للمكواة، حتى وإن كانت قاعدة المكواة ساخنة. | إزالة الترسبات الكلسية من مكواة البخار. |
| اسم الملحق: TDZ1550 | اسم الملحق: TDZ1750 | اسم الملحق: TDZ1101 |
| كود الملحق: 00575494 | كود الملحق: 00575960 | كود الملحق: 00311715 |

التغلب على الأعطال



| المشكلة | السبب المحتمل | الحل |
|---|---|---|
| المكواة لا تسخن. | تم تفعيل وظيفة “SensorSteam” . وتم ضبط المكواة على وضع الاستعداد. | أمسك مقبض المكواة وأعد تشغيلها. |
| الماء يتقاطر من قاعدة المكواة عند استخدام وظيفة “إطلاق البخار”. | قمت بالضغط على زر إطلاق البخار (6) بشكل متكرر دون الانتظار لمدة 5 ثوان بين كل ضغطة. | انتظر لمدة 5 ثوان بين كل ضغطة على زر إطلاق البخار. |
| البخار لا يخرج من المكواة وهي في وضعية أفقية. | تم اختيار وضع البخار “الكي الجاف”. | اضبط وضع البخار على “eco” أو “max”. |
| خروج قطرات أو بخار بدرجة مفرطة. | عدم الغلق الصحيح لزر “clean” (11) | ضع المكواة بعيداً عن مكان الكي. استخدم الزر “clean” لمرات قليلة. |
| المضخة لا تعمل. | المكواة ليست في وضعية أفقية. | استخدم المكواة في وضعية أفقية. |
| ينبعث دخان عند توصيل المكواة للمرة الأولى. | قد ينتج ذلك عن تزيق بعض الأجزاء الداخلية. | يعد ذلك أمراً طبيعياً وسوف يتوقف بعد بضعة دقائق. |
| تخرج ترسبات من خلال الفتحات الموجودة في قاعدة المكواة (10). | بقايا الترسبات الكلسية تخرج من حجيرة البخار. | قم بعمل دورة التنظيف (انظر جزء “وظيفة Calc’n Clean” (تنظيف الترسبات الكلسية). |
| المكواة تصدر صوت ضخ | يتم ضخ الماء إلى حجيرة البخار | هذا أمر طبيعي. |

إذا لم تفلح الحلول المذكورة أعلاه في التغلب على المشكلة، فاتصل بمركز الخدمة الفني المعتمد.

C وظيفة "Calc'n Clean" (تنظيف الترسبات الكلسية)

تساعد وظيفة "Calc'n Clean" في إزالة الرواسب الكلسية من حجيرة البخار. إذا كانت درجة عسر الماء بمنطقتك عالية جداً، فيمكنك استخدام هذه الوظيفة كل أسبوعين.

1 انزع قابس المكواة من المقبس الكهربائي.

نصيحة: لإزالة الترسبات الشديدة، نوصي باستخدام سائل إزالة الترسبات الكلسية (انظر جزء "الملحقات"). ينبغي القيام بهذه العملية كل 3 أشهر.

قم بسكب سائل إزالة الترسبات بمقدار (25 مل) في خزان الماء.

2 املاً خزان الماء حتى علامة مستوى الملاء القصوى.

3 قم بتوصيل المكواة بالكهرباء واضبط درجة الحرارة على الوضع "max" (أقصى).

4 عندما تضيء لمبة "TempOK" (12) باستمرار، قم بفصل المكواة عن الكهرباء (مهم جداً!).

5 أمسك المكواة فوق حوض.

6 اضغط على زر التنظيف "clean" (11) وهز المكواة للأمام والخلف في وضع أفقي إلى أن يتبخّر ثلث كمية الماء الموجود في الخزان تقريباً، سيخرج ماء مغلي ويخار طارداً معه الجير والترسبات التي قد تكون موجودة في المكواة.

7 اترك زر "clean" وقم بهز المكواة برفق لبضع ثوان.

8 كرر الخطوات 6 و 7 ثلاث مرات.

9 تحقق من أن خزان المياه فارغ (امر بالغ الأهمية).

10 ثم قم بتوصيل المكواة بالكهرباء وأعد بتسخينها مرة أخرى إلى أن يتبخّر الماء المتبقي. اضغط على زر "clean" عدة مرات للتأكد من تفريغ خزان الماء تماماً.

11 افصل المكواة عن الكهرباء واطرك قاعدة المكواة لتبرّد. امسح قاعدة المكواة باستخدام قطعة قماش رطبة فقط.

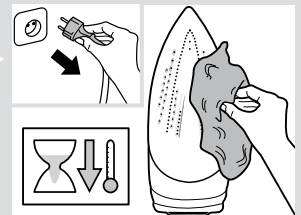
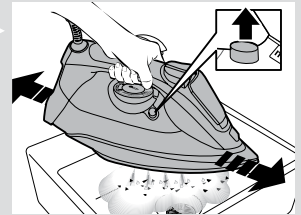
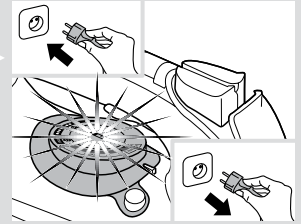
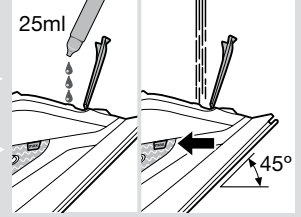
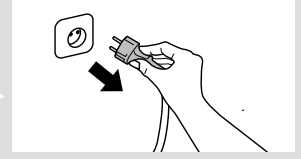

9. بعد الكي



- 1 انزع قابس المكواة من المقبس الكهربائي.
- 2 قم بتفريغ خزان الماء.

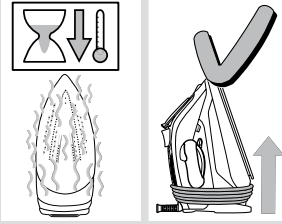
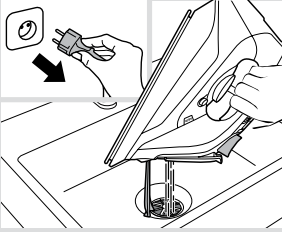

- 3 اضبط المكواة في الوضعية الرأسية على مؤخرتها (15) لتبرد.
- 4 قم بلف كابل الكهرباء (16) حول مؤخرة المكواة دون ربطه. وقم بتخزين المكواة في الوضع الرأسي.

نصيحة: ولتخزين المكواة بشكل سريع، يمكنك استخدام ملحق "StoreProtect" (انظر قسم "الملحقات").

التنظيف والصيانة



⚠ تنبيه! خطر الإصابة بحروق!

قم دائما بنزع قابس المكواة من مصدر الإمداد بالكهرباء قبل إجراء أية أعمال تنظيف أو صيانة على المكواة.

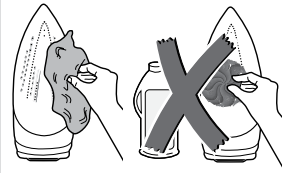
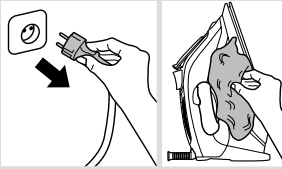

- 1 إذا كانت المكواة متسخة بعض الشيء، فانزع القابس ودع قاعدة المكواة (10) تبرد. امسح جسم وقاعدة المكواة باستخدام قطعة قماش قطنية مبللة فقط.
- 2 للحفاظ على نعومة قاعدة المكواة ينبغي تجنب الاحتكاك الشديد بأجسام معدنية. لا تستخدم أبدا إسفنج خشنة أو مواد كيميائية لتنظيف قاعدة المكواة.

أنظمة إزالة الترسبات الكلسية



A "self-clean" (تنظيف ذاتي)

يحمي فلتر "self-clean" (التنظيف الذاتي) الموتور من التعرض للانحصار.

B "anti-calc" (منع الترسبات الكلسية)

تم تصميم خرطوشة "anti-calc" لتقليل تكون الترسبات الكلسية الناتجة أثناء الكي بالبخار وهي تساهم في إطالة عمر استخدام المكواة.

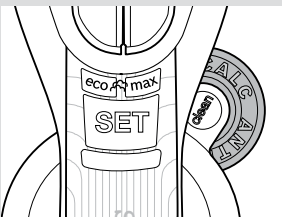

| وضع البخار | (لمبة البيان 4) |
|----------------------------|---------------------|
| متوسط (بخار مستمر) | “eco” (لون أخضر) |
| أقصى (بخار مستمر) | “max” (لون أحمر) |
| الكي بدون بخار (كي جاف) | إيقاف |

يمكن التحكم في إنتاج البخار يدويا للكي بالبخار عند اللزوم فقط.
اختر وضع الكي الجاف واضغط على زر تفعيل الموتور (*1).

6. وظيفة إطلاق البخار



يمكن استخدام وظيفة إطلاق البخار لإزالة التجاعيد الشديدة أو للضغط على مواضع الكرمشة أو التجاعيد الحادة.

- 1 اضبط قرص التحكم في درجة الحرارة (12) على الوضع على الأقل “●●”
- 2 ككر الضغط على زر إطلاق البخار (6) على فترات فاصلة مقدار كل منها 5 ثوان على الأقل.

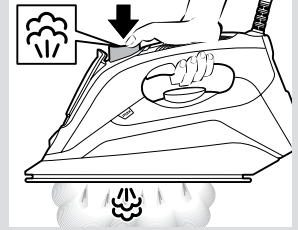
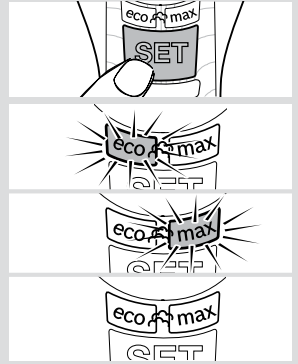

7. البخار الرأسي



يمكن استخدام البخار الرأسي لإزالة تجاعيد الملابس المعلقة، الستائر وغيرها.

- 1 ضبط درجة الحرارة على “max” (أقصى)..
- 2 قم بتعليق قطعة الملابس على علاقة ملابس.
- 3 قم بتشغيل المكواة في وضعية رأسية على مسافة 10 سم / بوصة، وكرر الضغط على زر إطلاق البخار (6) على فترات فاصلة بمقدار 5 ثوان على الأقل.

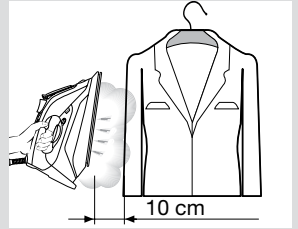

هام: عندما تومض لمبة بيان “SensorSteam” (التحكم في التشغيل/الإيقاف) (2) أثناء الكي في الوضعية الرأسية، فهذا يعني عدم مسك المقبض بشكل سليم وستبرد المكواة.

8. الرش



يمكن استخدام الرش لإزالة التجاعيد الشديدة.

- 1 عند الكي، اضغط على زر الرش (5) وسيتم رش الماء من فوهة الرش (8) على الملابس.

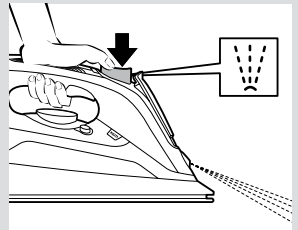

نصيحة: لا تستخدم وظيفة الرش مع الحرير.

تكنولوجيا "i-Temp"

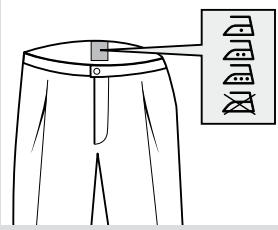

تقوم هذه التكنولوجيا بضبط مزيج من درجة الحرارة والبخار مناسب لجميع الأقمشة التي يمكن كيها (الرموز). لا تسري تكنولوجيا "i-Temp" على المنسوجات التي لا يمكن كيها (الرمز). يرجى مراعاة تيكيت العناية بالملابس لمعرفة التفاصيل أو حاول أن تقوم بكي جزء من قطعة الملابس لا يظهر في المعتاد عند ارتدائها.

* برنامج التعقيم "AntiShine"

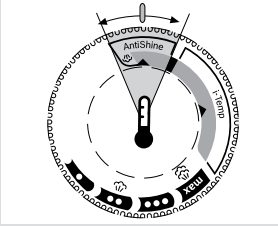

مناسب للملابس الداكنة والحساسة. يقلل من احتمالية ظهور علامات لامعة أثناء الكي.

نصيحة: حاول كي الملابس بعد الغسل وهي لا تزال رطبة. وعندئذ سيتولد البخار من الملابس بدلا من المكواة.

* برنامج التعقيم "Hygienic"

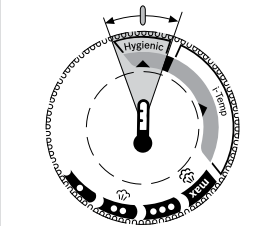

وهي ملائمة لجميع أنواع الأقمشة وفائقة الفعالية مع الملابس الثقيلة والخفيفة على حد سواء. الجمع الفريد بين درجة الحرارة ودورات البخار يعطي أثرا تعقيما دون الحاجة إلى إضافات كيميائية.

نصيحة: للحصول على أقصى كفاءة لبرنامج "Hygienic" (صحي)، نوصي بضبط نمط البخار على الوضع "max" (أقصى) (انظر جزء 5).

4. وظيفة "SensorSteam"

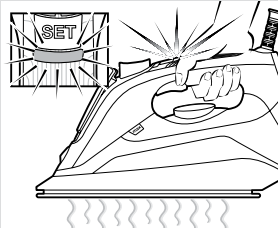

بعد التسخين الأولي، تقوم وظيفة "SensorSteam" بإيقاف المكواة عند تركها دون استخدام، مما يؤدي لمزيد من الأمان والتوفير في الطاقة.

- 1 تقوم المكواة بالتسخين طوال فترة مسك المقبض. تضيء لمبة بيان "Sen-sorSteam" (2) باستمرار.
- 2 عند ترك المقبض، يتم تفعيل وظيفة "SensorSteam". تومض لمبة بيان "SensorSteam" (2).

5. أوضاع البخار



تقوم هذه المكواة بتوليد البخار عن طريق موتور مدمج. أثناء دوران الموتور، تضيء لمبات البيان "MotorSteam" (14) الخاصة بخزان الماء. المكواة مجهزة بمستشعر ونظام إلكتروني لمواءمة كمية البخار مع وضع الاستخدام، مما يحسن من كفاءة الكي ويطيل العمر الافتراضي للجهاز. يمكن اختيار وضع البخار بتكرار الضغط على الزر "SET" (3). فتنتقل المكواة بين أوضاع التشغيل المختلفة بالترتيب التالي:

- 3 املاً خزان الماء. احرص على ألا يتجاوز الملء أبدا علامة مستوى الملء الأقصى (9)!
- 4 أغلق غطاء مسح الماء.

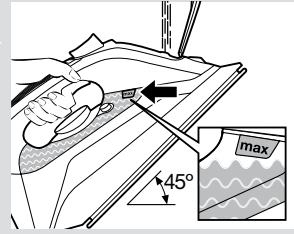

نصيحة: لإطالة فترة العمل المثالية لوظيفة البخار، يمكنك خلط ماء الصنبور بماء مقطر أو ماء منزوع المعادن بنسبة 1:1. إذا كان ماء الصنبور في منطقتك عسراً للغاية، فاخلط ماء الصنبور بماء مقطر أو ماء منزوع المعادن بنسبة 2:1.

2. التسخين



قم بإزالة أية ملصقات أو أغطية واقية من قاعدة المكواة (10).

1 قم بتوصيل المكواة بالكهرباء.

- 2 يتم تفعيل وظيفة "SensorSteam" وتومض لمبة البيان (2).
- 3 يتم اختيار وضع البخار الاقتصادي "eco" أو توماتيكيا.

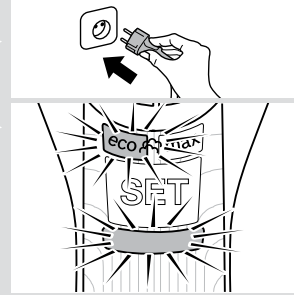

4 تومض لمبة بيان برنامج "TempOK" (12) إشارة إلى تسخين المكواة. عندما تكون المكواة جاهزة للاستخدام، تضيء لمبة البيان باستمرار.

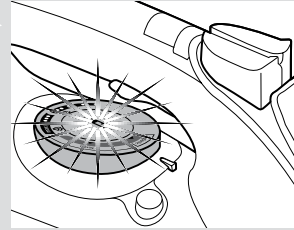

3. ضبط درجة الحرارة



اضبط مفتاح التحكم في درجة الحرارة (13) على الوضع المناسب من خلال محاذاته على مؤشر درجة الحرارة (12) بالمكواة.

| مناسب لـ: | أيقونة درجة الحرارة على الشاشة |
|--------------|--------------------------------|
| ألياف صناعية | • |
| حرير - صوف | •• |
| أقطن | ••• |
| كتان | max |

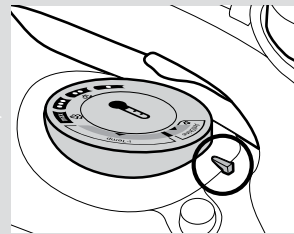

نصيحة: ابدأ بكي الملابس التي تتطلب أقل درجة حرارة للكي. راجع درجة حرارة الكي الموصى بها على ملصق الملابس.

- في حالة احتراق مصهر الأمان المركب في الجهاز يعتبر الجهاز معطلاً. ولإرجاعه إلى حالته السليمة المعتادة يجب فحصه لدى مركز خدمة فنية معتمد.
- لتجنب حدوث ظواهر مثل انخفاض الفلطية الموقت والتذبذبات الضوئية عندما تكون الوصلات في حالة سيئة، يوصى بتوصيل المكواة بنظام إمداد بالكهرباء بمعاوقة 0.21 أوم كحد أقصى. وعند اللزوم يمكن للمستخدم أن يسأل الشركة المسؤولة عن مرفق الكهرباء المحلي عن درجة معاوقة النظام عند موضع التوصيل.
- قد يحدث بعضاً من عدم الاتزان الطفيف في بعض الظروف البيئية الخاصة.
- لا يجوز أبداً وضع الجهاز تحت الصنبور لملء الخزان بالماء.
- افصل الجهاز عن الكهرباء بعد كل استخدام أو إذا ساورك الشك في وجود خلل.

التخلص من الأجهزة البالية

يمكنكم الحصول على المعلومات المتعلقة بالتخلص من الأجهزة البالية من أحد التجار المتخصصين أو لدى إدارة المدينة. هذه الغسالة مميزة طبقاً للمواصفة الأوروبية EU/2012/19 فيما يتعلق بالأجهزة الكهربائية والإلكترونية القديمة (WEEE). التعليمات تحدد الإطار العام لاسترجاع الأجهزة المستعملة وإعادة تدويرها كما هو معمول به في الاتحاد الأوروبي.



افتح الجوانب القابلة للفرد



الشرح

1. زر تفعيل الموتور*
2. لمبة بيان وظيفة "SensorSteam"
3. زر "SET"
4. لمبات بيان وضع ضبط البخار
5. زر الرش
6. زر إطلاق البخار
7. غطاء مسح الماء
8. فوهة الرش
9. علامة مستوى الماء الأقصى
10. قاعدة المكواة
11. زر "clean"
12. مؤشر درجة الحرارة
13. مفتاح التحكم في درجة الحرارة مع مؤشر درجة الحرارة المناسبة "TempOK".
14. لمبة بيان وظيفة "MotorSteam"
15. مؤخرة المكواة
16. كابل الكهرباء

إستخدام وتشغيل الجهاز

1. ملء خزان الماء



فهذه المكواة مصممة لاستخدام ماء الصنبور العادي.

هام: لا تستخدم المواد المضافة! حيث أن إضافة السوائل الأخرى مثل العطر، الخل، النشا، الماء المكثف من المجفف أو من أنظمة تكييف الهواء أو الكيماويات سوف تلحق الضرر بالجهاز. يعد الضمان لاغياً في حالة حدوث أي ضرر ينتج عن استخدام المنتجات المذكورة سابقاً!

- 1 انزع قابس المكواة من المقبس الكهربائي.
- 2 افتح غطاء مسح الماء (7).

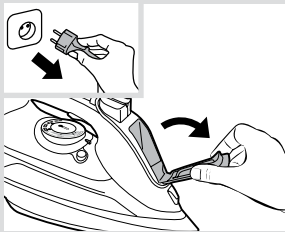

نشرك على شرائك مولد البخار المدمج "Sensix'x" Bosch من "Di90".
أحرص على قراءة دليل استعمال طاولة الكي بكل عناية واحفظه في مكان آمن للرجوع إليه فيما بعد.

يمكنك تحميل هذا الدليل من مواقع الإنترنت المحلية لشركة Bosch.

تعليمات عامة للسلامة

- ❑ لا يجوز ترك المكواة دون مراقبة في حالة توصيلها بالكهرباء.
- ❑ افصل القابس عن الكهرباء قبل ملء الجهاز بالماء أو تفريغ الماء المتبقي منه بعد الانتهاء من استخدامه.
- ❑ يجب استعمال الجهاز ووضعه على سطح مستو.
- ❑ عند وضع الجهاز على الحامل الخاص به تحقق من ثبات السطح الذي يوضع عليه الحامل.
- ❑ لا يجوز استخدام هذا الجهاز في حالة سقوطه إذا كانت هناك علامات ظاهرة لوجود أضرار به أو في حالة تسرب الماء منه. ويجب فحصه لدى مركز خدمة فنية متخصص قبل إعادة استعماله.
- ❑ هذا الجهاز يمكن أن يستخدمه الأطفال من سن 8 سنوات فما فوق والأشخاص الذين يعانون من نقص في القدرات البدنية أو الحسية أو العقلية أو الذين ليس لديهم قدر كافٍ من الخبرة والمعرفة إذا تم الإشراف عليهم أو توجيههم إلى كيفية استخدام الجهاز بالطريقة الآمنة واستوعبوا المخاطر المرتبطة باستخدام الجهاز. لا يجوز للأطفال العبث بالجهاز. ولا يجوز أن يقوم الأطفال بأعمال التنظيف أو إجراءات الصيانة على الجهاز بدون مراقبة.
- ❑ احفظ المكواة وسلوك الكهرباء الخاص بها بعيدا عن متناول الأطفال دون سن 8 سنوات أثناء اتصالها بالكهرباء أو عند تركها تبرد.
- ❑ لتفادي المواقف الخطيرة، فإن أية أعمال أو إصلاحات يتطلبها الجهاز، مثل تغيير الكابلات التالفة، يجب فقط أن يتم بمعرفة فني متخصص لدى مركز خدمة فنية معتمد.
- ❑ هذا الجهاز مُصمم للاستخدامات المنزلية حتى ارتفاع يبلغ 2000 م فوق مستوى سطح البحر.
- ❑ **تنبيه: سطح ساخن.**  يمكن أن يسخن السطح أثناء الاستخدام.

ملاحظات هامة

الصانع لا يتحمل مسؤولية أي ضرر يحصل بسبب استعمال غير ملائم وغير مضبوط للجهاز.

- يجب توصيل هذا الجهاز واستعماله وفقاً للمعلومات المذكورة على لوحة المواصفات.
- يجب توصيل هذا الجهاز بمقبس مؤرض. وإذا كان من الضروري استخدام وصلة إطالة، فتأكد من ملاءمتها لتيار مقداره 16 أمبير وبها قابس مزود بوصلة مؤرضة.

- تم تصميم هذا الجهاز بما يتناسب خصيصاً مع الاستخدام المنزلي العادي في بيئة منزلية.
- استعمالوا هذا الجهاز للأغراض التي صمم لأجلها، أي كمكواة كهربائية. كل استعمال آخر، يعد غير ملائم وبالتالي خطير.

Bosch компаниясының “Sensixx’x Di90 EasyComfort” бу үтігін сатып алғаныңыз үшін алғысымызды білдіреміз.

Аспапты пайдалану нұсқаулықтарын мұқият оқып шығыңыз және алдағы уақытта қолдану үшін сақтап қойыңыз.

Бұл нұсқаулықты Bosch компаниясының жергілікті басты беттерінен жүктеп алуға болады.

Жалпы қауіпсіздік нұсқаулықтары

- лектр қуатының желісіне қосылып тұрған үтікті қараусыз қалдырмаңыз.
- Аспапқа су толтырудың алдында немесе оны пайдаланудан кейін қалған суды төгуден бұрын ашалы айырын ұяшықтан шығарыңыз.
- Аспапты тұрақты бетте пайдаланып, орналастыру қажет.
- Аспапты тұрағына орналастыру кезінде тұрақ орналасқан беттің берік екендігіне көз жеткізіңіз.
- Үтік құлаған жағдайда, зақымданудың анық іздері болса немесе одан су аққан жағдайда оны пайдаланбаңыз. Аспапты қайта пайдаланудан бұрын оны өкілетті Техникалық қызмет көрсету орталығы тексеруі тиіс.
- Қауіпті жағдайларды болдырмау үшін, құрылғыға қажет болуы мүмкін кез келген жөндеу жұмыстарын, мысалы, ақаулы магистраль сымын ауыстыруды тек Өкілетті техникалық қызмет көрсету орталығының білікті маманы ғана жүргізуі керек.
- Қауіпсіз пайдалану туралы алдын ала нұсқама алу және құрылғыны пайдаланумен байланысты қауіпті ұғынған жағдайда немесе жауапты тұлғалардың қарауымен 8 жастан асқан балаларға және дене, сезіну немесе ақыл-ой қабілеттері шектеулі тұлғаларға немесе сәйкесінше тәжірибесі мен білімі жоқ тұлғаларға аталған құрылғыны пайдалануға болады. Балалардың құрылғымен ойнауына жол бермеңіз. Ересектердің қарауынсыз балаларға құрылғыны тазалау мен күтім жасауға жол бермеңіз.
- Аспап қосулы тұрғанда немесе пайдаланылғаннан кейін сууға қойылған кезінде, үтік пен оның сымын 8 жастан кіші балалардың қолы жетпейтін жерде сақтаңыз.
- Бұл аспап тек тұрмыстық жағдайда теңіз деңгейінен 2000 м жоғары пайдаланылу үшін жасақталған.
-  **АБАИ БОЛЫҢЫЗ. Ыстық бет.** Қолдану барысында бет қызуы мүмкін.

Маңызды ескертпелер

- Бұл құрылғы тек үй шарттарында қалыпты тұрмыстық мақсатпен пайдалану үшін әзірленген.
- Бұл құрылғы тек тағайындалуы бойынша, яғни үтік ретінде ғана қолданылуы тиіс. Кез келген басқа жолмен пайдалану дұрыс емес, демек, қауіпті болып саналады. Өндіруші

құрылғыны дұрыс немесе тиісті түрде пайдаланбаудан пайда болған кез келген залал үшін жауаркершілік артпайды.

- Бұл құрылғыны техникалық сипаттамалары жазылған тақтайшадағы ақпаратқа сәйкес қосу және қолдану қажет.
- Бұл құрылғыны жерге тұйықталған ұяшыққа қосу қажет. Ұзартқышты міндетті түрде

пайдалану қажет болған жағдайда, ол 16А сәйкес және жерге тұйықталу қосылымы бар ұяшықпен жабдықталғанына көз жеткізіңіз.

- Нақты қоршаған орта жағдайларында аталған аспап жұмысында аздаған кідірістер болуы мүмкін.
- Су бағын толтыру мақсатында құрылғыны ешқашан су құбыры шүмегінің астына тікелей орналастыруға болмайды.
- Құрылғыны әрбір қолданыстан кейін немесе ақаулық болуы мүмкін жағдайда қуат желісінен ажыратыңыз.
- Үтікті суға немесе басқа сұйықтыққа батырмаңыз.
- Үтікті ашық қалған жерде қалдырмаңыз (жаңбыр, күн, аязды күн,...).

Кәдеге жарату туралы кеңес

Біздің тауарларымыздың қалтамасы дұрыс ойластырылған. Бұл негізінен екінші шикізат ретінде қалдықтарды кәдеге жарату бойынша жергілікті қызмет көрсету орталығына жіберілуі тиіс ластамайтын материалдарды қолданудан тұрады. Ескірген құрылғыларды кәдеге жарату туралы ақпаратты жергілікті қала әкімшілігінен алуыңызға болады.



Бұл құрылғыда қолданылатын электрлік және электрондық құрылғыларға қатысты 2012/19/ЕО Еуропалық директивасына сәйкес белгіленген (электрлік және электрондық жабдық қалдықтары - ЭЭЖҚ).

Бұл нұсқаулық ЕО барлық аумағы үшін қолданылатын пайдаланылған құрылғыларды қайтару және қайта өңдеу бойынша жалпы шарттарды анықтайды.

Жайылатын жақтарын ашу



Сипаттама

1. Моторды белсендіру триггері
2. "SensorSteam" индикатор шамы
3. "SET" түймесі
4. Бу жіберу параметрі индикатор шамдары
5. Бүрку түймесі
6. Бу соққысының түймесі
7. Су құю саңылауының қақпағы
8. Бүрку саңылауы
9. Толудың жоғарғы деңгейінің белгісі
10. Табан
11. "clean" түймесі
12. Температура көрсеткіші
13. "TempOK" көрсеткіші бар жылу реттегіш
14. "MotorSteam" индикатор шамдары
15. Табан
16. Қуат кабелі

Құрылғыны пайдалану



1. Су контейнерін толтыру

Аталған аспап шүмектен алынған кәдімгі суды пайдалануға арналған.

Маңызды: Қоспаларды қолданбаңыз! Парфюмер өнім, сірке, крахмал, кептіргіштер не ауа салқындатқыш жүйелерінен конденсациялық суды немесе химиялық заттарды қосу аспапқа зақым келтіреді. Жоғарыда аталған өнімдерді қолданудан туындаған кез келген зақым кепілдеме күшінің жойылуына әкеледі!

- 1 Ашаны желіден шығарыңыз.
- 3 Су құю саңылауының қақпағын (7) ашыңыз.

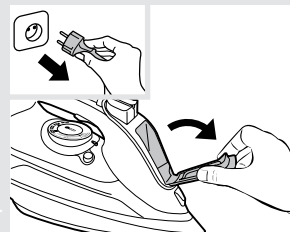

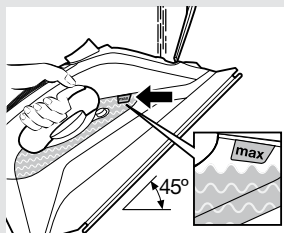

- 4 Су бағын толтырыңыз. Суды ешқашан толудың жоғарғы деңгейінің белгісінен (9) асыра құймаңыз!
- 5 Су құю саңылауының қақпағын жабыңыз.

Кеңес: Оңтайлы бу функциясының мерзімін ұзарту үшін, құбыр суын дистилденген немесе минералсыздандырылған сумен 1:1 қатынасында араластыруға болады. Егер өңіріңіздегі құбыр суы өте кермек болса, дистилденген немесе минералсыздандырылған сумен 1:2 қатынасында араластырыңыз.



2. Қыздыру

Табаннан (10) кез келген заттаңбалар мен қорғауыш қаптаманы алып тастаңыз.

- 1 Ашаны розеткаға жалғаңыз.
- 2 “SensorSteam” функциясы белсендіріледі және индикатор шамы (2) жыпылықтайды.
- 3 “eco” бу режимі автоматты түрде таңдалады.

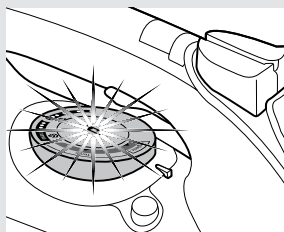
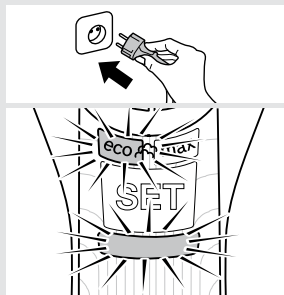

- 4 “TempOK” индикатор шамдары (13) жыпылықтап, үтіктің қызып тұрғанын көрсетеді. Үтік пайдалануға дайын болғанда, индикатор шамы үздіксіз жанып тұрады.



3. Температураны реттеу

Жылу реттегішті (13) үтіктің температураға дейін қызуы немесе сууы уақытында температура реттегішінің температура көрсеткішінің (12) сәйкесінше таңбасына қойыңыз.

| Температуралық тәртіп | Үтіктеуге болатын маталар |
|-----------------------|---------------------------|
| • | Синтетикас |
| •• | жібек пен тоқыма мата |
| ••• | мақта |
| max | зығыр |

Кеңес: Үтіктеуді ең аз температуралық үтіктеу тәртібін қажет ететін киімнен бастаңыз. Үтіктеудің қажетті температурасын бұйымның жарлықшасынан көруге болады.



“i-Temp” технологиясы

Бұл технология үтіктеуге болатын барлық маталар үшін жарамды температура мен будың тиісті тіркесімін орнатады ( белгілері).

“i-Temp” технологиясын үтіктеуге болмайтын маталарға қолданылмайды ( белгісі).

Киімнің жарлықшасында келтірілген ұсыныстарға жүгініңіз немесе кигенде көрінбейтін жерді үтіктеп көріңіз.



“AntiShine” бағдарламасы *

Қара және нәзік маталар үшін жарамды. Үтіктеу кезінде жалтыраған іздердің пайда болу қаупін азайтады.

Кеңес: Маталарды жуғаннан кейін әлі дымқыл болған кезде үтіктеуге тырысыңыз. Бу үтіктің орнына матаның өзінен шығарылады.



3.3 “Hygienic” бағдарламасы *

Бұл жаңартпашыл гигиеналық бумен өңдеу технологиясы микробтардың 99,9 пайызын жояды.

Маталардың барлық түрлері үшін жарамды және қалың мен сезімтал бұйымдар үшін аса тиімді болып табылады.

Кеңес: “Hygienic” бағдарламасының барынша жоғары нәтижелілігіне қол жеткізу үшін, бу режимін “max” күйіне орнату ұсынылады (5-бөлімді қараңыз).



4. “SensorSteam” функциясы

Бастапқы қыздырудан кейін, “SensorSteam” функциясы қауіпсіздік пен қуатты үнемдеуді арттыра отырып үтікті қарасыз қалған кезде өшіреді.

- 1 Тұтқаны ұстаған кезде, үтік қызады. “SensorSteam” индикатор шамы (2) үздіксіз жанып тұрған күйде қалады.
- 2 Тұтқаны жіберген кезде, “SensorSteam” функциясы белсендіріліп, үтік қызуды тоқтатады. “SensorSteam” индикатор шамы (2) жыпылықтайды.



5. Бу режимдері

Бұл үтік кірістірілген мотор арқылы бу құрады. Мотор жұмыс істеп тұрған кезде, су контейнерінің “MotorSteam” индикатор шамдары (14) қосылады. Үтік үтіктеу мен құрылғының қызмет ету мерзімін оңтайландыра отырып, бу мөлшерін жұмыс режиміне бейімдеу үшін датчикпен және электрондық жүйемен жабдықталған.

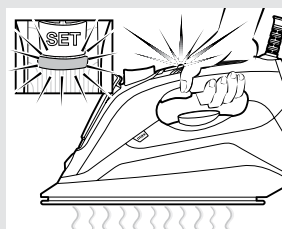
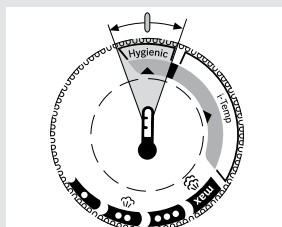
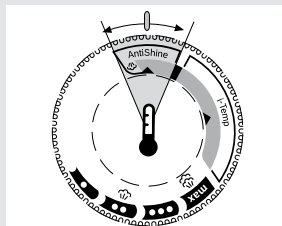
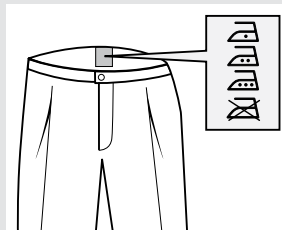

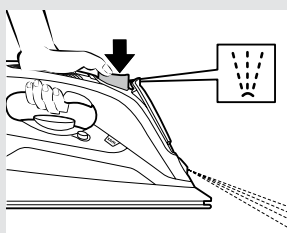
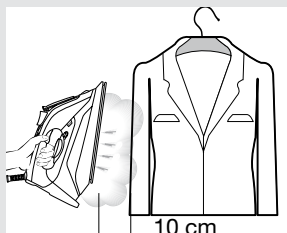
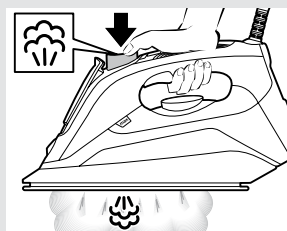

Бу режимін “SET” түймесін (3) бірнеше рет басу арқылы таңдауға болады. Үтік төмендегі циклден өтеді:

| Бу режимі | Индикатор шамы (4) |
|--------------------------------|--------------------|
| Орташа (үздіксіз бу) | “eco” (жасыл түс) |
| Максималды (үздіксіз бу) | “max” (қызыл түс) |
| Бусыз үтіктеу (құрғақ үтіктеу) | өшірулі |

Бу шығарылымын бумен үтіктеу үшін қажет болғанда ғана қолмен басқаруға болады. Құрғақ үтіктеу режимін таңдап, моторды белсендіру триггерін (1*) басыңыз.



6. Бу соққысының функциясы

Бу соққысын үтіктелуі қиын қатпарларды кетіру немесе тік шығықтарды жатқызып, бүрмелерді жазу үшін қолдануға болады.

- 1 Жылу реттегішті max белгісіне қойыңыз.
- 2 Бу соққысының түймесін (6) кем дегенде 5 секунд аралығында бірнеше рет басыңыз.



7. Тік бу

Тік буды ілініп тұрған киімдердегі, перделердегі және т.б. бүктеулерді жазу үшін қолдануға болады.

- 1 Жылу реттегішті max белгісіне қойыңыз.
- 2 Киімді ілгішке іліп қойыңыз.
- 3 Үтікті тік күйде 10 см қашықтықта басқарыңыз және бу соққысы түймесін (6) кем дегенде 5 секунд үзілістермен қайталап басыңыз.

Маңызды: Егер тік күйде үтіктеу кезінде “SensorSteam” индикатор шамы (2) жыпылықтаса, бұл тұтқаның дұрыс ұсталмағанын білдіреді және үтік суып кетеді. Тұтқаны индикатор шамы тұрақты түрде жанып тұратындай етіп дұрыс ұстаңыз.



8. Бүрку

Бүркуді үтіктелуі қиын қатпарларды кетіру үшін қолдануға болады.

- 1 Үтіктеу кезінде, бүрку түймесін (5) басыңыз да, су бүрку саңылауынан (8) киімге бүркіп шығады.

Кеңес: Бүрку функциясын жібек маталарға пайдаланбаңыз.



9. Үтіктегеннен кейін

- 1 Үтікті желі розеткасынан ажыратыңыз.
- 2 Су контейнерін босатыңыз.
- 3 Үтікті суыту үшін тік күйге табанына (15) ары қойыңыз.
- 4 Қуат кабелін (16) үтік табанының айналасында бос етіп ораңыз. Үтікті тік күйінде сақтаңыз.

Кеңес: Үтікті бірден сақтау үшін, “StoreProtect” қосымша құралын пайдалануға болады (“Қосымша құралдар” бөлімін қараңыз).

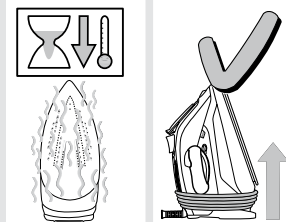
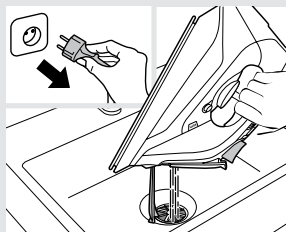

Тазалау және техникалық қызмет көрсету

⚠ Назар аударыңыз! Күйіп қалу қаупі бар!

Кез келген тазалау және техникалық қызмет көрсету жұмыстарын жүргізуден бұрын құрылғының ашасын желілік қуат розеткасынан шығарыңыз.

- 1 Үтік аздап кірлеп қалған болса, ашаны шығарыңыз және табанның (10) сууына мүмкіндік беріңіз. Үтіктің корпусы мен табанын дымқыл шүберекпен сүртіңіз.
- 2 Табанның тегістігін сақтау үшін, оның металл заттармен жанасуына жол бермеңіз. Табанды тазалау үшін ешқашан ыдыс жууға арналған қатты ысқыштар мен химиялық заттарды пайдаланбаңыз.

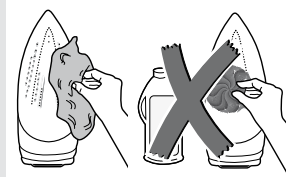
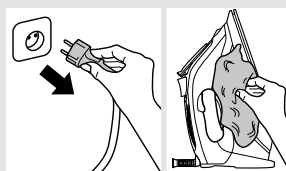

Қақты тазалау жүйелері

A “self-clean”

“self-clean” сүзгісі мотордың бұғатталуын болдырмайды.

B “anti-calc”

“anti-calc” картриджі бұмен үтіктеу кезінде пайда болатын қақтың жиналуын азайту үшін жасақталған.

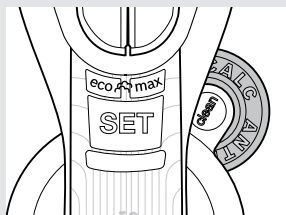

C “Calc'n Clean” функциясы

“Calc'n Clean” функциясы бу түзілу камерасындағы ұсақ қак бөліктерін жоюға көмектеседі.

Аймағыңыздағы су өте кермек болған жағдайда, бұл функцияны шамамен әр екі апта сайын қолдануға болады.

1 Үтікті желі розеткасынан ажыратыңыз.

Кеңес: Қақты терең тазалау үшін, қақты тазалау сұйықтығын пайдалану ұсынылады (“Қосымша құралдар” бөлімін қараңыз). Бұл процедураны әрбір 3 ай сайын орындау қажет.

Су контейнеріне қақты тазалау сұйықтығының мөлшерін (25 мл) құйыңыз.

2 Су контейнерін толудың жоғарғы деңгейінің белгісіне дейін толтырыңыз.

3 Ашаны розеткаға жалғаңыз. Жылу реттегішті мах белгісіне қойыңыз.

4 “TempOK” (13) шамдары үздіксіз жанып тұрғанда, **үтікті ажыратыңыз (өте маңызды!)**.

5 Үтікті бақалшықтың үстінде ұстап тұрыңыз.

6 “clean” түймесін (11) басып, контейнердің су сыйымдылығының үштен бір бөлігіндей буланғанша үтікті көлденең күйінде алға және артқа сілкіңіз. **Қақпен түзілістерді қамтуы мүмкін қайнақ су мен бу шыға бастайды.**

7 “clean” түймесін босатыңыз және үтікті бірнеше секунд ақырын сілкіңіз.

8 6- мен 7-қадамды қайталаңыз.

9 Су контейнері бос екендігін мұқият тексеріңіз **(өте маңызды!)**.

10 Үтікті желіге қосып, қалған су толығымен буға айналғанша қайта қыздырыңыз.

11 Үтікті розеткадан ажыратып, табанын суытыңыз. Табанды тек дымқыл мақта матамен сүртіңіз.

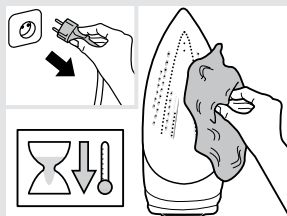
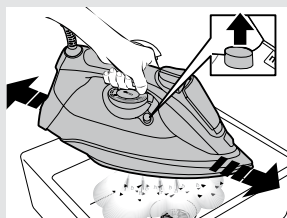
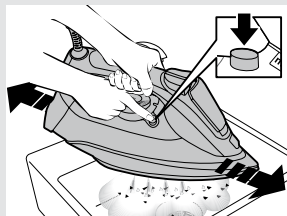
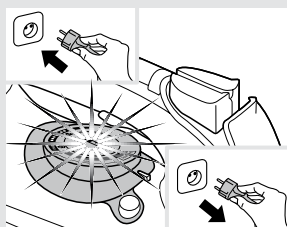
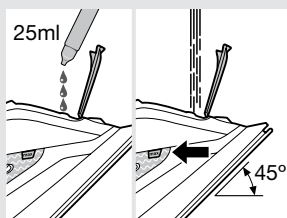
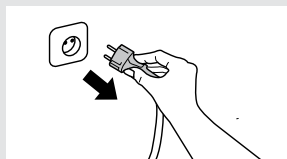

Қосымша құралдар

Қосымша құралдарды қызмет орталығынан немесе арнайы дүкендерден сатып алуға болады.

| | | |
|---|---|---|
|  Қақты тазалау сұйықтығы |  StoreProtect |  “TextileProtect” |
| Булы үтіктен қақты терең тазалауға арналған. Құрамдастары: 4 бөтелке x 25 мл | Тіпті табаны ыстық күйде болған кезде де үтікті дереу және қауіпсіз сақтауға мүмкіндік береді. | Нәзік киімді максималды температура мен максималды бу мөлшерімен зақым келтірусіз бұмен үтіктеу үшін пайдаланылады. |
| Қосымша құралдың атауы: TDZ1101 | Қосымша құралдың атауы: TDZ1750 | Қосымша құралдың атауы: TDZ1550 |
| Қосымша құралдың коды: 00311715 | Қосымша құралдың коды: 00575960 | Қосымша құралдың атауы: 00575494 |



Ақаулықтарды жою

| Мәселе | Мүмкін себебі | Шешім |
|--|---|---|
| Үтік қызбайды. | “SensorSteam” функция белсендірілді. Үтік күту режиміне орнатылған. | Үтікті қайта қосу үшін оның тұтқасынан ұстаңыз. |
| “shot of steam” функциясын пайдаланған кезде су табаннан ағады. | Сіз шерту аралығында 5 секунд күтпестен, бу соққысының түймесін (6) бірнеше мәрте бастыңыз. | Бу соққысының түймесін әр басу аралығында 5 секунд күтіңіз. |
| Бу көлденең күйде шықпайды. | Құрғақ үтіктеу режимі таңдалды. | Бу режимін “eco” немесе “max” күйіне орнатыңыз. |
| Судың әдеттен тыс көп ағуы немесе бұға айналуы. | “clean” түймесі (11) дұрыс жабылмайды. | Үтікті үтіктеу аймағынан алшақ қойыңыз. “clean” түймесін бірнеше рет басыңыз. |
| Мотор жұмыс істемейді. | Үтік көлденең күйде орналаспаған. | Үтікті көлденең күйде пайдаланыңыз. |
| Алғаш рет қосқан кезде үтіктен түтін шығады. | Бұл кейбір ішкі бөлшектердің майлауынан болуы мүмкін. | Бұл қалыпты жағдай және бірнеше минуттан кейін тоқтайды. |
| Судың тұнбалары үтіктің табанындағы (10) тесіктер арқылы шығады. | Қақтың іздері бу камерасы арқылы шығып жатыр. | Тазалау айналымын орындаңыз (“Calc’n Clean функциясы” бөлімін қараңыз). |
| Үтіктен сорғы жұмысының дыбысы шығады. | Су бу түзілу камерасына сорылуда. | Бұл қалыпты жағдай. |

Жоғарыда берілген шешімдердің ешқайсысы көмектеспеген жағдайда, өкілетті техникалық қызмет көрсету орталығына хабарласыңыз.



Robert Bosch Hausgeräte GmbH

Carl-Wery-Straße 34

81739 München, GERMANY

www.bosch-home.com