



# BOSCH



Register your  
new device on  
MyBosch now and  
get free benefits:  
[bosch-home.com/  
welcome](https://bosch-home.com/welcome)

## VitaPower Serie | 4

### MMB63..

|      |                            |                      |     |
|------|----------------------------|----------------------|-----|
| [de] | Gebrauchsanleitung         | Standmixer           | 13  |
| [en] | Information for Use        | Blender              | 21  |
| [fr] | Manuel d'utilisation       | Blender              | 28  |
| [it] | Manuale utente             | Frullatore           | 36  |
| [nl] | Gebruikershandleiding      | Mixer                | 44  |
| [da] | Betjeningsvejledning       | Blender              | 52  |
| [no] | Bruksanvisning             | Blender              | 59  |
| [sv] | Bruksanvisning             | Blender              | 66  |
| [fi] | Käyttöohje                 | Tehosekoitin         | 73  |
| [es] | Manual de usuario          | Batidora             | 81  |
| [pt] | Manual do utilizador       | Triturador           | 89  |
| [el] | Εγχειρίδιο χρήστη          | Μπλέντερ             | 97  |
| [tr] | Kullanım kılavuzu          | Mikser               | 106 |
| [pl] | Instrukcja obsługi         | Mikser               | 114 |
| [uk] | Керівництво з експлуатації | Стационарний блендер | 123 |
| [ru] | Руководство пользователя   | Миксер               | 132 |
| [ar] | دليل المستخدم              | خلاق                 | 141 |



<https://digitalguide.bsh-group.com?mat-no=8001312262>



- [de]** Scannen Sie den QR-Code oder besuchen Sie die Webseite, um die erweiterten Hinweise zur Benutzung zu öffnen. Dort finden Sie zusätzliche Informationen zu Ihrem Gerät oder Zubehör.
- [en]** Scan the QR code or visit the website to open the Further Notices for Use. You can find additional information about your appliance or accessory here.
- [fr]** Scannez le code QR ou visitez le site Web pour ouvrir les informations d'utilisation complémentaires. Vous y trouverez des informations supplémentaires concernant votre appareil ou accessoire.
- [it]** Scansionare il codice QR oppure visitare il sito Web per indicazioni dettagliate sull'uso. Si trovano informazioni aggiuntive sull'apparecchio o gli accessori.
- [nl]** Scan de QR-code of bezoek de website om de uitgebreide gebruiksinstructies te openen. Hierin vindt u meer informatie over het apparaat of toebehoren.
- [da]** Scan QR-koden, eller besøg hjemmesiden, for at åbne de udvalgte anvisninger om anvendelse. Der kan der findes yderligere oplysninger om apparatet eller tilbehøret.
- [no]** Skann QR-koden eller besøk nettstedet for å åpne mer informasjon om bruken. Der finner du mer informasjon om apparatet eller tilbehøret.
- [sv]** Scanna QR-koden eller gå till webbplatsen och öppna de utökade användningsanvisningarna. Där finns mer information om din apparat eller dina tillbehör.
- [fi]** Skanna QR-koodi tai vieraile internet-sivustollamme, jotta voit avata laajennetut käyttötiedot. Sieltä löydät laitetta tai varustetta koskevia lisätietoja.
- [es]** Para abrir las indicaciones ampliadas sobre el uso, visite la página web o escanee el código QR. Allí encontrará más información sobre el aparato o los accesorios.
- [pt]** Leia o código QR ou visite a página web para abrir as indicações avançadas relativas à utilização. Aí encontra informações adicionais sobre o seu aparelho ou acessório.
- [el]** Σαρώστε τον κωδικό QR ή επισκεφτείτε την ιστοσελίδα, για να ανοίξετε τις διευρυμένες υποδείξεις για τη χρήση. Εκεί θα βρείτε πρόσθετες πληροφορίες για τη συσκευή σας ή τα εξαρτήματα.
- [tr]** Ayrıntılı kullanım bilgilerine ulaşmak için QR kodu taratın veya web sayfasını ziyaret ediniz. Cihaz ve aksesuarlar ile ilgili ayrıntılı bilgileri bu şekilde edinebilirsiniz.
- [pl]** Aby uzyskać rozszerzone informacje na temat zastosowań urządzenia, należy zeskanować kod QR albo wejść na stronę internetową. Można tam znaleźć dodatkowe informacje na temat posiadanego urządzenia i akcesoriów.
- [uk]** Щоб отримати докладні вказівки з користування, зскануйте QR-код або відвідайте сайт. Там ви знайдете додаткові відомості про прилад або приладдя.
- [ru]** Чтобы узнать больше о пользовании, отсканируйте QR-код или зайдите на сайт. Там вы найдете более подробные сведения о приборе и принадлежностях.
- [ar]** امسح رمز الاستجابة السريعة ضوئياً أو تفضّل بزيارة الموقع الإلكتروني لفتح الإرشادات الموسّعة حول الاستخدام. تجد هناك معلومات إضافية حول جهازك أو الملحقات.

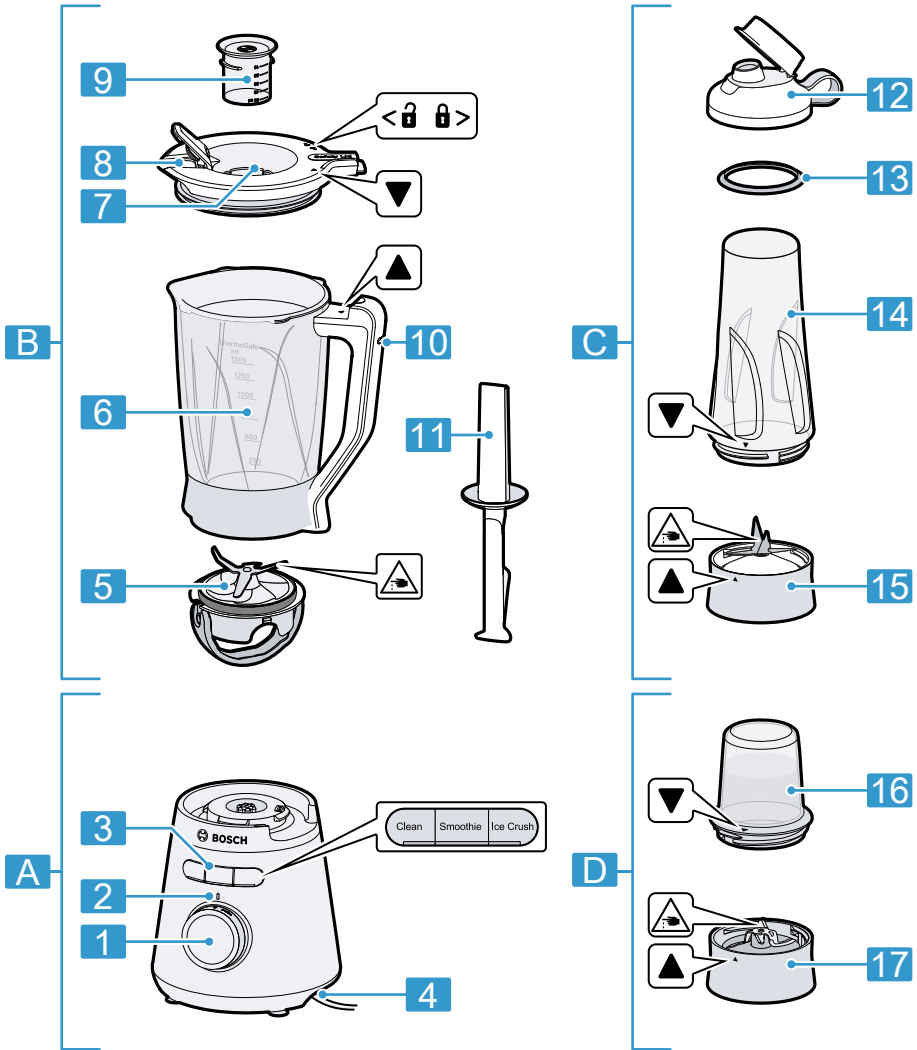

**1**

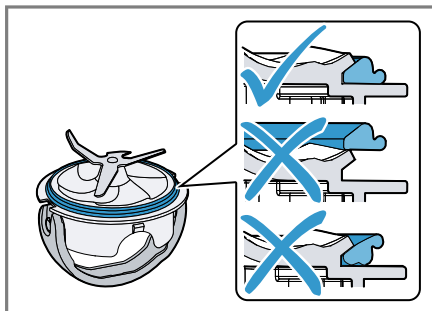

**2**

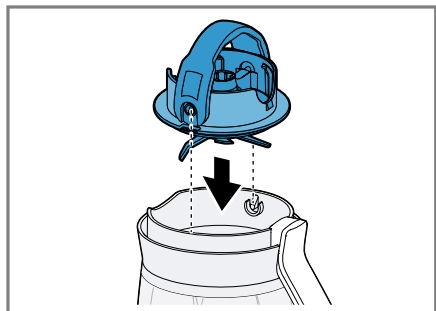

**3**

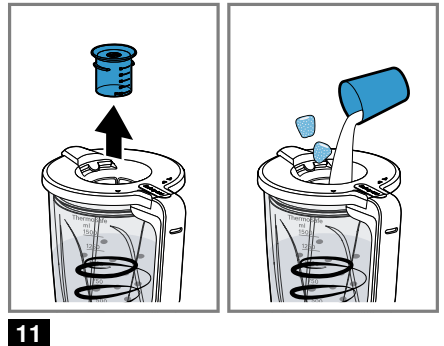
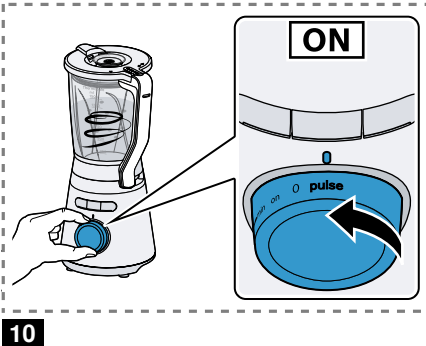
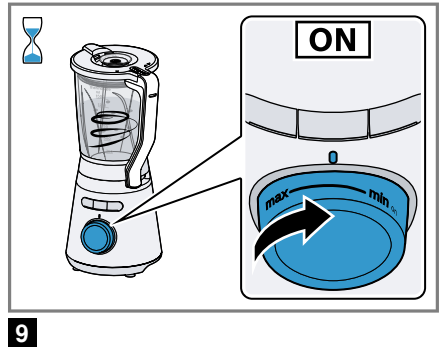
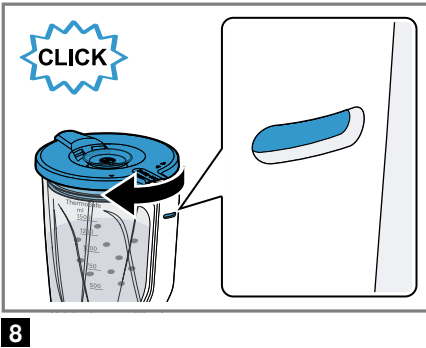
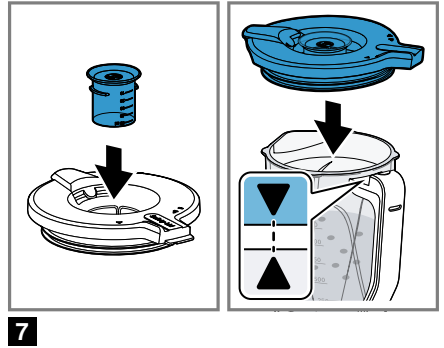
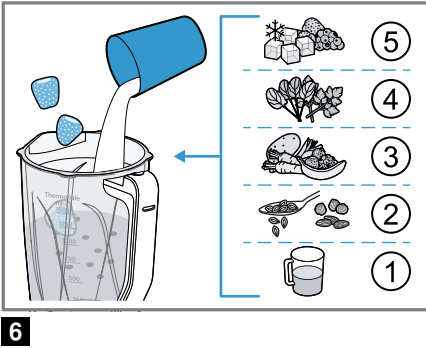
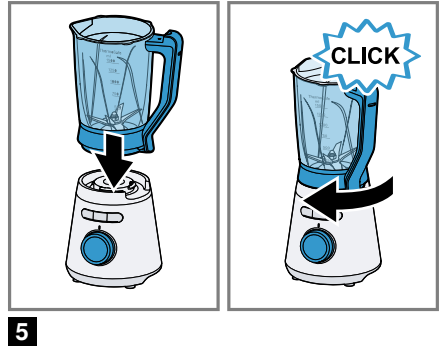
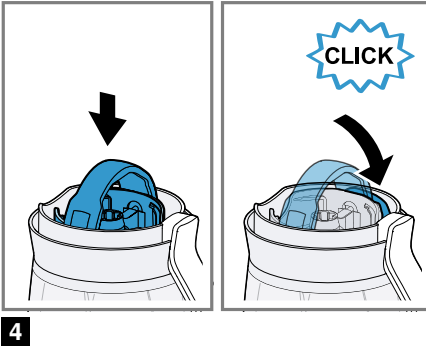

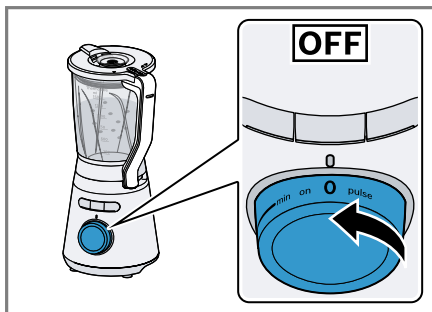

12

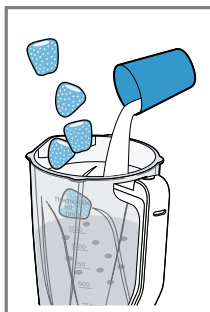
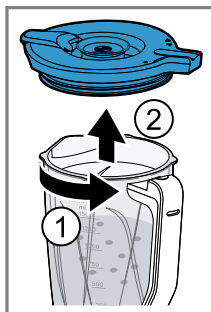

13

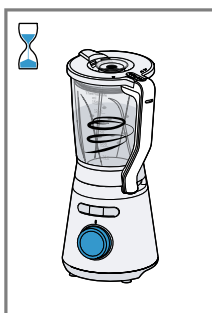
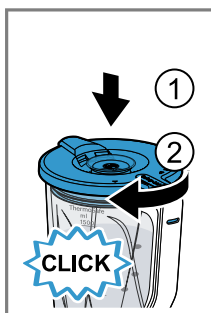

14

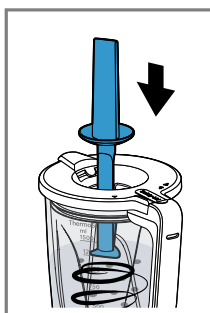
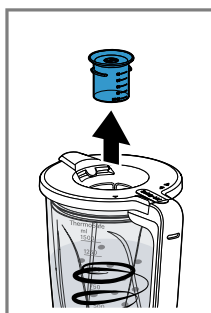

15

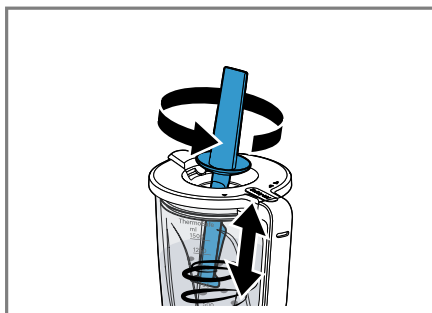

16

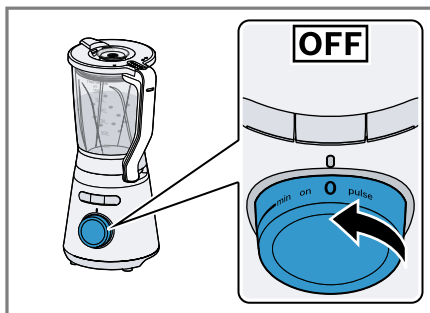

17

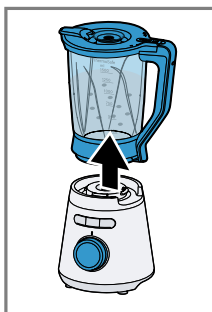
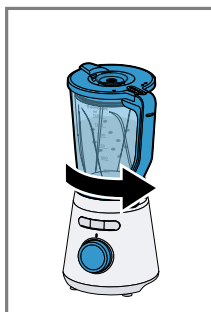

18

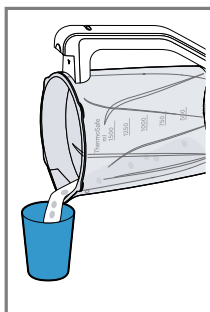
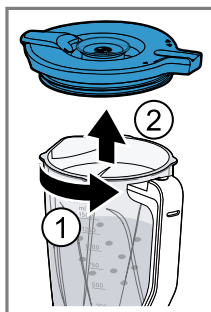

19

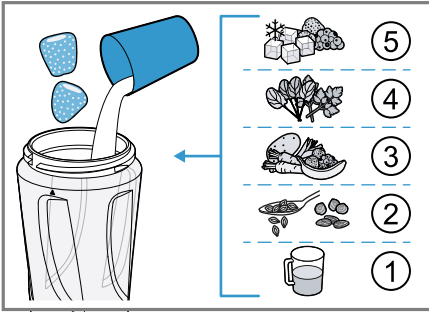

20

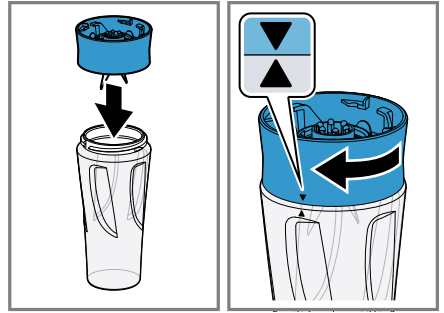

21

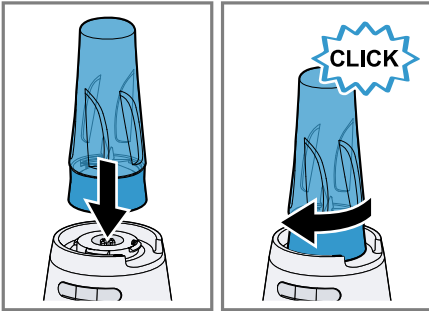

22

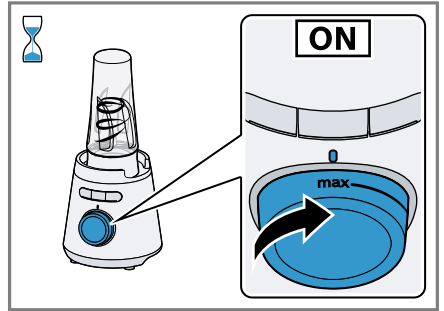

23

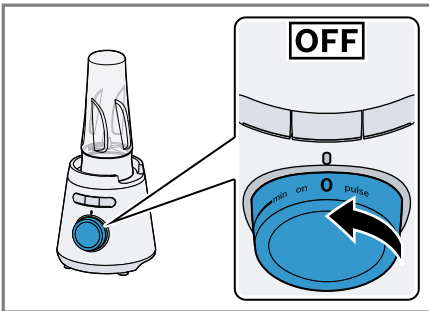

24

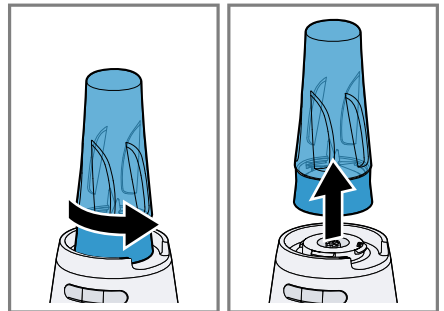

25

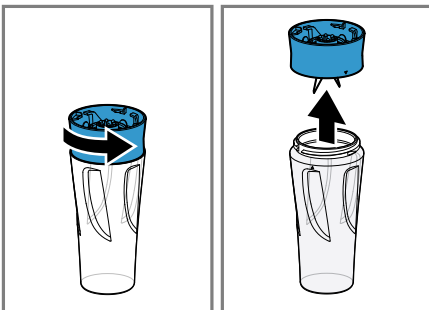

26

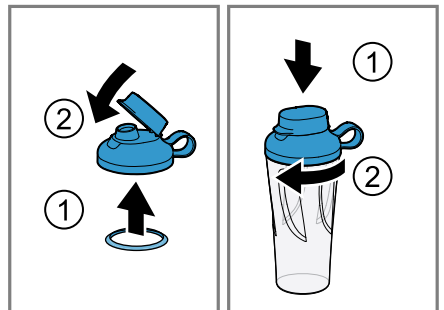

27



28

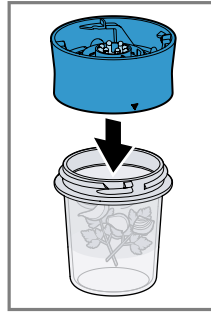
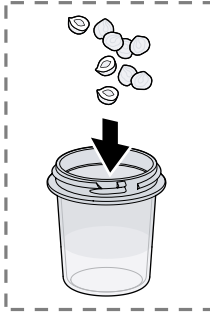

29

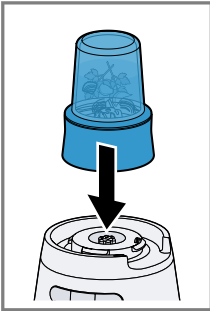
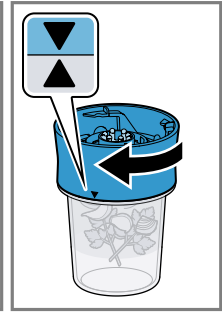

30

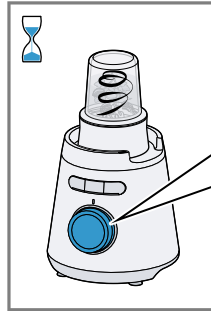
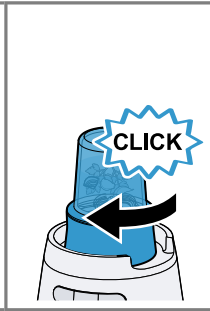

31

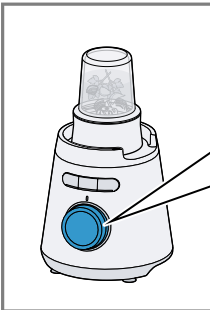
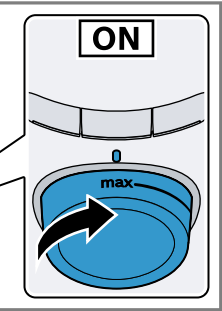

32

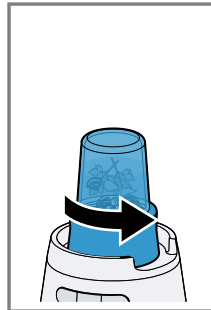
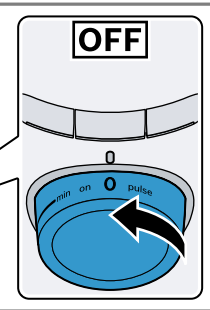



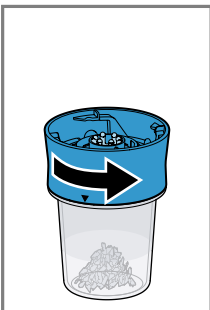
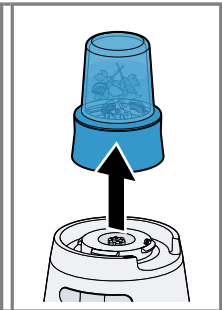

33

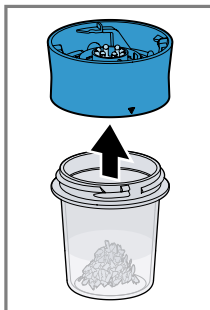

34



|   |  |  |   |
|---|--|--|---|
|  |  |  |  |
| Clean   | ✓  | ✗  | ✗   |
| Smoothie  | ✓  | ✓  | ✗   |
| Ice Crush   | ✓  | ✗  | ✗   |

35

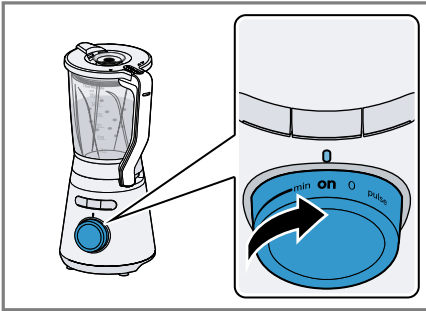

36

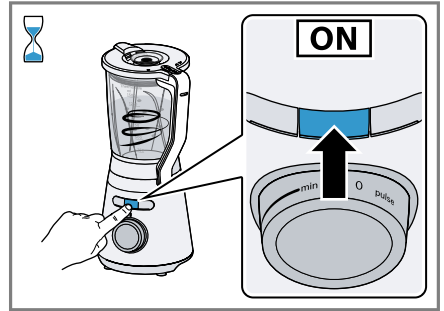

37

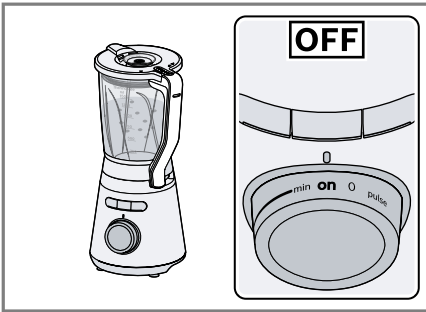



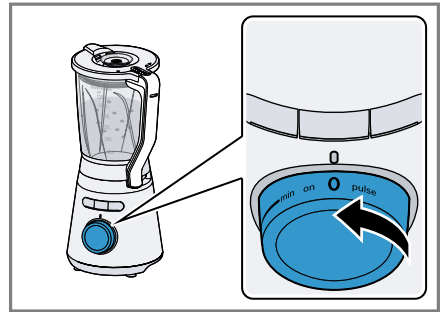





38



39



|   |  |  |  |  |  |
|---|---|--|--|--|---|
|  | ✓   | ✗  | ✗  | ✗  | ✗   |
|  | ✓   | ✓  | ✓  | ✓  | ✓   |
|  | ✓   | ✓  | ✓  | ✓  | ✓   |
|  | ✗   | ✗  | ✓  | ✓  | ✓   |

40

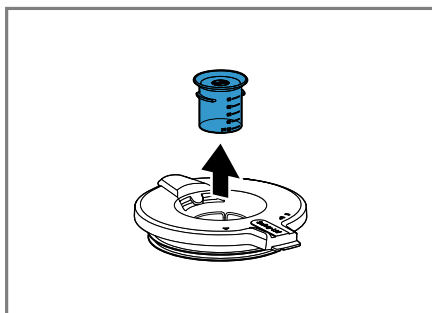

41

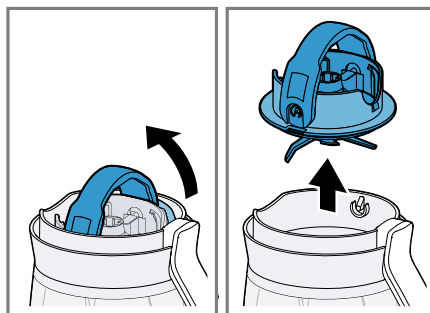



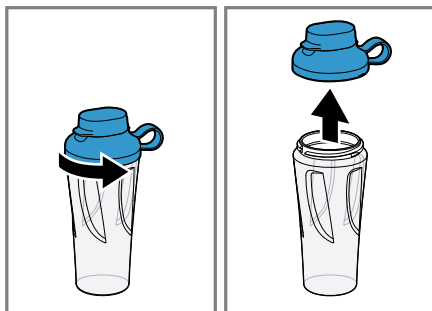



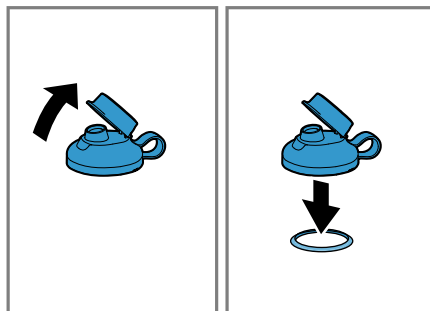



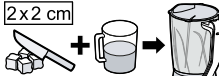









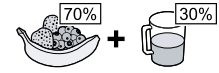



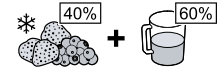



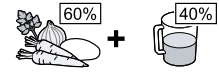



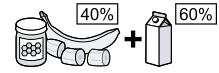







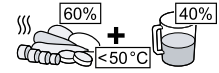









42

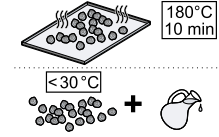



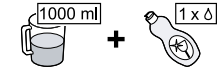







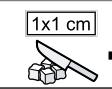





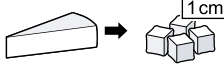





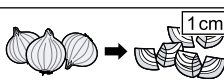







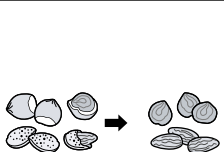





43



44

|     |     |     |     |  |  |  |
|---|---|---|---|--|--|---|
|    |    |    |    | 300 - 1300 g   | <b>Smoothie</b>  | 1 - 2 x   |
|    |    |    |    | 300 - 1300 g   | <b>Smoothie</b>  | 1 - 3 x   |
|    |    |    |    | 300 - 1000 g   | <b>Smoothie</b>  | ⚠ 1 - 3 x   |
|    |    |    |    | 300 - 1300 g   | <b>Smoothie</b>  | ⚠ 1 - 2 x   |
|    |    |    |    | 300 - 1500 g   | <b>mid</b>   | 20 - 30 s   |
|    |    |    |    | 300 - 1000 g   | <b>mid</b>   | 30 - 60 s   |
|    |    |    |    | 300 - 1000 g   | <b>max</b>   | ⚠ 45 - 90 s   |
|    |    |    |    | 300 - 1300 g   | <b>max</b>   | 45 - 90 s   |
|    |    |    |    | (5 - 10) x 10 g  | <b>Ice Crush</b>   | 1 x   |
|   |   |   |   | 400 g  | <b>max</b>   | ⚠ 120 s   |
|  |  |  |  | 1000 ml  | <b>Clean</b>   | 1 x   |

|  |  |             |                 |             |
|--|--|-------------|-----------------|-------------|
|  |  |             |                 |             |
|  |  | 200 - 500 g | <b>Smoothie</b> | 1 - 2 x     |
|  |  | 200 - 500 g | <b>Smoothie</b> | 1 - 2 x     |
|  |  | 200 - 600 g | <b>Smoothie</b> | ! 1 - 2 x   |
|  |  | 200 - 600 g | <b>Smoothie</b> | ! 1 - 2 x   |
|  |  | 200 - 600 g | <b>mid</b>      | 20 - 30 s   |
|  |  | 200 - 600 g | <b>max</b>      | ! 45 - 60 s |

|   |   |   |  |  |   |
|---|---|---|--|--|---|
|     |     |     |        |  | <br>00:00 |
|    |    |    | 50 g   | max  | 3 - 6 s   |
|    |    |    | 10 x  | pulse  | (1 - 2) x 1 s   |
|    |    |    | 50 g   | min  | (1 - 3) x 1 s   |
|    |    |    | 5 g  | pulse  | 1 s   |
|    |    |    | 70 g   | max  | 30 s  |
|    |    |    | X  | X  | X   |
|   |    |    | X  | X  | X   |
|   |    |    | 70 g   | max  | 5 s   |
|    |    |    | 50 g   | pulse  | 8 x 1 s   |
|   |    |    | X  | X  | X   |
|   |   |   | 50 g   | max  | 30 s  |
|  |  |  | X  | X  | X   |



## Sicherheit

- Lesen Sie diese Anleitung sorgfältig.
- Bewahren Sie die Anleitung sowie die Produktinformationen für einen späteren Gebrauch oder Nachbesitzer auf.
- Schließen Sie das Gerät bei einem Transportschaden nicht an.

Verwenden Sie das Gerät nur:

- mit Originalteilen.
- zum Mixen und Pürieren.
- zum Mixen von Obst und Gemüse, um Smoothies zuzubereiten.
- zum Zerkleinern von Eiswürfeln.
- zum Zubereiten von Pfannkuchenteigen und Sorbets.
- zum Mahlen und Zerkleinern kleinerer Mengen von Gewürzen, Getreide oder Kaffee. Gewürze sind z. B. Pfeffer, Kreuzkümmel, Wacholder, Zimt, Trockenanis oder Safran. Getreide sind z. B. Weizen, Hirse, Leinsamen.
- zum Schneiden von Hartkäse, Zwiebeln, Kräutern, Knoblauch, Obst, Gemüse.
- unter Aufsicht.
- für haushaltsübliche Verarbeitungsmengen und Verarbeitungszeiten.
- im privaten Haushalt und in geschlossenen Räumen des häuslichen Umfelds bei Raumtemperatur.
- bis zu einer Höhe von 2000 m über dem Meeresspiegel.

Trennen Sie das Gerät von der Stromversorgung, wenn Sie:

- das Gerät nicht verwenden.
- das Gerät nicht beaufsichtigen.
- das Gerät zusammenbauen.
- das Gerät auseinandernehmen.
- das Gerät reinigen.
- sich rotierenden Teilen nähern.
- mit einem Fehler konfrontiert werden.

Dieses Gerät kann von Personen mit reduzierten physischen, sensorischen oder mentalen Fähigkeiten oder Mangel an Erfahrung und/oder Wissen benutzt werden, wenn sie beaufsichtigt oder bezüglich des sicheren Gebrauchs des Geräts unterwiesen wurden und die daraus resultierenden Gefahren verstanden haben.

Kinder dürfen nicht mit dem Gerät spielen.

Reinigung und Benutzerwartung dürfen nicht durch Kinder durchgeführt werden.

Das Gerät darf nicht von Kindern benutzt werden. Kinder vom Gerät und der Anschlussleitung fernhalten.

- ▶ Nie ein beschädigtes Gerät betreiben.
- ▶ Nie ein Gerät mit gerissener oder gebrochener Oberfläche betreiben.
- ▶ Nie an der Netzanschlussleitung ziehen, um das Gerät vom Stromnetz zu trennen. Immer am Netzstecker der Netzanschlussleitung ziehen.
- ▶ Wenn das Gerät oder die Netzanschlussleitung beschädigt ist, sofort den Netzstecker der Netzanschlussleitung ziehen oder die Sicherung im Sicherungskasten ausschalten.
- ▶ Den Kundendienst rufen. → *Seite 20*
- ▶ Das Gerät nur gemäß den Angaben auf dem Typenschild anschließen und betreiben.
- ▶ Nur dafür geschultes Fachpersonal darf Reparaturen am Gerät durchführen.
- ▶ Nur Original-Ersatzteile dürfen zur Reparatur des Geräts verwendet werden.
- ▶ Wenn die Netzanschlussleitung dieses Geräts beschädigt wird, muss sie durch den Hersteller oder seinen Kundendienst oder eine ähnlich qualifizierte Person ersetzt werden, um Gefährdungen zu vermeiden.
- ▶ Nie das Gerät oder die Netzanschlussleitung in Wasser tauchen oder in den Geschirrspüler geben.
- ▶ Das Gerät nur in geschlossenen Räumen verwenden.
- ▶ Nie das Gerät großer Hitze und Nässe aussetzen.
- ▶ Keinen Dampfreiniger oder Hochdruckreiniger verwenden, um das Gerät zu reinigen.
- ▶ Nie die Netzanschlussleitung mit heißen Geräteteilen oder Wärmequellen in Kontakt bringen.
- ▶ Nie die Netzanschlussleitung mit scharfen Spitzen oder Kanten in Kontakt bringen.
- ▶ Nie die Netzanschlussleitung knicken, quetschen oder verändern.

- ▶ Nie das Gerät auf oder in die Nähe heißer Oberflächen stellen.
- ▶ Maximal 1000 ml heiße oder schäumende Lebensmittel einfüllen.
- ▶ Beim Verarbeiten von heißen Lebensmitteln vorsichtig sein.
- ▶ Nicht über das Gerät beugen.
- ▶ Keine heißen Lebensmittel über 50 °C im To-Go-Mixbecher verarbeiten.
- ▶ Beim Einfüllen von heißen Flüssigkeiten in den Standmixer vorsichtig sein, da heißer Dampf austreten kann.
- ▶ Keine heißen Lebensmittel über 70 °C im Mixbecher verarbeiten.
- ▶ Teile, die Risse oder sonstige Beschädigungen aufweisen oder nicht korrekt sitzen, gegen Originalersatzteile austauschen.
- ▶ Das Gerät nur im komplett zusammengebauten Zustand verwenden.
- ▶ Beim Reinigen und Entleeren des Mixbechers auf die scharfen Klingen achten.
- ▶ Nie die Klingen mit bloßen Händen berühren.
- ▶ Verpackungsmaterial von Kindern fernhalten.
- ▶ Kinder nicht mit Verpackungsmaterial spielen lassen.
- ▶ Kleinteile von Kindern fernhalten.
- ▶ Kinder nicht mit Kleinteilen spielen lassen.
- ▶ Die Reinigungshinweise beachten.
- ▶ Oberflächen, die mit Nahrungsmitteln in Berührung kommen, vor jedem Gebrauch reinigen.

## Sachschäden vermeiden

- ▶ Das Gerät nie im Leerlauf betreiben.
- ▶ Die maximalen Verarbeitungsmengen nicht überschreiten.
- ▶ Nie den Mixbecher in der Mikrowelle oder im Backofen verwenden.
- ▶ Vor der Verwendung den Mixbecher auf Fremdkörper prüfen und diese entfernen.
- ▶ Keine Gegenstände außer dem beigelegten Stopfer in den Mixbecher einführen, z. B. Messer oder Löffel.

## Kennenlernen

### Übersicht

Prüfen Sie nach dem Auspacken alle Teile auf Transportschäden und die Vollständigkeit der Lieferung.

→ Abb. **1**

|          |  |
|----------|--|
| <b>A</b> | Grundgerät                                     |
| <b>B</b> | Mixbecher                                      |
| <b>C</b> | To-Go-Mixbecher mit Messereinsatz <sup>1</sup> |
| <b>D</b> | Universalzerkleinerer                          |

<sup>1</sup> Je nach Geräteausstattung



## de Bedienung

|    |  |
|----|--|
| 1  | Drehschalter                                   |
| 2  | Statusanzeige (LED)                            |
| 3  | Programmtasten mit LEDs                        |
| 4  | Kabelaufbewahrung                              |
| 5  | EasyKlick-Messereinsatz mit Dichtung           |
| 6  | Skala  |
| 7  | Deckel mit Einfüllöffnung                      |
| 8  | Ausgießöffnung                                 |
| 9  | Messbecher                                     |
| 10 | Verriegelungsanzeige für Deckel                |
| 12 | Deckel mit verschließbarer Trinköffnung        |
| 13 | Dichtung                                       |
| 14 | To-Go-Mixbecher                                |
| 15 | To-Go-Messereinsatz                            |
| 16 | Behälter für Universalzerkleinerer             |
| 17 | Messereinsatz mit Zerkleinerer- und Mahlmesser |

<sup>1</sup> Je nach Geräteausstattung

## Symbole

Hier finden Sie eine Übersicht der Symbole auf Ihrem Gerät.

| Symbol   | Erklärung               |
|--|-------------------------|
|  | Positionsmarkierungen   |
|  | Verriegelung öffnen.    |
|  | Verriegelung schließen. |

## Drehschalter

Mit dem Drehschalter starten und stoppen Sie die Verarbeitung und wählen die Geschwindigkeit aus.

| Symbol | Beschreibung   |
|--------|--|
| 0      | Gerät ausschalten.   |
| on     | Gerät einschalten.   |
| min    | Niedrigste Geschwindigkeit: Lebensmittel mixen, die nicht zu sehr zerkleinert werden sollen. |

| Symbol | Beschreibung   |
|--------|--|
| max    | Höchste Geschwindigkeit: Lebensmittel mixen, pürieren, emulgieren, aufschäumen und zerkleinern.      |
| pulse  | Momentschaltung: höchste Geschwindigkeit, solange der Drehschalter in dieser Position gehalten wird. |

**Tipp:** Sie können die Geschwindigkeit zwischen **min** und **max** stufenlos einstellen.

## Sicherheitssysteme

### Einschaltsicherung

Die Einschaltsicherung verhindert, dass Ihr Gerät ungewollt eingeschaltet wird. Wenn der Mixbecher korrekt aufgesetzt und der Deckel verriegelt ist, lässt sich das Gerät einschalten und bedienen.

### Überlastsicherung

Die Überlastsicherung verhindert, dass der Motor und andere Bauteile durch eine zu hohe Belastung beschädigt werden.

## Bedienung

### Allgemeine Hinweise

Beachten Sie die Hinweise, um Ihr Gerät optimal nutzen zu können.

- Beachten Sie die empfohlenen Mengen, Einstellungen, Verarbeitungszeiten und weiteren Hinweise.  
→ "Anwendungsbeispiele", Seite 18
- Den Mixbecher und den To-Go-Mixbecher in folgender Reihenfolge füllen: Flüssigkeiten, Saaten und Nüsse, frisches Obst und Gemüse, Blattgemüse, gefrorenes Obst und Gemüse, Eis.
- Die Zutaten vor dem Mixen im Mixbecher in ca. 2 cm große Würfel schneiden. Für den To-Go-Mixbecher oder den Universalzerkleinerer ca. 1 cm große Würfel schneiden.
- Verwenden Sie die Momentschaltung, um Zutaten nur kurz oder in Intervallen zu mixen.



## Gerät aufstellen

1. Das Gerät auf eine stabile, ebene, saubere und glatte Arbeitsfläche stellen.
2. Das Netzkabel auf die benötigte Länge einstellen.
  - Um die Kabellänge zu verkürzen, das Kabel in das Kabelstaufach schieben.
  - Um die Kabellänge wieder zu verlängern, das Kabel aus dem Kabelstaufach ziehen.
3. Nicht den Netzstecker einstecken.

## Mixbecher vorbereiten

### Hinweise

- Die Dichtung am EasyKlick-Messereinsatz überprüfen. Eine abgezogene Dichtung wieder richtig einsetzen.
- Die Dichtung bleibt für die Reinigung am EasyKlick-Messereinsatz. Wenn die Dichtung beschädigt ist oder nicht richtig aufgelegt wurde, kann Flüssigkeit auslaufen.

→ Abb. **2** - **4**

## Lebensmittel mit dem Mixbecher verarbeiten

→ Abb. **5** - **10**

## Zutaten nachfüllen

→ Abb. **11** - **14**

## Stopfer verwenden

→ Abb. **15** - **16**

## Mixbecher leeren

→ Abb. **17** - **19**

## Lebensmittel mit dem To-Go-Mixbecher verarbeiten

→ Abb. **20** - **27**

## Lebensmittel mit dem Universalzerkleinerer verarbeiten

→ Abb. **28** - **34**

## Automatikprogramme

Die Automatikprogramme steuern die Geschwindigkeit und die Verarbeitungszeit für verschiedene Anwendungen.

## Programmtasten

Mit den Programmtasten starten Sie das gewünschte Automatikprogramm.

| Programmtaste | Funktion               |
|---------------|------------------------|
| Clean         | Mixbecher vorreinigen. |
| Smoothie      | Smoothies zubereiten.  |
| Ice Crush     | Eiswürfel zerkleinern. |

**Hinweis:** Beachten Sie in der folgenden Übersicht die Einschränkungen der Programme je nach gewähltem Aufsatz.

→ Abb. **35**

## Programme verwenden

**Voraussetzung:** Gerät und Mixbecher oder To-Go-Mixbecher sind vorbereitet.

→ "Bedienung", Seite 16

1. Den Drehschalter auf **on** stellen.  
→ Abb. **36**
- ✓ Die Statusanzeige (LED) am Drehschalter leuchtet.
2. Die gewünschte Programmtaste drücken.  
→ Abb. **37**
- ✓ Die Statusanzeige erlischt und die LED an der gewählten Programmtaste leuchtet.
3. Wenn das Programmende erreicht ist, stoppt das Gerät die Verarbeitung.  
→ Abb. **38**
- ✓ Die LED an der Programmtaste erlischt und die Statusanzeige (LED) am Drehschalter leuchtet.
4. Den Drehschalter auf **0** stellen.  
→ Abb. **39**

**Tipp:** Um das Programm vorzeitig zu stoppen, entweder eine Programmtaste drücken oder den Drehschalter auf **0** stellen.

## Reinigungsübersicht

Reinigen Sie nach dem Gebrauch sofort alle Teile, damit die Rückstände nicht antrocknen.

## de Anwendungsbeispiele

- ▶ Keine alkohol- oder spiritushaltigen Reinigungsmittel verwenden.
- ▶ Keine scharfen, spitzen oder metallischen Gegenstände benutzen.
- ▶ Keine scheuernden Tücher oder Reinigungsmittel verwenden.
- ▶ Den Messereinsatz nie mit den Klingen nach unten ablegen.

**Tipp:** Verwenden Sie das Reinigungsprogramm, um den Mixbecher vorzureinigen. → "Automatikprogramme", Seite 17

Die einzelnen Teile reinigen, wie in der Tabelle angegeben.

→ Abb. **40**

## Reinigung vorbereiten

Die zusammengebauten Teile vor der Reinigung trennen.

→ Abb. **41** - **44**

## Anwendungsbeispiele

**Hinweis:** Bei den in den Tabellen mit ① gekennzeichneten Beispielen, das Gerät nach 3 Betriebszyklen auf Raumtemperatur abkühlen lassen!

Die Angaben und Werte in den Tabellen beachten.

### Mixbecher

→ Abb. **45**

#### Hinweis

Einschränkungen für die Verarbeitung im Mixbecher:

- Keine Zutaten wie Mandeln, Zwiebeln, Petersilie und Fleisch zerkleinern.
- Das Mixen von Aufstrichen wie Erdnussbutter, Kokosnussbutter oder Nussaufstrichen ist nur mit dem Stopfer möglich.
- Der Mixer kann Mayonnaise nicht herstellen.
- Nie Zutaten ohne Flüssigkeit mixen.
- Feste Lebensmittel mit ausreichend Flüssigkeit mischen.
- Pulverförmige Lebensmittel vor dem Mixen mit ausreichend Flüssigkeit mischen oder vollständig in Flüssigkeit lösen. Pul-

verförmige Lebensmittel sind z. B. Puderzucker, Kakaopulver, geröstete Sojabohnen, Mehl, Eiweißpulver.

- Die Zutaten in folgender Reihenfolge einfüllen: Flüssigkeiten, Trockenprodukte, frisches Obst und Gemüse, Blattgemüse, gefrorenes Obst und Gemüse, Eis.
- Wenn sich die Zutaten im Mixbecher nicht drehen und richtig mischen, den Stopfer verwenden, um die Zutaten nach unten zu drücken.

### Beispielrezept

#### Sportgetränk

Zutaten:

- 250 g Honig (kalt, 7-9 °C)
- 5 g Zimt
- 200 g Milch (warm, 65 °C)

Zubereitung:

- Den Honig und den Zimt in den Mixer geben.
- Die Zutaten 5 Sekunden auf Stufe max mixen.
- Die Milch hinzufügen.
- Die Zutaten 5 Sekunden auf Stufe max mixen.

### To-Go-Mixbecher

→ Abb. **46**

### Universalzerkleinerer

→ Abb. **47**

#### Hinweis

Einschränkungen für die Verarbeitung im Universalzerkleinerer:

- Keine sehr trockenen oder festen Lebensmittel mahlen, die größer als Kaffeebohnen sind. Ungeeignete Lebensmittel sind z. B. Muskatnuss und trockener Ingwer.
- Maximal 50 g an festen Lebensmitteln bei maximaler Geschwindigkeit für maximal 1 s oder 1 - 5 Impulse zerkleinern, sofern in der Rezepttabelle nichts anderes angegeben ist.
- Keinen Zucker mahlen.
- Keine Eiswürfel zerkleinern.
- Der Universalzerkleinerer ist nicht geeignet, um Nussmus herzustellen.

- Der Universalzerkleinerer ist nicht geeignet zum feinen Zerkleinern von Fleisch, z. B. für Bolognese.

## Störungen beheben

### Gerät funktioniert nicht.

Netzstecker der Netzanschlussleitung ist nicht eingesteckt.

- ▶ Schließen Sie das Gerät am Stromnetz an.

Sicherung im Sicherungskasten hat ausgelöst.

- ▶ Prüfen Sie die Sicherung im Sicherungskasten.

Stromversorgung ist ausgefallen.

- ▶ Prüfen Sie, ob die Raumbelichtung oder andere Geräte im Raum funktionieren.

### Statusanzeige (LED) blinkt.

Deckel oder Mixbecher sind nicht verriegelt oder wurden während der Verarbeitung entfernt.

- ▶ Stellen Sie den Drehschalter auf **on**.
1. Setzen Sie den Mixbecher auf das Grundgerät und drehen Sie ihn im Uhrzeigersinn, bis er einrastet.
  2. Drehen Sie den Deckel Richtung , bis er einrastet.
- ✓ Die Farbe der Verriegelungsanzeige für den Deckel wechselt von rot nach grün.

Programm wurde mit Drehschalter abgebrochen.

- ▶ Stellen Sie den Drehschalter auf **on**.

### Gerät brummt.

Messer ist blockiert oder schwergängig.

- ▶ Stellen Sie den Drehschalter auf **0**.
- ▶ Entfernen Sie die Blockade.

### Gerät schaltet während der Benutzung ab.

Verarbeitungsmenge ist zu hoch oder Verarbeitungsdauer war zu lang.

- ▶ Stellen Sie den Drehschalter auf **0**.

- ▶ Reduzieren Sie die Verarbeitungsmenge.
- ▶ Lassen Sie das Gerät auf Raumtemperatur abkühlen.

### Programm startet nicht.

Drehschalter steht nicht auf **on**.

- ▶ Stellen Sie den Drehschalter auf **on**.

Programm wurde mit Programmtaste abgebrochen.

1. Stellen Sie den Drehschalter auf **on**.
2. Drücken Sie die Programmtaste für das gewünschte Programm.

### Flüssigkeit tritt am Messereinsatz aus.

Dichtung zwischen Mixbecher und Messereinsatz fehlt.

- ▶ Setzen Sie die Dichtung am EasyKlick-Messereinsatz ein.
- ✓ Die Dichtung sitzt in der Nut.
- ✓ Die Dichtlippen zeigen Richtung Mixbecher.
- ✓ Die glatte Dichtfläche liegt am EasyKlick-Messereinsatz an.

### Zusammengebauter To-Go-Mixbecher lässt sich nicht auf das Grundgerät aufsetzen.

To-Go-Messereinsatz ist nicht korrekt verschraubt und der Sicherheitsverschluss verhindert das Aufsetzen.

- ▶ Drehen Sie den To-Go-Messereinsatz im Uhrzeigersinn bis zum Anschlag fest.  
→ Abb. **21**  
Die Markierungen ▼ und ▲ müssen aufeinander ausgerichtet sein.

### Deckel auf To-Go-Mixbecher ist undicht.

Dichtung im Deckel fehlt.

- ▶ Setzen Sie die Dichtung ein.

de Altgerät entsorgen

### **Zusammengebauter Universalzerkleinerer lässt sich nicht auf das Grundgerät aufsetzen.**

Messereinsatz ist nicht korrekt verschraubt und der Sicherheitsverschluss verhindert das Aufsetzen.

- ▶ Drehen Sie den Messereinsatz im Uhrzeigersinn bis zum Anschlag fest.

→ Abb. **29**

Die Markierungen ▼ und ▲ müssen aufeinander ausgerichtet sein.

## **Altgerät entsorgen**

1. Den Netzstecker der Netzanschlussleitung ziehen.
2. Die Netzanschlussleitung durchtrennen.
3. Das Gerät umweltgerecht entsorgen.

Informationen über aktuelle Entsorgungswege erhalten Sie bei Ihrem Fachhändler sowie Ihrer Gemeinde- oder Stadtverwaltung.



Dieses Gerät ist entsprechend der europäischen Richtlinie 2012/19/EU über Elektro- und Elektronikaltgeräte (waste electrical and electronic equipment – WEEE) gekennzeichnet. Die Richtlinie gibt den Rahmen für eine EU-weit gültige Rücknahme und Verwertung der Altgeräte vor.

---

## **Kundendienst**

Detaillierte Informationen über die Garantiedauer und die Garantiebedingungen in Ihrem Land erhalten Sie bei unserem Kundendienst, Ihrem Händler oder auf unserer Website.

Die Kontaktdaten des Kundendienstes finden Sie im beiliegenden Kundendienstverzeichnis oder auf unserer Website.

## Safety

- Read this instruction manual carefully.
- Keep the instruction manual and the product information safe for future reference or for the next owner.
- Do not connect the appliance if it has been damaged in transit.

Only use this appliance:

- with genuine parts.
- for blending and puréeing.
- for blending fruit and vegetables to make smoothies.
- for crushing ice cubes.
- for making pancake batter and sorbets.
- for grinding and chopping small quantities of spices, cereals or coffee. Spices include, for example, pepper, cumin, juniper, cinnamon, dried aniseed or saffron. Cereals include, for example, wheat, millet, linseed.
- for cutting hard cheese, onions, herbs, garlic, fruit, vegetables.
- under supervision.
- for normal processing quantities and for normal processing times for domestic use.
- in private households and in enclosed spaces in a domestic environment at room temperature.
- up to an altitude of max. 2000 m above sea level.

Disconnect the appliance from the power supply when:

- not using the appliance.
- the appliance is unattended.
- assembling the appliance.
- taking the appliance apart.
- cleaning the appliance.
- approaching rotating parts.
- confronted with a fault.

This appliance can be used by persons with reduced physical, sensory or mental capabilities or a lack of experience and/or knowledge if they have been given supervision or instruction concerning use of the appliance in a safe way and if they understand the hazards involved.

Do not let children play with the appliance.

Cleaning and user maintenance must not be performed by children.

The appliance must not be used by children. Keep children away from the appliance and power cable.

- ▶ Never operate a damaged appliance.
- ▶ Never operate an appliance with a cracked or fractured surface.
- ▶ Never pull on the power cord to unplug the appliance. Always unplug the appliance at the mains.
- ▶ If the appliance or the power cord is damaged, immediately unplug the power cord or switch off the fuse in the fuse box.
- ▶ Call customer services. → *Page 27*
- ▶ Connect and operate the appliance only in accordance with the specifications on the rating plate.
- ▶ Repairs to the appliance should only be carried out by trained specialist staff.
- ▶ Only use genuine spare parts when repairing the appliance.
- ▶ If the power cord of this appliance is damaged, it must be replaced by the manufacturer, the manufacturer's Customer Service or a similarly qualified person in order to prevent any risk.
- ▶ Never immerse the appliance or the power cord in water or clean in the dishwasher.
- ▶ Only use the appliance in enclosed spaces.
- ▶ Never expose the appliance to intense heat or humidity.
- ▶ Do not use steam- or high-pressure cleaners to clean the appliance.
- ▶ Never let the power cord come into contact with hot appliance parts or heat sources.
- ▶ Never let the power cord come into contact with sharp points or edges.
- ▶ Never kink, crush or modify the power cord.
- ▶ Never place the appliance on or near hot surfaces.
- ▶ Add a maximum of 1000 ml of hot or frothing food.
- ▶ Be careful when processing hot food.
- ▶ Do not lean over the appliance.
- ▶ Do not process food that is hotter than 50 °C in the To-Go blender jug.

- ▶ Be careful if hot liquid is poured into the blender as it can be ejected out of the appliance due to a sudden steaming.
- ▶ Do not process food that is hotter than 70 °C in the blender jug.
- ▶ Parts which show cracks or other damage or do not fit correctly must be replaced with genuine spare parts.
- ▶ Only use the appliance once it is fully assembled.
- ▶ When cleaning and emptying the blender jug, watch out for the sharp blades.
- ▶ Never touch the edges of the blades with bare hands.
- ▶ Keep packaging material away from children.
- ▶ Do not let children play with packaging material.
- ▶ Keep small parts away from children.
- ▶ Do not let children play with small parts.
- ▶ Follow the cleaning instructions.
- ▶ Clean surfaces which come in contact with food before each use.

## Avoiding material damage

- ▶ Do not operate the appliance at no-load.
- ▶ Do not exceed maximum processing quantities.
- ▶ Never use the blender jug in the microwave or oven.
- ▶ Before use, check the blender jug for foreign objects and remove.
- ▶ Do not insert any objects in the blender jug except the pusher, e.g. knife or spoon.

## Familiarising yourself with your appliance

### Overview

After unpacking all parts, check for any damage in transit and completeness of the delivery.

→ Fig. **1**

|          |             |
|----------|-------------|
| <b>A</b> | Main unit   |
| <b>B</b> | Blender jug |

<sup>1</sup> Depending on the appliance specifications

|           |  |
|-----------|--|
| <b>C</b>  | To-Go blender jug with blade insert <sup>1</sup> |
| <b>D</b>  | Chopper  |
| <b>1</b>  | Rotary switch                                    |
| <b>2</b>  | Status display (LED)                             |
| <b>3</b>  | Programme buttons with LEDs                      |
| <b>4</b>  | Cord storage                                     |
| <b>5</b>  | EasyClick blade insert with seal                 |
| <b>6</b>  | Scale  |
| <b>7</b>  | Lid with filling opening                         |
| <b>8</b>  | Spout  |
| <b>9</b>  | Measuring beaker                                 |
| <b>10</b> | Lock indicator for the lid                       |
| <b>12</b> | Lid with closable mouthpiece                     |
| <b>13</b> | Seal   |
| <b>14</b> | To-Go blender jug                                |
| <b>15</b> | To-Go blade insert                               |
| <b>16</b> | Container for chopper                            |



<sup>1</sup> Depending on the appliance specifications

**17** Blade insert with chopping and grinding blade

<sup>1</sup> Depending on the appliance specifications

## Symbols

You can find an overview of the symbols used on your appliance here.

| Symbol   | Explanation              |
|--|--------------------------|
|  | Position markings        |
|  | Open locking mechanism.  |
|  | Close locking mechanism. |

## Rotary switch

The rotary switch is used to start and stop processing and select the speed.

| Symbol | Description  |
|--------|--|
| 0      | Switch off the appliance.  |
| on     | Switch on the appliance.   |
| min    | Lowest speed: Blending food that should not be cut up too small.   |
| max    | Highest speed: Blending, puréeing, emulsifying, frothing and cutting up food.                                  |
| pulse  | Instantaneous switching (pulse function): Highest speed as long as the rotary switch is held in this position. |

**Tip:** You can adjust the speed steplessly between **min** and **max**.

## Safety systems

### Start lock-out

Start lock-out prevents your appliance from being switched on accidentally.

You can switch on and operate the appliance once the blender jug has been correctly positioned and the lid is locked.

### Overload protection

The overload protection system prevents the motor and other components from being damaged through being overloaded.

## Operation

### General information

Please bear this information in mind so that you can get the best out of your appliance.

- Observe the recommended quantities, settings, processing times and other information.  
→ "Application examples", Page 25
- Fill the blender jug and the To-Go blender jug in the following order: liquids, seeds and nuts, fresh fruit and vegetables, leaf vegetables, frozen fruit and vegetables, ice.
- Before blending in the blender jug, cut the ingredients into cubes approx. 2 cm in size. For the To-Go blender jug or the chopper, cut into cubes of approx. 1 cm.
- Use instantaneous switching to blend ingredients only briefly or in intervals.

### Setting up the appliance

1. Place the appliance on a stable, level, clean and flat work surface.
2. Adjust the power cable to the required length.
  - To shorten the cord, push it into the cord storage compartment.
  - To lengthen the cord again, pull it out of the cord storage compartment.
3. Do not insert the mains plug.

### Preparing the blender jug

#### Notes

- Check the seal on the EasyClick blade insert. If a seal has been removed, reinsert it correctly.
- The seal remains on the EasyClick blade insert for cleaning. If the seal is damaged or not correctly positioned, liquid may run out.

→ Fig. **2** - **4**

### Processing food using the blender jug

→ Fig. **5** - **10**

### Adding more ingredients

→ Fig. **11** - **14**



**Using the pusher**→ Fig. **15** - **16****Emptying the blender jug**→ Fig. **17** - **19****Processing food using the To-Go blender jug**→ Fig. **20** - **27****Processing food with the chopper**→ Fig. **28** - **34****Automatic programmes**

The speed and processing time for different operations are controlled by the automatic programmes.

**Programme buttons**

The required automatic programme is started with the programme buttons.

| Programme button | Function                 |
|------------------|--------------------------|
| Clean            | Precleaning blender jug. |
| Smoothie         | Making smoothies.        |
| Ice Crush        | Chopping ice cubes.      |

**Note:** Note the programme restrictions in the following overview depending on the attachment selected.

→ Fig. **35****Using the programmes**

**Requirement:** Appliance and blender jug or To-Go Blender jug are prepared.

→ "Operation", Page 24

1. Set the rotary switch to on.  
→ Fig. **36**
- ✓ The status display (LED) on the rotary switch lights up.
2. Press the required programme button.  
→ Fig. **37**
- ✓ The status display goes out and the LED on the programme button selected lights up.

3. When the end of the programme is reached, the appliance stops processing.

→ Fig. **38**

- ✓ The LED on the programme button goes out and the status display (LED) on the rotary switch lights up.
4. Set the rotary switch to 0.  
→ Fig. **39**

**Tip:** To stop the programme prematurely, either press a programme button or set the rotary switch to 0.

**Overview of cleaning**

Clean all parts immediately after use so that residues do not dry on.

- ▶ Do not use cleaning agents containing alcohol or spirits.
- ▶ Do not use sharp, pointed or metal objects.
- ▶ Do not use abrasive cloths or cleaning agents.
- ▶ Never set the blade insert down with the blade facing downwards.

**Tip:** Use the cleaning programme to pre-clean the blender jug.

→ "Automatic programmes", Page 25

Clean the individual parts as indicated in the table.

→ Fig. **40****Preparing for cleaning**

Separate the assembled parts before cleaning.

→ Fig. **41** - **44****Application examples**

**Note:** With the examples marked with Ⓢ in the tables, leave the appliance to cool down to room temperature after 3 operating cycles.

Observe the information and values in the tables.

**Blender jug**→ Fig. **45**

## en Troubleshooting

### Note

Restrictions on processing in the blender jug:

- Do not use it to chop ingredients like almonds, onions, parsley and meat.
- It is only possible to mix spreads, such as peanut butter, coconut butter or nut spreads, with the pusher.
- The blender cannot be used to make mayonnaise.
- Never mix ingredients without any liquid.
- Use enough liquid when mixing solid food.
- Mix powdered food with sufficient liquid before blending, or dissolve it entirely in liquid. Examples of powdered food include icing sugar, cocoa powder, roasted soybeans, flour, protein powder.
- Add ingredients in the following order: liquids, dry products, fresh fruit and vegetables, leaf vegetables, frozen fruit and vegetables, ice.
- If the ingredients in the blender jug are not going round and being properly mixed, use the pusher to press the ingredients down.

### Sample recipe

#### Sports drink

Ingredients:

- 250 g honey (cold, 7-9 °C)
- 5 g cinnamon
- 200 g milk (warm, 65 °C)

Preparation:

- Add the honey and cinnamon to the blender.
- Blend the ingredients for 5 seconds at level **max**.
- Add the milk.
- Blend the ingredients for 5 seconds at level **max**.

### To-Go blender jug

→ Fig. **46**

### Chopper

→ Fig. **47**

### Note

Restrictions on processing in the chopper:

- Do not grind very dry or solid food larger than coffee beans. Unsuitable food includes e.g. nutmeg and dry ginger.
- Chop a maximum of 50 g of solid food at maximum speed for a maximum of 1 s or 1 - 5 pulses unless otherwise indicated in the recipe table.
- Do not grind any sugar.
- Do not chop ice cubes.
- The chopper is not suitable for making nut puree.
- The chopper is not suitable for fine chopping meat, e.g. for Bolognese.

## Troubleshooting

### The appliance is not working.

The mains plug of the power cord is not plugged in.

- ▶ Connect the appliance to the power supply.

The circuit breaker in the fuse box has tripped.

- ▶ Check the circuit breaker in the fuse box.

There has been a power cut.

- ▶ Check whether the lighting in your room or other appliances are working.

### The status display (LED) flashes.

The lid or blender jug are not locked or were removed during processing.

- ▶ Set the rotary switch to **on**.

1. Place the blender jug on the main unit and turn clockwise until it engages.
  2. Turn the lid in the direction  until it engages.
- ✓ The colour of the lock indicator for the lid changes from red to green.

Programme was cancelled using the rotary switch.

- ▶ Set the rotary switch to **on**.

**Appliance has a humming sound.**

The blade is blocked or stiff.

- ▶ Set the rotary switch to 0.
- ▶ Remove the blockage.

**Appliance switches off during use.**

Processing quantity is too big or processing time was too long.

- ▶ Set the rotary switch to 0.
- ▶ Reduce the processing quantity.
- ▶ Allow the appliance to cool down to room temperature.

**The programme does not start.**

The rotary switch is not set to on.

- ▶ Set the rotary switch to on.

The programme has been cancelled using the programme button.

1. Set the rotary switch to on.
2. Press the programme button for the required programme.

**Liquid is leaking from the blade insert.**

Seal between the blender jug and the blade insert is missing.

- ▶ Insert the seal on the EasyClick blade insert.
- ✓ The seal is seated in the groove.
- ✓ The sealing lips point in the direction of the blender jug.
- ✓ The smooth sealing surface lies against the EasyClick blade insert.

**The assembled To-Go blender jug cannot be placed on the main unit.**

To-Go blade insert is not screwed on correctly and the safety catch prevents it from being put on.

- ▶ Turn the To-Go blade insert clockwise as far as possible.

→ Fig. **21**

The ▼ and ▲ markings must match up.

**Lid on To-Go blender jug is leaking.**

Seal is missing from the lid.

- ▶ Insert the seal.

**The assembled chopper cannot be placed on the main unit.**

Blade insert is not screwed on correctly and the safety catch prevents it from being put on.

- ▶ Turn the blade insert clockwise as far as possible.

→ Fig. **29**

The ▼ and ▲ markings must match up.

**Disposing of old appliance**

1. Unplug the appliance from the mains.
2. Cut through the power cord.
3. Dispose of the appliance in an environmentally friendly manner.

Information about current disposal methods are available from your specialist dealer or local authority.



This appliance is labelled in accordance with European Directive 2012/19/EU concerning used electrical and electronic appliances (waste electrical and electronic equipment - WEEE).

The guideline determines the framework for the return and recycling of used appliances as applicable throughout the EU.

**Customer Service**

Detailed information on the warranty period and terms of warranty in your country is available from our after-sales service, your retailer or on our website.

The contact details for Customer Service can be found in the enclosed Customer Service directory or on our website.



## Sécurité

- Lisez attentivement cette notice.
- Conservez la notice ainsi que les informations produit en vue d'une réutilisation ultérieure ou pour un futur nouveau propriétaire.
- Ne branchez pas l'appareil si ce dernier a été endommagé durant le transport.

Utilisez l'appareil uniquement :

- avec des pièces d'origine,
- pour mixer et réduire en purée.
- pour mixer les fruits et légumes et préparer des smoothies.
- pour broyer des glaçons.
- pour préparer de la pâte à crêpes et des sorbets.
- pour moulin et hacher de petites quantités d'épices, de céréales ou de café. Les épices peuvent être du poivre, du cumin, du genièvre, de la cannelle, de l'anis sec ou du safran. Les céréales peuvent être du blé, du millet, des graines de lin.
- pour couper le fromage à pâte dure, les oignons, les herbes aromatiques, l'ail, les fruits, les légumes.
- sous surveillance.
- pour les quantités de préparation et durées de traitement habituelles pour un ménage.
- pour un usage domestique privé et dans les pièces fermées d'un domicile, à la température ambiante.
- jusqu'à une altitude maximale de 2000 m au-dessus du niveau de la mer.

Débranchez l'appareil du secteur lorsque :

- vous n'utilisez pas l'appareil.
- vous ne surveillez pas l'appareil.
- vous assemblez l'appareil.
- vous démontez l'appareil.
- vous nettoyez l'appareil.
- vous vous approchez des pièces en rotation.

- vous détectez un défaut.

Cet appareil peut être utilisé par des personnes aux capacités physiques, sensorielles ou mentales réduites ou des personnes inexpérimentées, à condition qu'elles soient surveillées ou qu'elles aient été informées de l'utilisation de l'appareil et qu'elles comprennent les risques inhérents à son usage.

Les enfants ne sont pas autorisés à jouer avec l'appareil.

Le nettoyage et l'entretien de l'appareil ne doivent pas être effectués par des enfants.

L'appareil ne doit pas être utilisé par des enfants. Les enfants doivent être tenus à distance de l'appareil et du cordon d'alimentation secteur.

- ▶ N'utilisez jamais un appareil endommagé.
- ▶ Ne jamais faire fonctionner l'appareil avec une surface fissurée ou cassée.
- ▶ Ne tirez jamais sur le cordon d'alimentation secteur pour débrancher l'appareil du secteur. Débranchez toujours la fiche du cordon d'alimentation secteur.
- ▶ Si l'appareil ou le cordon d'alimentation secteur est endommagé, débranchez immédiatement le cordon d'alimentation secteur ou coupez le fusible dans le boîtier à fusibles.
- ▶ Appelez le service après-vente. → *Page 35*
- ▶ Pour le raccordement et l'utilisation de l'appareil, respectez impérativement les indications figurant sur la plaque signalétique.
- ▶ Seul un personnel dûment qualifié peut entreprendre des réparations sur l'appareil.
- ▶ Seules des pièces de rechange d'origine peuvent être utilisées pour réparer l'appareil.
- ▶ Afin d'écartier tout danger quand le cordon d'alimentation secteur de cet appareil est endommagé, seul le fabricant ou son service après-vente ou toute autre personne de qualification équivalente est habilité à le remplacer.
- ▶ Ne jamais plonger l'appareil ou le cordon d'alimentation secteur dans l'eau et ne pas les mettre au lave-vaisselle.
- ▶ Utiliser l'appareil uniquement dans des pièces fermées.
- ▶ Ne jamais exposer l'appareil à une forte chaleur ou humidité.

## fr Prévenir les dégâts matériels

- ▶ Ne pas utiliser de nettoyeur vapeur ou haute pression pour nettoyer l'appareil.
- ▶ Ne mettez jamais en contact le cordon d'alimentation avec des sources de chaleur et des pièces chaudes de l'appareil.
- ▶ Ne mettez jamais en contact le cordon d'alimentation avec des pointes acérées ou arêtes tranchantes.
- ▶ Ne pliez, n'écrasez ou ne modifiez jamais le cordon d'alimentation.
- ▶ Ne jamais poser l'appareil sur des surfaces chaudes ou à proximité de celles-ci.
- ▶ Verser au maximum 1000 ml de liquide très chaud ou moussant.
- ▶ Faire preuve de prudence lors de la transformation d'aliments chauds.
- ▶ Ne pas se pencher au-dessus de l'appareil.
- ▶ Ne pas traiter d'aliments chauds à plus de 50 °C dans la gourde.
- ▶ Prudence au moment de verser des liquides très chauds dans le blender car de la vapeur brûlante peut s'en échapper.
- ▶ Ne pas traiter d'aliments chauds à plus de 70 °C dans le bol blender.
- ▶ Les pièces présentant des fissures ou autres défauts évidents ou qui sont mal positionnées doivent être remplacées par des pièces de rechange d'origine.
- ▶ Toujours assembler complètement l'appareil avant de l'utiliser.
- ▶ Lors du nettoyage et de la vidange du bol du mélangeur, faire attention aux lames aiguisées.
- ▶ Ne jamais toucher les tranchants de la lame à mains nues.
- ▶ Conserver les matériaux d'emballage hors de portée des enfants.
- ▶ Ne jamais laisser les enfants jouer avec les emballages.
- ▶ Conserver les petites pièces hors de portée des enfants.
- ▶ Ne pas laisser les enfants jouer avec les petites pièces.
- ▶ Respecter les consignes de nettoyage.
- ▶ Nettoyer les surfaces qui entrent en contact avec les denrées alimentaires avant chaque utilisation.

## Prévenir les dégâts matériels

- ▶ Ne jamais faire tourner l'appareil à vide.

- ▶ Ne pas dépasser les quantités maximales indiquées.

- ▶ Ne jamais utiliser le bol mixeur dans un four micro-ondes ou traditionnel.
- ▶ Avant d'utiliser le bol mixeur, vérifier qu'il ne contient aucun corps étranger, et les retirer le cas échéant.
- ▶ Ne pas introduire d'objets autres que le pilon poussoir fourni, p. ex., de couteaux ou de cuillères, dans le bol mixeur.

## Élimination de l'emballage

Les emballages sont écologiques et recyclables.

- ▶ Veuillez éliminer les pièces détachées après les avoir triées par matière.



Éliminez l'emballage en respectant l'environnement.

## Description de l'appareil

### Aperçu

Après avoir déballé le produit, inspectez toutes les pièces pour détecter d'éventuels dégâts dus au transport et pour vous assurer de l'intégralité de la livraison.

→ Fig. **1**

|          |  |
|----------|--|
| <b>A</b> | Appareil de base                                   |
| <b>B</b> | Bol mixeur   |
| <b>C</b> | Bol mixeur à emporter avec porte-lame <sup>1</sup> |
| <b>D</b> | Mini-hachoir                                       |
| <b>1</b> | Interrupteur rotatif                               |
| <b>2</b> | Affichage de statut (LED)                          |
| <b>3</b> | Touches de programme avec LED                      |
| <b>4</b> | Rangement du cordon                                |
| <b>5</b> | Support de lames EasyKlick avec joint              |
| <b>6</b> | Échelle  |
| <b>7</b> | Couvercle avec ouverture de remplissage            |
| <b>8</b> | Bec verseur avec clapet                            |
| <b>9</b> | Gobelet doseur                                     |

<sup>1</sup> Selon l'équipement de l'appareil

|           |   |
|-----------|---|
| <b>10</b> | Affichage de verrouillage du couvercle        |
| <b>12</b> | Couvercle avec clapet de consommation         |
| <b>13</b> | Joint   |
| <b>14</b> | Bol mixeur à emporter                         |
| <b>15</b> | Porte-lame à emporter                         |
| <b>16</b> | Récipient avec broyeur universel              |
| <b>17</b> | Porte-lame avec lame de broyage et de mouture |

<sup>1</sup> Selon l'équipement de l'appareil

## Symboles

Vous trouverez ici une vue d'ensemble des symboles sur votre appareil.

| Symbole | Explication               |
|---------|---------------------------|
|         | Repères de positionnement |
|         | Ouvrir le verrouillage.   |
|         | Fermer le verrouillage.   |

## Interrupteur rotatif

L'interrupteur rotatif permet de démarrer et d'arrêter le traitement et de sélectionner la vitesse.

| Symbole | Description  |
|---------|--|
| 0       | Mettre l'appareil hors tension.  |
| on      | Allumer l'appareil.  |
| min     | Vitesse faible : pour mixer les aliments qui ne doivent pas être entièrement broyés.                 |
| max     | Vitesse élevée : pour mixer, réduire en purée, émulsionner, faire mousser et hacher les aliments.    |
| pulse   | Fonctionnement momentané : vitesse maximale tant que l'interrupteur rotatif est dans cette position. |

**Conseil** : La vitesse peut être réglée progressivement entre **min** et **max**.

## Systèmes de sécurité

### Sécurité anti-enclenchement

La sécurité anti-enclenchement empêche que votre appareil se mette en marche de façon intempestive.

L'appareil peut être mis en marche et utilisé si le bol blender est placé correctement et si le couvercle est verrouillé.

### Sécurité anti-surcharge

La sécurité anti-surcharge empêche que le moteur et d'autres composants ne soient endommagés suite à une charge trop élevée.

## Utilisation

### Indications générales

Respectez les indications pour utiliser votre appareil de manière optimale.

- Respectez les quantités recommandées, les réglages, les temps de traitement et les autres indications.  
→ "Exemples d'utilisations", Page 33
- Remplir le bol mixeur et le bol mixeur à emporter dans l'ordre suivant : liquides, graines et noix, fruits et légumes frais, légumes-feuilles, fruits et légumes congelés, glace.
- Avant de les mixer dans le bol mixeur, couper les ingrédients en cubes d'env. 2 cm. Pour le bol mixeur à emporter et le broyeur universel, les découper en cubes d'env. 1 cm.
- Utilisez le fonctionnement momentané pour mixer des ingrédients brièvement ou par intermittence seulement.

### Installer l'appareil

1. Placer l'appareil sur un plan de travail stable, plan, propre et lisse.
2. Dérouler le cordon d'alimentation à la longueur nécessaire.
  - Pour réduire la longueur du cordon, repousser le cordon dans le compartiment range cordon.
  - Pour réduire la longueur du cordon, le repousser dans le compartiment de rangement du cordon.

3. Ne pas brancher la fiche dans la prise de courant.

## Préparer le bol mixeur

### Remarques

- Contrôler le joint situé sur le porte-lame EasyKlick. Remettez correctement en place un nouveau joint qui se serait retiré.
- Le joint reste sur le porte-lame EasyKlick pour le nettoyage. Du liquide risque de couler si le joint est endommagé ou s'il n'a pas été correctement posé.

→ Fig. **2** - **4**

## Transformer les aliments avec le bol mixeur

→ Fig. **5** - **10**

### Rajouter des ingrédients

→ Fig. **11** - **14**

### Utiliser le pilon poussoir

→ Fig. **15** - **16**

### Vider le bol mixeur

→ Fig. **17** - **19**

## Transformer les aliments avec le bol mixeur à emporter

→ Fig. **20** - **27**

## Traiter les aliments avec le broyeur universel

→ Fig. **28** - **34**

## Programmes automatiques

Les programmes automatiques contrôlent la vitesse et le temps de traitement pour les différentes applications.

### Touches de programme

Les touches de programme permettent de lancer le programme automatique souhaité.

| Touche de programme | Fonction                   |
|---------------------|----------------------------|
| Clean               | Prénettoyer le bol mixeur. |
| Smoothie            | Préparer des smoothies.    |



| Touche de programme | Fonction            |
|---------------------|---------------------|
| Ice Crush           | Broyer des glaçons. |

**Remarque :** Notez dans l'aperçu suivant les restrictions des programmes en fonction de l'accessoire choisi.

→ Fig. **35**

### Utiliser les programmes

**Condition :** L'appareil et le bol mixeur à emporter sont opérationnels.

→ "Utilisation", Page 32

1. Amener l'interrupteur rotatif sur on.  
→ Fig. **36**
- ✓ L'affichage du statut (LED) s'allume sur l'interrupteur rotatif.
2. Appuyer sur la touche du programme souhaité.  
→ Fig. **37**
- ✓ L'affichage de statut s'éteint et la LED de la touche de programme sélectionnée s'allume.
3. Dès que la fin du programme est atteinte, l'appareil arrête le traitement.  
→ Fig. **38**
- ✓ La LED de la touche de programme s'éteint et l'affichage du statut (LED) de l'interrupteur rotatif s'allume.
4. Amener l'interrupteur rotatif sur 0.  
→ Fig. **39**

**Conseil :** Pour arrêter prématurément le programme, maintenir appuyée la touche du programme souhaité ou ramener l'interrupteur rotatif sur 0.

### Guide de nettoyage

Après utilisation, nettoyer immédiatement toutes les pièces afin d'éviter que les résidus ne sèchent.

- ▶ Ne pas utiliser de produit nettoyant contenant de l'alcool ou de l'alcool à brûler.
- ▶ Ne pas utiliser d'objets acérés, pointus ou métalliques.
- ▶ Ne pas utiliser de chiffons abrasifs ou de produits nettoyants.

- ▶ Ne jamais poser le porte-lame avec les lames orientées vers le bas.

**Conseil :** Utilisez le programme de nettoyage, pour prénettoyer le bol mixeur.  
→ "Programmes automatiques", Page 32

Nettoyer les différents composants comme indiqué dans le tableau.

→ Fig. **40**

### Préparer le nettoyage

Séparer les parties assemblées avant le nettoyage.

→ Fig. **41** - **44**

### Exemples d'utilisations

**Remarque :** Pour les recettes marquées d'un ① dans le tableau des recettes, laisser l'appareil refroidir à température ambiante après 3 cycles de fonctionnement !

Respecter les indications et valeurs indiquées dans les tableaux.

### Bol mixeur

→ Fig. **45**

#### Remarque

Conditions d'utilisation du bol mixeur :

- Ne pas broyer d'ingrédients tels que amandes, oignons, persil et viande.
- Le mixage de pâtes à tartiner comme le beurre de cacahuète, de noix de coco ou de noix est uniquement possible avec le pilon poussoir.
- Le mixeur ne peut pas préparer de mayonnaise.
- Ne jamais mixer d'ingrédients sans liquide.
- Mélanger les aliments durs avec suffisamment de liquide.
- Avant de les mixer, mélanger les aliments en poudre avec suffisamment de liquide ou les dissoudre complètement dans du liquide. Des aliments en poudre sont p. ex. du sucre glace, du cacao en poudre, de la farine, de la poudre de protéine.

## fr Dépannage

- Verser les ingrédients dans l'ordre suivant : liquides, produits secs, fruits et légumes frais, légumes à feuilles, fruits et légumes congelés, glace.
- Si les ingrédients ne tournent pas et se mélangent mal dans le bol mixeur, utiliser le pilon pousoir pour les pousser vers le bas.

### Exemple de recette

#### Boisson sportive

Ingrédients :

- 250 g Miel (froid, 7-9 °C)
- 5 g Cannelle
- 200 g Lait (chaud, 65 °C)

Préparation :

- Verser le miel et la cannelle dans le blender.
- Mixer les ingrédients pendant 5 secondes à la vitesse **max**.
- Ajouter le lait.
- Mixer les ingrédients pendant 5 secondes à la vitesse **max**.

#### Bol mixeur à emporter

→ Fig. 46

#### Broyeur universel

→ Fig. 47

#### Remarque

Conditions d'utilisation du broyeur universel

- Ne broyez pas les aliments très secs ou solides dont la taille est supérieure à celle des grains de café. La noix de muscade et le gingembre sec sont par exemple des aliments inadaptés.
- Hacher au maximum 50 g d'aliments solides à la vitesse maximum pendant une 1 s ou 1 - 5 impulsions maximum, sauf indication contraire dans le tableau de recettes.
- Ne moulez pas de sucre.
- Ne hachez pas de glaçons.
- Le broyeur universel ne convient pas à la préparation de pâte à tartiner à base de noix.
- Le briyeur universel ne convient pas pour hacher finement de la viande, p. ex. pour une sauce bolognaise.

## Dépannage

### L'appareil ne fonctionne pas.

La fiche secteur du cordon d'alimentation secteur n'est pas branchée.

- ▶ Branchez l'appareil au réseau électrique.

Le fusible dans le coffret à fusibles s'est déclenché.

- ▶ Vérifiez le fusible dans le boîtier à fusibles.

L'alimentation électrique est tombée en panne.

- ▶ Vérifiez si l'éclairage du compartiment ou d'autres appareils dans la pièce.

### L'affichage de statut (LED) clignote.

Le couvercle ou le bol mixeur ne sont pas verrouillés ou ont été retirés pendant la préparation.

- ▶ Amenez l'interrupteur rotatif sur **on**.

1. Placez le bol mixeur sur l'appareil de base et tournez-le dans le sens des aiguilles d'une montre jusqu'à ce qu'il s'enclenche.

2. Tournez le couvercle dans le sens  jusqu'à ce qu'il se verrouille.

- ✓ La couleur de l'affichage de verrouillage du couvercle passe du rouge au vert.

Le programme a été interrompu avec l'interrupteur rotatif.

- ▶ Amenez l'interrupteur rotatif sur **on**.

### L'appareil bourdonne.

La lame est bloquée ou grippée.

- ▶ Amenez l'interrupteur rotatif sur **0**.
- ▶ Supprimez le blocage.

### L'appareil s'éteint pendant son utilisation.

La quantité à traiter est trop importante ou la durée de traitement est trop longue.

- ▶ Amenez l'interrupteur rotatif sur **0**.
- ▶ Réduisez la quantité d'ingrédients à préparer.

- ▶ Laisser refroidir l'appareil à température ambiante.

### Le programme ne démarre pas.

L'interrupteur rotatif ne se trouve pas sur **on**.

- ▶ Amenez l'interrupteur rotatif sur **on**.

Le programme a été interrompu avec la touche de programme.

1. Amenez l'interrupteur rotatif sur **on**.
2. Appuyez sur la touche du programme souhaité.

### Du liquide sort du support de lames.

Le joint entre le bol mixeur et le support de lames n'est pas en place.

- ▶ Placez le joint sur le support de lames EasyKlick.
- ✓ Le joint est bien en place dans la rainure.
- ✓ Les lèvres d'étanchéité sont dirigées vers le bol mixeur.
- ✓ La surface d'étanchéité lisse repose le support de lames EasyKlick.

### Le bol mixeur à emporter assemblé ne peut pas être installé sur l'appareil de base.

L'insert de lame pour gourde n'est pas correctement vissé et le verrouillage de sécurité empêche sa mise en place.

- ▶ Tourner l'insert de lame pour gourde dans le sens des aiguilles d'une montre jusqu'en butée.

→ Fig. **21**

Les repères ▼ et ▲ doivent être alignés.

### Le couvercle du bol mixeur à emporter n'est pas étanche.

Il manque le joint dans le couvercle.

- ▶ Posez le joint.

### Le broyeur universel assemblé ne peut pas être installé sur l'appareil de base.

Le porte-lame n'est pas correctement vissé et le verrouillage de sécurité empêche sa mise en place.

- ▶ Tournez le porte-lame dans le sens des aiguilles d'une montre jusqu'en butée.  
→ Fig. **29**  
Les repères ▼ et ▲ doivent être alignés.

### Mettre au rebut un appareil usagé

1. Débrancher la fiche du cordon d'alimentation secteur.
2. Couper le cordon d'alimentation secteur.
3. Éliminez l'appareil dans le respect de l'environnement.

Vous trouverez des informations sur les circuits actuels d'élimination auprès de votre revendeur spécialisé ou de l'administration de votre commune/ville.



Cet appareil est marqué selon la directive européenne 2012/19/UE relative aux appareils électriques et électroniques usagés (waste electrical and electronic equipment - WEEE).

La directive définit le cadre pour une reprise et une récupération des appareils usagés applicables dans les pays de la CE.

### Service après-vente

Pour plus d'informations sur la durée et les conditions de la garantie dans votre pays, adressez-vous à notre service après-vente, à votre revendeur ou consultez notre site Web.

Vous trouverez les données de contact du service après-vente dans la liste ci-jointe ou sur notre site Web.



## Sicurezza

- Leggere attentamente le presenti istruzioni.
- Conservare le istruzioni e le informazioni sul prodotto per il successivo utilizzo o per il futuro proprietario.
- Non collegare l'apparecchio se ha subito danni durante il trasporto.

Utilizzare l'apparecchio soltanto:

- con le parti originali;
- per mescolare e passare alimenti.
- per frullare frutta e verdura per preparare smoothie.
- Per frantumare cubetti di ghiaccio.
- per preparare impasti per crespelle e sorbetti.
- per tritare e sminuzzare piccole quantità di spezie, cereali o caffè. Spezie sono ad esempio pepe, cumino, ginepro, cannella, anice secco o zafferano. Cereali sono ad esempio frumento, miglio e semi di lino.
- per tagliare formaggi duri, cipolle, erbe aromatiche, aglio, frutta, verdura.
- sotto sorveglianza;
- per quantità e tempi di lavoro usuali nell'attività domestica.
- in case private e in locali chiusi in ambito domestico a temperatura ambiente;
- fino a un'altitudine di massimo 2000 m sul livello del mare.

Scollegare l'apparecchio dall'alimentazione elettrica se:

- Non usare l'apparecchio.
- l'apparecchio non viene sorvegliato.
- l'apparecchio viene rimontato.
- l'apparecchio viene smontato.
- l'apparecchio viene pulito.
- parti rotanti sono vicine.
- si verifica un errore.

Questo apparecchio può essere usato da persone con ridotte facoltà psichiche, sensoriali o mentali o con conoscenze e/o esperienza insufficienti, purché siano sotto il controllo di persone adulte o siano stati istruiti sull'uso sicuro dell'apparecchio e abbiano compreso i pericoli connessi all'uso dello stesso.

I bambini non devono giocare con l'apparecchio.

Ai bambini è vietato eseguire la pulizia e manutenzione di competenza dell'utente.

L'uso di questo apparecchio è vietato ai bambini. Tenere i bambini lontani dall'apparecchio e dal cavo di alimentazione.

- ▶ Non mettere mai in funzione un apparecchio danneggiato.
- ▶ Non utilizzare mai un apparecchio con la superficie danneggiata.
- ▶ Non tirare mai il cavo di collegamento alla rete elettrica per staccare l'apparecchio dalla rete elettrica. Staccare sempre la spina del cavo di alimentazione.
- ▶ Se l'apparecchio o il cavo di alimentazione è danneggiato, staccare subito la spina di alimentazione del cavo di alimentazione e spegnere il fusibile nella scatola dei fusibili.
- ▶ Rivolgersi al servizio di assistenza clienti. → *Pagina 43*
- ▶ Collegare e utilizzare l'apparecchio solo in conformità con i dati indicati sulla targhetta identificativa.
- ▶ Solo il personale adeguatamente specializzato e formato può eseguire riparazioni sull'apparecchio.
- ▶ Per la riparazione dell'apparecchio possono essere impiegati soltanto pezzi di ricambio originali.
- ▶ Al fine di evitare pericoli, se il cavo di alimentazione di questo apparecchio subisce danni deve essere sostituito dal produttore, dal suo servizio di assistenza clienti o da persona in possesso di simile qualifica.
- ▶ Non immergere mai l'apparecchio o il cavo di alimentazione nell'acqua e non metterli in lavastoviglie.
- ▶ Utilizzare l'apparecchio esclusivamente in luoghi chiusi.
- ▶ Non esporre mai l'apparecchio a calore e umidità eccessivi.
- ▶ Non lavare l'apparecchio con pulitori a vapore o idropulitrici.
- ▶ Non mettere mai il cavo di allacciamento alla rete a contatto con fonti di calore o parti dell'apparecchio calde.
- ▶ Non mettere mai il cavo di allacciamento alla rete a contatto con spigoli vivi.
- ▶ Non piegare, schiacciare o modificare mai il cavo di allacciamento alla rete.
- ▶ Non disporre mai l'apparecchio sopra oppure in prossimità di superfici calde.

## it Prevenzione di danni materiali

- ▶ Versare max 1000 ml di alimenti bollenti o che formano schiuma.
- ▶ Prestare attenzione durante la lavorazione di alimenti caldi.
- ▶ Non chinarsi sull'apparecchio.
- ▶ Non lavorare alimenti caldi con una temperatura superiore a 50 °C nel bicchiere frullatore To-Go.
- ▶ Prestare attenzione nel versare liquidi molto caldi nel frullatore, in quanto può fuoriuscire vapore bollente.
- ▶ Non lavorare alimenti caldi con una temperatura superiore a 70 °C nel bicchiere frullatore.
- ▶ Sostituire i componenti che presentano incrinature o altri danni o che non possono essere alloggiati correttamente nella propria sede con ricambi originali.
- ▶ Utilizzare l'apparecchio soltanto in stato di completo assemblaggio.
- ▶ Prestare attenzione alle lame taglienti durante la pulizia e lo svuotamento del bicchiere frullatore.
- ▶ Non toccare mai le lame a mani nude.
- ▶ Tenere lontano il materiale di imballaggio dai bambini.
- ▶ Vietare ai bambini di giocare con materiali d'imballaggio.
- ▶ Tenere i bambini lontano dalle parti piccole.
- ▶ Non lasciare che i bambini giochino con le parti piccole.
- ▶ Attenersi alle istruzioni per la pulizia.
- ▶ Pulire le superfici che vengono a contatto con gli alimenti prima di ogni utilizzo.

## Prevenzione di danni materiali

- ▶ Non mettere mai l'apparecchio in funzione a vuoto.
- ▶ Non superare le quantità massime di lavorazione.
- ▶ Non utilizzare mai il bicchiere frullatore nel forno a microonde o nel forno.
- ▶ Prima di utilizzare il bicchiere frullatore, individuare e rimuovere eventuali corpi estranei.
- ▶ A eccezione dell'apposito pestello non introdurre oggetti nel bicchiere frullatore, ad es. coltelli o cucchiaini.

## Conoscere l'apparecchio

### Panoramica

Dopo il disimballaggio controllare che tutti i componenti siano presenti e che non presentino danni dovuti al trasporto.

→ Fig. **1**

---

|          |   |
|----------|---|
| <b>A</b> | Apparecchio base  |
| <b>B</b> | Bicchieri frullatore                                    |
| <b>C</b> | Bicchiere frullatore To-Go con gruppo lame <sup>1</sup> |

---



<sup>1</sup> In funzione dell'allestimento dell'apparecchio

|           |  |
|-----------|--|
| <b>D</b>  | Mini tritatutto                                    |
| <b>1</b>  | Manopola   |
| <b>2</b>  | Indicatore di stato (LED)                          |
| <b>3</b>  | Tasti di programma con LED                         |
| <b>4</b>  | Portacavo  |
| <b>5</b>  | Gruppo lame EasyKlick con guarnizione              |
| <b>6</b>  | Scala graduata                                     |
| <b>7</b>  | Coperchio con apertura di riempimento              |
| <b>8</b>  | Beccuccio di versamento                            |
| <b>9</b>  | Misurino   |
| <b>10</b> | Indicatore di chiusura per coperchio               |
| <b>12</b> | Coperchio con apertura per bere chiudibile         |
| <b>13</b> | Guarnizione  |
| <b>14</b> | Bicchiere frullatore To-Go                         |
| <b>15</b> | Gruppo lame To-Go                                  |
| <b>16</b> | Contenitore per il mini tritatutto                 |
| <b>17</b> | Gruppo lama con lama di triturazione e macinazione |

<sup>1</sup> In funzione dell'allestimento dell'apparecchio

## Simboli

Di seguito è riportata una panoramica dei simboli sull'apparecchio.

| Simbolo  | Spiegazione                            |
|--|--|
|  | Tacche di posizionamento               |
|  | Aprire il dispositivo di bloccaggio.   |
|  | Chiudere il dispositivo di bloccaggio. |

## Manopola

Utilizzare la manopola per avviare ed arrestare la lavorazione e selezionare la velocità.

| Simbolo | Descrizione |
|---------|-------------|
|---------|-------------|

| Simbolo      | Descrizione   |
|--------------|---|
| <b>0</b>     | Spegnere l'apparecchio.   |
| <b>on</b>    | Accendere l'apparecchio.  |
| <b>min</b>   | Velocità più bassa: frullare gli ingredienti che non devono essere eccessivamente sminuzzati. |
| <b>max</b>   | Velocità più alta: frullare, passare, emulsionare, montare e sminuzzare gli alimenti.         |
| <b>pulse</b> | Funzionamento "pulse": massima velocità finché la manopola è tenuta in questa posizione.      |

**Consiglio:** È possibile regolare la velocità in modo continuo tra **min** e **max**.

## Sistemi di sicurezza

### Sicurezza d'accensione

Il blocco di accensione previene che l'apparecchio venga acceso inavvertitamente. Se il bicchiere frullatore è posizionato correttamente e il coperchio è chiuso, si può accendere e utilizzare l'apparecchio.

### Sicurezza di sovraccarico

La sicurezza di sovraccarico previene che il motore ed altri componenti vengano danneggiati da un sovraccarico eccessivo.

## Funzionamento

### Avvertenze generali

Seguire le istruzioni per utilizzare l'apparecchio in modo ottimale.

- Rispettare le quantità, le impostazioni e i tempi di lavorazione consigliati e le altre indicazioni.  
→ "Esempi d'impiego", Pagina 41
- Riempire il bicchiere frullatore e il bicchiere frullatore To-Go nella sequenza seguente: liquidi, semi e noci, frutta e verdura fresca, verdura a foglia, frutta e verdura surgelata, ghiaccio.

## it Programmi automatici

- Prima di frullare gli ingredienti nel bicchiere frullatore tagliarli a cubetti di ca. 2 cm. Per il bicchiere frullatore To-Go o il mini tritatutto tagliare gli ingredienti a cubetti di ca. 1 cm.
- Utilizzare il funzionamento "pulse" per frullare gli ingredienti solo brevemente o a intervalli.

## Installazione dell'apparecchio

1. Collocare l'apparecchio su un piano di lavoro stabile, piano, pulito e liscio.
2. Regolare il cavo di alimentazione alla lunghezza necessaria.
  - Per accorciare la lunghezza del cavo, inserirlo nell'apposito vano.
  - Per aumentare nuovamente la lunghezza del cavo, estrarre il cavo dal vano portacavo.
3. Non inserire la spina di alimentazione.

## Preparazione del bicchiere frullatore

### Note

- Controllare la guarnizione sul gruppo lame EasyKlick. Reinserire correttamente una guarnizione rimossa.
- Per la pulizia, la guarnizione rimane sul gruppo lame EasyKlick. È possibile la fuoriuscita di liquido se la guarnizione è danneggiata o non è stata applicata correttamente.

→ Fig. **2** - **4**

## Lavorazione degli alimenti con il bicchiere frullatore

→ Fig. **5** - **10**

## Aggiunta di ingredienti

→ Fig. **11** - **14**

## Utilizzo del pestello

→ Fig. **15** - **16**

## Come svuotare il bicchiere frullatore

→ Fig. **17** - **19**

## Lavorazione degli alimenti con il bicchiere frullatore To-Go

→ Fig. **20** - **27**

## Lavorazione degli alimenti con il mini tritatutto

→ Fig. **28** - **34**

## Programmi automatici

I programmi automatici controllano la velocità e il tempo di lavorazione per diverse applicazioni.

## Tasti dei programmi

Con i tasti di programma si avvia il programma automatico desiderato.

| Tasto di programma | Funzione                           |
|--------------------|------------------------------------|
| Clean              | Prelavare il bicchiere frullatore. |
| Smoothie           | Preparare lo smoothie.             |
| Ice Crush          | Tritare i cubetti di ghiaccio.     |

**Nota:** Osservare le limitazioni dei programmi in base all'adattatore selezionato nella panoramica seguente.

→ Fig. **35**

## Utilizzo dei programmi

**Requisito:** L'apparecchio e il bicchiere frullatore o il bicchiere frullatore To-Go sono pronti.

→ "Funzionamento", Pagina 39

1. Portare la manopola su on.  
→ Fig. **36**
- ✓ L'indicatore di stato (LED) sulla manopola si accende.
2. Premere il tasto del programma desiderato.  
→ Fig. **37**
- ✓ L'indicatore di stato si spegne e il LED del tasto di programma selezionato si accende.
3. Una volta raggiunta la fine del programma, l'apparecchio arresta la lavorazione.  
→ Fig. **38**
- ✓ Il LED sul tasto di programma si spegne e l'indicatore di stato (LED) sulla manopola si accende.



**4. Portare la manopola su 0.**→ Fig. **39**

**Consiglio:** Per arrestare anticipatamente il programma premere il tasto di programma o posizionare la manopola su 0.

**Panoramica per la pulizia**

Pulire tutti i componenti subito dopo l'uso per prevenire l'essiccamento dei residui.

- ▶ Non impiegare detergenti a base di alcol.
- ▶ Non utilizzare oggetti taglienti, appuntiti o metallici.
- ▶ Non usare panni o detergenti abrasivi.
- ▶ Non disporre mai il gruppo lame con le lame rivolte verso il basso.

**Consiglio:** Utilizzare il programma di pulizia per prelavare il bicchiere frullatore.

→ "Programmi automatici", Pagina 40

Pulire i singoli componenti come indicato nella tabella.

→ Fig. **40****Preparazione per la pulizia**

Prima della pulizia separare i componenti assemblati.

→ Fig. **41** - **44****Esempi d'impiego**

**Nota:** Per le ricette contrassegnate con ① nelle tabelle, dopo 3 cicli di funzionamento lasciar raffreddare l'apparecchio a temperatura ambiente!

Osservare le indicazioni e i valori contenuti nelle tabelle.

**Bicchieri frullatore**→ Fig. **45****Nota**

Limitazioni per la lavorazione nel bicchiere frullatore:

- non sminuzzare alimenti quali mandorle, cipolle, prezzemolo e carne.
- la preparazione di creme spalmabili, quali burro di arachidi, burro di cocco o crema spalmabile alle noci, è possibile solo con il pestello.

- Il frullatore non può fare la maionese.
- Non frullare mai ingredienti senza liquido.
- Mescolare gli alimenti solidi utilizzando una quantità sufficiente di liquido.
- Prima di frullare, mescolare i cibi in polvere con una quantità di liquido sufficiente oppure farli sciogliere completamente.
- I cibi in polvere sono ad es. lo zucchero a velo, il cacao in polvere, germogli di soia saltati, farina, integratori proteici.
- Versare gli ingredienti nell'ordine seguente: liquidi, prodotti secchi, frutta e verdura fresca, verdura a foglia, frutta e verdura surgelata, ghiaccio.
- Se gli ingredienti nel bicchiere frullatore non girano e non si frullano correttamente, utilizzare il pestello per premere gli ingredienti verso il basso.

**Esempio di ricetta****Bevanda sportiva**

Ingredienti:

- 250 g miele (freddo, 7-9 °C)
- 5 g cannella
- 200 g latte (caldo, 65 °C)

Preparazione:

- Aggiungere il miele e la cannella nel frullatore.
- Frullare gli ingredienti 5 secondi al livello max.
- Aggiungere il latte.
- Frullare gli ingredienti 5 secondi al livello max.

**Bicchieri frullatore To-Go**→ Fig. **46****Mini tritatutto**→ Fig. **47****Nota**

Limitazioni per la lavorazione nel mini tritatutto:

- Non macinare alimenti molto secchi o solidi che sono più grandi di un chicco di caffè. Gli alimenti non adatti includono, per esempio, la noce moscata e lo zenzero essiccato.

## it Sistemazione guasti

- Tritare max. 50 g di alimenti solidi alla massima velocità per massimo 1 s o 1 - 5 impulsi, se non diversamente indicato nella tabella delle ricette.
- Non macinare lo zucchero.
- Non tritare cubetti di ghiaccio.
- Il mini tritatutto non è idoneo per preparare crema spalmabile alle noci.
- Il mini tritatutto non è adatto a sminuzzare finemente la carne, ad esempio per il ragù.

## Sistemazione guasti

### L'apparecchio non funziona.

La spina non è inserita nella rete elettrica.

- ▶ Collegare l'apparecchio alla rete elettrica.

Il fusibile nel contatore elettrico si è attivato.

- ▶ Controllare il fusibile nella scatola corrispondente.

Alimentazione di corrente guasta.

- ▶ Verificare che l'illuminazione interna o altri apparecchi nel locale funzionino correttamente.

### L'indicatore di stato (LED) lampeggia.

Il coperchio o il bicchiere frullatore non sono bloccati o sono stati rimossi durante la lavorazione.

- ▶ Portare la manopola su on.
1. Disporre il bicchiere frullatore sull'apparecchio di base e ruotarlo in senso orario finché non si innesta in posizione.
  2. Ruotare il coperchio in senso , finché non si innesta in posizione.
- ✓ Il colore dell'indicatore dell'indicatore di chiusura per il coperchio passa da rosso a verde.

Il programma è stato interrotto con la manopola.

- ▶ Portare la manopola su on.

### L'apparecchio emette un ronzio.

La lama è bloccata o fa fatica a funzionare.

- ▶ Portare la manopola su 0.

- ▶ Rimuovere il blocco.

### L'apparecchio si spegne durante l'uso.

Quantità di lavorazione eccessiva o durata di lavorazione eccessiva.

- ▶ Portare la manopola su 0.
- ▶ Ridurre la quantità di lavorazione.
- ▶ Lasciare raffreddare l'apparecchio a temperatura ambiente.

### Il programma non si avvia.

La manopola non si trova su on.

- ▶ Portare la manopola su on.

Il programma è stato interrotto con il tasto di programma.

1. Portare la manopola su on.
2. Premere il tasto di programma per il programma desiderato.

### Fuoriesce del liquido sul gruppo lame.

Manca la guarnizione tra bicchiere frullatore e gruppo lame.

- ▶ Inserire la guarnizione sul gruppo lame EasyKlick.
- ✓ La guarnizione si trova nella scanalatura.
- ✓ Le labbra di tenuta indicano la direzione del bicchiere frullatore.
- ✓ La superficie di tenuta liscia poggia sul gruppo lame EasyKlick.

### Il bicchiere frullatore To-Go assemblato non può essere applicato sull'apparecchio base.

Il gruppo lame To-Go non è avvitato correttamente e la chiusura di sicurezza impedisce l'applicazione.

- ▶ Ruotare il gruppo lame To-Go in senso orario fino all'arresto.

→ Fig. **21**

Le marcature ▼ e ▲ devono essere allineate.

### Il coperchio sul bicchiere frullatore To-Go non è ermetico.

Non c'è la guarnizione del coperchio.

- ▶ Inserire la guarnizione.

### **Il mini tritatutto assemblato non può essere applicato sull'apparecchio base.**

Il gruppo lame non è avvitato correttamente e la chiusura di sicurezza impedisce l'applicazione.

- ▶ Ruotare il gruppo lame in senso orario fino all'arresto.

→ Fig. **29**

Le marcature ▼ e ▲ devono essere allineate.

## **Rottamazione di un apparecchio dismesso**

1. Staccare la spina del cavo di alimentazione.
2. Tagliare il cavo di alimentazione.
3. Smaltire l'apparecchio nel rispetto dell'ambiente.

Per informazioni sulle attuali procedure di smaltimento rivolgersi al rivenditore specializzato o al comune di competenza.



Questo apparecchio dispone di contrassegno ai sensi della direttiva europea 2012/19/UE in materia di apparecchi elettrici ed elettronici (waste electrical and electronic equipment - WEEE).

Questa direttiva definisce le norme per la raccolta e il riciclaggio degli apparecchi dismessi valide su tutto il territorio dell'Unione Europea.

## **Servizio di assistenza clienti**

Informazioni dettagliate sulla durata della garanzia e sulle condizioni di garanzia in ciascun Paese sono reperibili presso il nostro servizio di assistenza clienti, presso il proprio rivenditore o sul nostro sito Internet. I dati di contatto del servizio di assistenza clienti sono disponibili nell'elenco dei centri di assistenza allegato o sul nostro sito Internet.



## Veiligheid

- Lees deze gebruiksaanwijzing zorgvuldig door.
- Bewaar de gebruiksaanwijzing en de productinformatie voor later gebruik of voor volgende eigenaren.
- Sluit het apparaat in geval van transportschade niet aan.

Gebruik het apparaat uitsluitend:

- met originele onderdelen.
- voor mixen en pureren.
- voor het mixen van fruit en groente om smoothies te bereiden.
- voor het fijnmaken van ijsblokjes.
- voor het bereiden van pannenkoekendeeg en sorbets.
- voor het malen en fijn maken van kleinere hoeveelheden specerijen, granen of koffie. Specerijen zijn bijv. peper, komijn, jeneverbes, kaneel, droge anijs of, saffraan. Granen zijn bijv. tarwe, gierst, lijnzaad.
- voor het snijden van harde kaas, uien, kruiden, knoflook, fruit, groente.
- onder toezicht.
- voor verwerkingshoeveelheden en -tijden die gebruikelijk zijn in het huishouden.
- voor huishoudelijk gebruik en in gesloten ruimtes binnen de huiselijke omgeving bij kamertemperatuur.
- tot een hoogte van 2000 m boven zeeniveau.

Koppel het apparaat van de stroomvoorziening los als u:

- het apparaat niet gebruiken.
- geen toezicht op het apparaat houdt.
- het apparaat in elkaar zet.
- het apparaat uit elkaar neemt.
- het apparaat reinigt.
- draaiende onderdelen nadert.
- met een storing wordt geconfronteerd.

Dit apparaat mag door personen met verminderde lichamelijke, zintuiglijke of geestelijke vermogens of gebrek aan ervaring en/of kennis worden gebruikt indien dit onder toezicht gebeurt of indien zij over het veilige gebruik van het apparaat zijn geïnstrueerd en de hieruit voortvloeiende gevaren hebben begrepen.

Kinderen mogen niet met het apparaat spelen.

Reiniging en onderhoud door de gebruiker mogen niet worden uitgevoerd door kinderen.

Het apparaat mag niet door kinderen worden gebruikt. Kinderen uit de buurt van het apparaat en het aansluitsnoer houden.

- ▶ Nooit een beschadigd apparaat gebruiken.
- ▶ Nooit een apparaat met gescheurd of gebroken oppervlak gebruiken.
- ▶ Nooit aan het netsnoer trekken, om het apparaat van het elektriciteitsnet te scheiden. Altijd aan de stekker van het netsnoer trekken.
- ▶ Wanneer het apparaat of het netsnoer is beschadigd, dan direct de stekker van het netsnoer uit het stopcontact halen of de zekering in de meterkast uitschakelen.
- ▶ Contact opnemen met de servicedienst. → *Pagina 51*
- ▶ Het apparaat uitsluitend aansluiten en gebruiken volgens de gegevens op het typeplaatje.
- ▶ Alleen daarvoor geschoold vakpersoneel mag reparaties aan het apparaat uitvoeren.
- ▶ Er mogen uitsluitend originele reserveonderdelen worden gebruikt voor reparatie van het apparaat.
- ▶ Als het netsnoer van dit apparaat beschadigd raakt, moet het ter vermijding van risico's worden vervangen door de fabrikant, de servicedienst of een andere gekwalificeerde persoon.
- ▶ Nooit het apparaat of het netsnoer in water dompelen of in de vaatwasser plaatsen.
- ▶ Gebruik het apparaat alleen in gesloten ruimtes.
- ▶ Stel het apparaat nooit bloot aan grote hitte en vochtigheid.
- ▶ Geen stoomreiniger of hogedrukreiniger gebruiken om het apparaat te reinigen.
- ▶ Nooit het aansluitsnoer met hete apparaatonderdelen of warmtebronnen in contact brengen.
- ▶ Nooit het aansluitsnoer met scherpe punten of randen in contact brengen.
- ▶ Het aansluitsnoer nooit knikken, knellen of veranderen.
- ▶ Het apparaat nooit neerzetten op of in de buurt van hete oppervlakken.

## nl Materiële schade voorkomen

- ▶ Maximaal 1000 ml hete of schuimende levensmiddelen erin doen.
- ▶ Wees voorzichtig bij het verwerken van hete levensmiddelen.
- ▶ Niet over het apparaat heen buigen.
- ▶ Geen hete levensmiddelen heter dan 50 °C in de To-Go-mengbeker verwerken.
- ▶ Wees voorzichtig als u hete vloeistoffen in de de mixer giet, omdat er hete stoom uit kan komen.
- ▶ Geen hete levensmiddelen heter dan 70 °C in de mengbeker verwerken.
- ▶ Onderdelen die herkenbare barsten of andere beschadigingen vertonen of niet goed zitten, door originele reserveonderdelen vervangen.
- ▶ Het apparaat alleen in compleet gemonteerde toestand gebruiken.
- ▶ Let bij het reinigen en leegmaken van de mixkom op de scherpe lemmeten.
- ▶ Nooit de lemmeten met blote handen aanraken.
- ▶ Verpakkingsmateriaal uit de buurt van kinderen houden.
- ▶ Laat kinderen niet met verpakkingsmateriaal spelen.
- ▶ Kleine onderdelen uit de buurt van kinderen houden.
- ▶ Kinderen niet met kleine onderdelen laten spelen.
- ▶ De reinigingsinstructies in acht nemen.
- ▶ Oppervlakken die met voedingsmiddelen in contact komen, voor elk gebruik reinigen.

## Materiële schade voorkomen

- ▶ Het apparaat nooit onbelast laten draaien.
- ▶ Overschrijd de maximale verwerkingshoeveelheden niet.
- ▶ De mixkom nooit in de magnetron of bakoven gebruiken.
- ▶ Controleer de mixkom voorafgaand aan het gebruik op vreemde voorwerpen en verwijder eventuele vreemde voorwerpen.
- ▶ Geen voorwerpen buiten de meegeleverde stopper in de mixkom doen, bijv. mes of lepel.

## Uw apparaat leren kennen

### Overzicht

Controleer na het uitpakken alle onderdelen op transportschade en de volledigheid van de levering.

→ Fig. **1**

|          |   |
|----------|---|
| <b>A</b> | Basisapparaat                                 |
| <b>B</b> | Mixkom  |
| <b>C</b> | To-Go-mengbeker met mesinzetstuk <sup>1</sup> |
| <b>D</b> | Universele fijnsnijder                        |

<sup>1</sup> Afhankelijk van de apparaatuitvoering

|           |                                       |
|-----------|---------------------------------------|
| <b>1</b>  | Draaischakelaar                       |
| <b>2</b>  | Statusindicatie (led)                 |
| <b>3</b>  | Programmaknoppen met leds             |
| <b>4</b>  | Kabelvak                              |
| <b>5</b>  | EasyKlick mesinzetstuk met afdichting |
| <b>6</b>  | Schaalverdeling                       |
| <b>7</b>  | Deksel met vulopening                 |
| <b>8</b>  | Gietopening                           |
| <b>9</b>  | Maatbeker                             |
| <b>10</b> | Vergrendelingsindicatie voor deksel   |
| <b>12</b> | Deksel met afsluitbare drinkopening   |
| <b>13</b> | Afdichting                            |
| <b>14</b> | To-Go-mengbeker                       |
| <b>15</b> | To-Go-mesinzetstuk                    |
| <b>16</b> | Houder voor universele fijnsnijder    |
| <b>17</b> | Mesinzetstuk met fijnsnij- en maalmes |

<sup>1</sup> Afhankelijk van de apparaatuitvoering

## Symbolen

Hier vindt u een overzicht van de symbolen op uw apparaat.

| Symbol   | Toelichting            |
|--|------------------------|
|  | Positiemarkeringen     |
|  | Vergrendeling openen.  |
|  | Vergrendeling sluiten. |

## Draaischakelaar

Met de draaischakelaar start en stopt u de verwerking en kiest u de snelheid.

| Symbol | Beschrijving   |
|--------|--|
| 0      | Apparaat uitschakelen.   |
| on     | Apparaat inschakelen.  |
| min    | Laagste snelheid: levensmiddelen mixen die niet al te fijn-gemaakt mogen worden. |

| Symbol | Beschrijving  |
|--------|---|
| max    | Hoogste snelheid: levensmiddelen mixen, pureren, emulgeren, opschuimen en fijnmaken.          |
| pulse  | Momentschakeling: hoogste snelheid, zolang de draaischakelaar in deze positie wordt gehouden. |

**Tip:** U kunt de snelheid traploos tussen min en max instellen.

## Veiligheidssystemen

### Inschakelbeveiliging

De inschakelbeveiliging voorkomt dat uw apparaat ongewild wordt ingeschakeld. Wanneer de mengbeker correct is geplaatst en het deksel is vergrendeld, kan het apparaat worden ingeschakeld en bediend.

### Overbelastingsbeveiliging

De overbelastingsbeveiliging voorkomt dat de motor en andere onderdelen door een te hoge belasting worden beschadigd.

## Bediening

### Algemene aanwijzingen

Neem de aanwijzingen in acht om het apparaat optimaal te kunnen gebruiken.

- Houd de aanbevolen hoeveelheden, instellingen, verwerkingstijden en overige aanwijzingen aan.  
→ "Toepassingsvoorbeelden", Pagina 49
- De mengbeker en de To-Go-mengbeker in volgende volgorde vullen: vloeistoffen, zaden en noten, vers fruit en verse groente, bladgroente, diepvriesfruit en -groente, ijs.
- De ingrediënten vóór het mixen in de mengbeker in ca. 2 cm grote blokjes snijden. Voor de To-Go-mengkom of de universele fijnsnijder ca. 1 cm grote blokjes snijden.
- Gebruik de momentschakeling om ingrediënten slechts kort of in intervallen te mixen.

## Apparaat plaatsen

1. Het apparaat op een stabiel, horizontaal, schoon en glad werkvlak neerzetten.
2. Het netsnoer op de benodigde lengte instellen.
  - Het snoer in het snoeropbergvak schuiven om de snoerlengte te verkorten.
  - Om het snoer weer te verlengen, het snoer uit het snoeropbergvak trekken.
3. De stekker niet in het stopcontact steken.

## Mengbeker voorbereiden

### Opmerkingen

- Controleer de afdichting bij het EasyKlick-mesinzetstuk. Plaats een losgetrokken afdichting weer correct terug.
- De afdichting blijft voor de reiniging op het EasyKlick-mesinzetstuk. Als de afdichting beschadigd is of niet goed wordt aangebracht, kan er vloeistof vrijkomen.

→ Fig. 2 - 4

## Levensmiddelen met de mengbeker verwerken

→ Fig. 5 - 10

## Ingrediënten toevoegen

→ Fig. 11 - 14

## Stopper gebruiken

→ Fig. 15 - 16

## Mengbeker legen

→ Fig. 17 - 19

## Levensmiddelen met To-Go-mengbeker verwerken

→ Fig. 20 - 27

## Levensmiddelen met de universele fijnsnijder verwerken

→ Fig. 28 - 34

## Automatische programma's

De automatische programma's regelen de snelheid en de verwerkingstijd voor verschillende toepassingen.

### Programmaknoppen

Met de programmatoetsen start u het gewenste automatische programma.

| Programmaknop | Functie                    |
|---------------|----------------------------|
| Clean         | Mengbeker vooraf reinigen. |
| Smoothie      | Smoothies bereiden.        |
| Ice Crush     | Ijsblokjes fijnmaken.      |

**Opmerking:** Neem in het volgende overzicht de beperkingen van de programma's afhankelijk van het gekozen opzetstuk in acht.

→ Fig. 35

## Programma's gebruiken

**Vereiste:** Apparaat en mengbeker of To-Go-mengbeker zijn voorbereid.

→ "Bediening", Pagina 47

1. Zet de draaischakelaar op on.
  - Fig. 36
- ✓ De statusindicatie (led) op de draaiknop brandt.
2. De gewenste programmaknop indrukken.
  - Fig. 37
- ✓ De statusindicatie gaat uit en de led aan de gekozen programmatoets brandt.
3. Als het programma-einde is bereikt, stopt het toestel de verwerking.
  - Fig. 38
- ✓ De led aan de programmatoets gaat uit en de statusindicatie (led) aan de draaischakelaar brandt.
4. De draaischakelaar op 0 zetten.
  - Fig. 39

**Tip:** De draaischakelaar voortijdig te stoppen ofwel op een programmatoets drukken of de draaischakelaar op 0 zetten.



## Reinigingsoverzicht

Reinig direct na gebruik alle onderdelen reinigen om het vastkoken van resten te voorkomen.

- ▶ Gebruik geen reinigingsmiddelen die alcohol of spiritus bevatten.
- ▶ Gebruik geen scherpe, puntige of metalen voorwerpen.
- ▶ Gebruik geen schurende doeken of schurende reinigingsmiddelen.
- ▶ Het mesinzetstuk nooit met de bladen naar onderen neerleggen.

**Tip:** Gebruik het reinigingsprogramma om de mengbeker voor te reinigen.

→ "Automatische programma's", Pagina 48

De afzonderlijke onderdelen reinigen zoals in de tabel is aangegeven.

→ Fig. **40**

## Reiniging voorbereiden

De gemonteerde delen vóór de reiniging losmaken.

→ Fig. **41** - **44**

## Toepassingsvoorbeelden

**Opmerking:** Bij de in de tabellen met ① gemarkeerde voorbeelden, het apparaat na 3 gebruikscycli laten afkoelen tot kamertemperatuur!

De gegevens en waarden in de tabellen in acht nemen.

## Mengbeker

→ Fig. **45**

### Opmerking

Beperkingen voor de verwerking in de mengbeker:

- Geen ingrediënten zoals amandelen, uien, peterselie of vlees verkleinen.
- Het mixen van broodsmeerbeleg zoals pindakaas, kokosboter of chocopasta is uitsluitend mogelijk met de stop.
- De mixer kan mayonaise niet maken.
- Nooit ingrediënten zonder vloeistof mixen.
- Vaste levensmiddelen met voldoende vloeistof mengen.

- Poedervormige levensmiddelen vóór het mixen met voldoende vloeistof mengen of volledig in vloeistof oplossen. Poedervormige levensmiddelen zijn bijv. poedersuiker, cacaopoeder, geroosterde sojabonen, meel, eiwitpoeder.
- De ingrediënten in volgende volgorde erin doen: vloeistoffen, droge producten, vers fruit en verse groente, bladgroente, bevroren fruit en groente, ijs.
- Als de ingrediënten in de mengbeker niet draaien en juist mengen, de stopper gebruiken om de ingrediënten naar onderen te drukken.

## Voorbeeldrecept

### Sportdrink

Ingrediënten:

- 250 g Honing (koud, 7-9 °C)
- 5 g Kaneel
- 200 g Melk (warm, 65 °C)

Bereiding:

- Doe de honing en de kaneel in de mengbeker.
- De ingrediënten 5 seconden op stand **max** mengen.
- De melk toevoegen.
- De ingrediënten 5 seconden op stand **max** mengen.

## To-Go-mengbeker

→ Fig. **46**

## Universele fijnsnijder

→ Fig. **47**

### Opmerking

Beperkingen voor de verwerking in de universele fijnsnijder:

- Maal geen zeer droge of vaste levensmiddelen die groter zijn dan koffiebonen. Ongeschikte levensmiddelen zijn bijv. muskaatnoot en droge gember.
- Maximaal 50 g aan vaste levensmiddelen bij maximale snelheid gedurende maximaal 1 s of 1 - 5 impulsen fijnmaken, voor zover in de recepttabel niet anders is vermeld.
- Maal geen suiker.
- Geen ijsblokjes fijn maken.

## nl Storingen verhelpen

- De universele fijnsnijder is niet geschikt om notenpasta te maken.
- De universele fijnsnijder is niet geschikt voor het fijnsnijden van vlees, bijv. voor bolognese.

## Storingen verhelpen

### Apparaat werkt niet.

Netstekker van de stroomkabel is niet ingestoken.

- ▶ Apparaat aansluiten op het elektriciteitsnet.

De zekering in de zekeringenkast is in werking getreden.

- ▶ Controleer de zekering in de meterkast.

Stroomvoorziening is uitgevallen.

- ▶ Controleer of de verlichting van de binnenruimte of andere apparaten functioneren.

### Statusindicatie (led) knippert.

Deksel of mengbeker zijn niet vergrendeld of werden tijdens de verwerking verwijderd.

- ▶ Zet de draaischakelaar op **on**.
1. Plaats de mengbeker op het basisapparaat en draai deze rechtsom totdat deze vastklikt.
  2. Draai het deksel  , totdat het vastklikt.
- ✓ De kleur van de vergrendelingsaanwijzing voor het deksel wisselt van rood naar groen.

Programma wordt met draaischakelaar afgebroken.

- ▶ Zet de draaischakelaar op **on**.

### Apparaat bromt.

Mes is geblokkeerd of loopt zeer zwaar.

- ▶ Zet de draaischakelaar op **0**.
- ▶ Verwijder de blokkering.

### Het apparaat schakelt uit tijdens het gebruik.

Verwerkingshoeveelheid is te groot of verwerkingsduur was te lang.

- ▶ Zet de draaischakelaar op **0**.

- ▶ Reduceer de hoeveelheid die wordt verwerkt.
- ▶ Laat het apparaat tot kamertemperatuur afkoelen.

### Programma start niet.

Draaischakelaar staat niet op **on**.

- ▶ Zet de draaischakelaar op **on**.

Programma werd met programmaknoppen afgebroken.

1. Zet de draaischakelaar op **on**.
2. Druk op de programmaknop voor het gewenste programma.

### Vloeistof komt aan het mesinzetstuk naar buiten.

Afdichting tussen mengbeker en mesinzetstuk ontbreekt.

- ▶ Plaats de afdichting aan het EasyKlick mesinzetstuk.
- ✓ De afdichting zit in de groef.
- ✓ De afdichtlippen wijzen richting mengbeker.
- ✓ Het gladde afdichtvlak ligt tegen het EasyKlick mesinzetstuk.

### De in elkaar gezette to-go-mengbeker kan niet op het basisapparaat worden geplaatst.

Het to-go-mesinzetstuk is niet correct vastgedraaid en de veiligheidssluiting voorkomt dat de beker kan worden geplaatst.

- ▶ Draai het to-go-mesinzetstuk rechtsom tot aan de aanslag vast.

→ Fig. **21**

De markeringen  en  moeten ten opzichte van elkaar zijn uitgelijnd.

### Het deksel op de to-go-mengbeker lekt.

Afdichting in het deksel ontbreekt.

- ▶ Plaats de afdichting.

### **De in elkaar gezette universele fijsnijder kan niet op het basisapparaat worden geplaatst.**

Mesinzetstuk is niet correct vastgedraaid en de veiligheidssluiting voorkomt dat de beker kan worden geplaatst.

- ▶ Draai het mesinzetstuk rechtsom tot aan de aanslag vast.

→ Fig. **29**

De markeringen ▼ en ▲ moeten ten opzichte van elkaar zijn uitgelijnd.

## **Afvoeren van uw oude apparaat**

1. De stekker van het netsnoer uit het stopcontact trekken.
2. Het netsnoer doorknippen.
3. Voer het apparaat milieuvriendelijk af.  
Bij uw dealer en uw gemeente- of deelraadskantoor kunt u informatie verkrijgen over de actuele afvoermethoden.



Dit apparaat is gekenmerkt in overeenstemming met de Europese richtlijn 2012/19/EU betreffende afgedankte elektrische en elektronische apparatuur (waste electrical and electronic equipment - WEEE).

De richtlijn geeft het kader aan voor de in de EU geldige terugneming en verwerking van oude apparaten.

## **Servicedienst**

Gedetailleerde informatie over de garantieperiode en garantievooraarden in uw land kunt u opvragen bij onze servicedienst, uw dealer of op onze website.

De contactgegevens van de servicedienst vindt u in de meegeleverde servicedienstlijst of op onze website.



## Sikkerhed

- Læs denne vejledning omhyggeligt igennem.
- Opbevar vejledningen og produktinformationerne til senere brug, og giv dem videre til en senere ejer.
- Tilslut ikke apparatet i tilfælde af en transportskade.

Anvend kun apparatet:

- Med originale dele.
- til mixning og purering.
- til blanding af frugt og grønt for at tilberede smoothies.
- til knusning af isterninger.
- til tilberedning af pandekagedeje og sorbeter.
- til maling og hakning af mindre mængder krydderier, korn eller kaffe. Krydderier er f.eks. peber, spidskommen, enebær, kanel, tørret anis eller safran. Korn er f.eks. hvede, hirse, hørfrø.
- til skæring af hård ost, løg, krydderurter, hvidløg, frugt og grønt
- under opsyn
- til forarbejdningsmængder og -tider, som er almindelige i husholdningen.
- ved stuetemperatur i privat husholdning og i lukkede rum i huslige omgivelser.
- Op til en højde på maksimalt 2000 m over havets overflade.

Afbryd apparatet fra strømforsyningen, når:

- apparatet ikke anvendes.
- apparatet ikke er under opsyn.
- apparatet samles.
- apparatet skilles ad.
- apparatet rengøres.
- der skal arbejdes i nærheden af roterende dele.
- der opstår en fejl.

Dette apparat kan bruges af personer med begrænsede fysiske, sensoriske eller psykiske evner eller manglende erfaring og/eller viden, hvis de overvåges eller er blevet instrueret i en sikker brug af apparatet og har forstået de farer, der kan være forbundet med brugen af apparatet.

Børn må ikke bruge apparatet til leg.

Rengøring og brugervedligeholdelse må ikke udføres af børn.

Apparatet må ikke bruges af børn. Børn skal altid befinde sig på sikker afstand af apparatet og dets tilslutningsledning.

- ▶ Brug aldrig et beskadiget apparat.
- ▶ Brug aldrig et apparat med revnet eller ødelagt overflade.
- ▶ Træk aldrig i nettilslutningsledningen for at afbryde apparatets forbindelse til strømnettet. Tag altid fat i nettilslutningsledningens netstik, og træk det ud.
- ▶ Hvis apparatet eller nettilslutningsledningen er beskadiget, så træk straks nettilslutningsledningens netstik ud, eller slå sikringen fra i sikringsskabet.
- ▶ Kontakt kundeservice. → *Side 58*
- ▶ Apparatet må kun tilsluttes og bruges iht. angivelserne på type-skiltet.
- ▶ Kun fagpersonale, der er uddannet til det, må udføre reparationer på apparatet.
- ▶ Der må kun anvendes originale reservedele til reparation af apparatet.
- ▶ Hvis nettilslutningsledningen til apparatet bliver beskadiget, skal den udskiftes af producenten, producentens kundeservice eller en lignende kvalificeret person for at undgå, at der opstår fare.
- ▶ Dyp aldrig apparatet eller nettilslutningsledningen i vand, og sæt det aldrig i opvaskemaskinen.
- ▶ Anvend kun apparatet i lukkede rum.
- ▶ Udsæt aldrig apparatet for ekstrem varme og fugt.
- ▶ Brug ikke damprensere eller højtryksrensere til at rengøre apparatet.
- ▶ Nettilslutningsledningen må aldrig komme i kontakt med varmekilder eller varme apparatdele.
- ▶ Nettilslutningsledningen må aldrig komme i kontakt med skarpe spidser eller kanter.
- ▶ Nettilslutningsledningen må aldrig knækkes, klemmes eller ændres.
- ▶ Stil aldrig apparatet på eller i nærheden af varme overflader.
- ▶ Påfyld maksimalt 1000 ml varme eller skummende fødevarer.
- ▶ Vær forsigtig ved forarbejdning af varme fødevarer.
- ▶ Personer må ikke læne sig ind over apparatet.

## da Forhindring af materielle skader

- ▶ Der må ikke forarbejdes madvarer, som er varmere end 50 °C, i To-Go-blenderglasset.
- ▶ Vær forsigtig, når der fyldes varme væsker i blenderen, da der kan komme varm damp ud.
- ▶ Der må ikke forarbejdes madvarer, som er varmere end 70 °C, i blenderglasset.
- ▶ Alle dele, der har sprækker eller andre skader, eller som ikke sidder rigtigt mere, skal udskiftes med originale reservedele.
- ▶ Apparatet må kun benyttes, når det er fuldstændig samlet.
- ▶ Pas på de skarpe knivklinger, når blenderbægeret rengøres og tømmes.
- ▶ Berør aldrig knivklingerne med de bare fingre.
- ▶ Opbevar emballagematerialet utilgængeligt for børn.
- ▶ Lad ikke børn lege med emballagemateriale.
- ▶ Opbevar smådele utilgængeligt for børn.
- ▶ Lad ikke børn lege med smådele.
- ▶ Følg anvisningerne om rengøring.
- ▶ Rengør overflader, som kommer i kontakt med fødevarer, før hver brug.

## Forhindring af materielle skader

- ▶ Brug aldrig apparatet i tomgang.
- ▶ Overskrid ikke de maksimale forarbejdningsmængder.
- ▶ Blenderbægeret må aldrig komme i mikrobølgeovnen eller ovnen.
- ▶ Før brug skal du kontrollere blenderbægeret for fremmedlegemer og fjerne dem.
- ▶ Bortset fra den medfølgende stopper må der ikke føres genstande ind i blenderbægeret, f.eks. knive eller gafler.

## Lær apparatet at kende

### Oversigt

Kontrollér alle dele for transportskader efter udpakningen, og om leveringen indeholder alle dele.

→ Fig. **1**

|           |   |
|-----------|---|
| <b>A</b>  | Motorenhed                                      |
| <b>B</b>  | Blenderbæger                                    |
| <b>C</b>  | To-Go-blenderbæger med knivindsats <sup>1</sup> |
| <b>D</b>  | Minihakker                                      |
| <b>1</b>  | Drejekontakt                                    |
| <b>2</b>  | Statusindikator (LED)                           |
| <b>3</b>  | Programtaster med LED'er                        |
| <b>4</b>  | Kabelopbevaring                                 |
| <b>5</b>  | EasyKlick knivindsats med pakning               |
| <b>6</b>  | Skala   |
| <b>7</b>  | Låg med påfyldningsåbning                       |
| <b>8</b>  | Hældeåbning                                     |
| <b>9</b>  | Målebæger                                       |
| <b>10</b> | Låsingsindikator for låg                        |



<sup>1</sup> Afhængigt af apparatets udstyr

|           |  |
|-----------|--|
| <b>12</b> | Låg med lukbar drikkeåbning            |
| <b>13</b> | Tætning                                |
| <b>14</b> | To-Go-blenderbæger                     |
| <b>15</b> | To-Go-knivindsats                      |
| <b>16</b> | Beholder til minihakker                |
| <b>17</b> | Knivindsats med hakkerkniv og malekniv |

<sup>1</sup> Afhængigt af apparatets udstyr

## Symboler

Her kan du finde en oversigt over symboler på apparatet.

| Symbol   | Forklaring                |
|--|---------------------------|
|  | Positioneringsmarkeringer |
|  | Åbne låseanordning.       |
|  | Lukke låseanordning.      |

## Drejekontakt

Med drejekontakten starter og stopper du forarbejdningen og vælger hastigheden.

| Symbol | Beskrivelse  |
|--------|--|
| 0      | Sluk for apparatet.  |
| on     | Tænde apparat.   |
| min    | Laveste hastighed: Blendning af madvarer, som ikke skal hakkes alt for fint.           |
| max    | Højeste hastighed: Blendning, purering, emulgering, opskumning og hakning af madvarer. |
| pulse  | Momentfunktion: Maks. hastighed så længe drejekontakten holdes i denne position.       |

**Tip** Hastigheden kan indstilles trinløst mellem min og max.

## Sikkerhedssystemer

### Indkoblingssikring

Indkoblingssikringen forhindrer, at apparatet tændes utilsigtet.

Når blanderglasset er sat korrekt på, og låget er låst, kan apparatet startes og betjenes.

## Overbelastningssikring

Overbelastningssikringen forhindrer, at motoren og andre dele bliver beskadiget som følge af en for høj belastning.

## Betjening

### Generelle anvisninger

Vær opmærksom på henvisningerne for at kunne benytte apparatet optimalt.

- Vær opmærksom på de anbefalede mængder, indstillinger, forarbejdningstider og andre anvisninger.  
→ "Eksempler på brug", Side 56
- Fyld blenderbægeret og To-Go-blenderbægeret i følgende rækkefølge: Væsker, frø og nøder, frisk frugt og grønt, bladgrønt, frossen frugt og grønt, is.
- Skær ingredienserne i ca. 2 cm store tern, før de blendes i blenderbægeret. Skær dem i ca 1 cm store tern til To-Go-blenderbægeret eller minihakkeren.
- Anvend momentfunktionen til kun at blende ingredienser kortvarigt eller med mellemrum.

### Opstilling af apparat

1. Stil apparatet på en stabil, lige, ren og glat arbejdsflade.
2. Indstil netkablet til den nødvendige længde.
  - Skub kablet ind i kabelrummet for at forkorte kabellængden.
  - Træk kablet ud af kabelrummet for at forlænge kabellængden igen.
3. Sæt ikke netstikket i stikkontakten.

### Forberedelse af blenderbæger

#### Bemærkninger

- Kontrollér pakningen på EasyKlick-knivindsatsen. Sæt pakningen rigtigt på plads, hvis den har været taget af.
- Pakningen bliver på EasyKlick-knivindsatsen under rengøringen. Hvis pakningen er beskadiget, eller den ikke lagt rigtigt på, kan der løbe væske ud.

→ Fig. **2** - **4**

## da Automatikprogrammer

### Forarbejdning af fødevarer med blenderbægeret

→ Fig. 5 - 10

### Påfyldning af flere ingredienser

→ Fig. 11 - 14

### Anvendelse af stopper

→ Fig. 15 - 16

### Tømning af blenderglas

→ Fig. 17 - 19

### Forarbejdning af fødevarer med To-Go-blenderbægeret

→ Fig. 20 - 27

### Forarbejdning af fødevarer med minihakkeren

→ Fig. 28 - 34

## Automatikprogrammer

Automatikprogrammerne styrer hastigheden og forarbejdningstiden for forskellige anvendelser.

### Programtaster

Start det ønskede automatikprogram med programtasterne.

| Programtast | Funktion                       |
|-------------|--------------------------------|
| Clean       | Forrensning af blenderbægeret. |
| Smoothie    | Tilberedning af smoothies.     |
| Ice Crush   | Hakning af isterninger.        |

**Bemærk:** Vær opmærksom på programmernes begrænsninger i den følgende oversigt afhængigt af den valgte påsats.

→ Fig. 35

### Anvendelse af programmer

**Krav:** Apparatet og blenderbægeret eller To-Go-blenderbægeret er forberedt.

→ "Betjening", Side 55

1. Sæt drejeknappen på on.

→ Fig. 36

✓ Statusindikatoren (LED) på drejeknappen lyser.

2. Tryk på den ønskede programtast.

→ Fig. 37

✓ Statusindikatoren slukker, og LED'en på den valgte programtast lyser.

3. Når programslut er nået, stopper apparatet forarbejdningen.

→ Fig. 38

✓ LED'en på programtasten slukker, og statusindikatoren (LED) på drejekontakten lyser.

4. Stil drejekontakten på 0.

→ Fig. 39

**Tip** Tryk enten på en programtast eller stil drejekontakten på 0 for at standse programmet før tid.

## Rengøringsoversigt

Rengør straks alle dele efter brug, så resterne ikke tørrer fast.

- ▶ Brug ikke rengøringsmidler, der indeholder alkohol eller sprit.
- ▶ Brug ikke skarpe, spidse eller metalliske genstande.
- ▶ Der må ikke anvendes skurrende klude eller rengøringsmidler.
- ▶ Knivindsatsen må aldrig lægges med klingerne vendende nedad.

**Tip** Anvend rengøringsprogrammet til at forrenge blenderbægeret.

→ "Automatikprogrammer", Side 56

Rengør de enkelte dele som anført i tabellen.

→ Fig. 40

### Forberedelse af rengøring

Skil de samlede dele ad inden rengøring.

→ Fig. 41 - 44

## Eksempler på brug

**Bemærk:** Ved eksempler, der er markeret med ① i tabellerne, skal apparatet køle af til stuetemperatur efter 3 anvendelsescyklusser!



Vær opmærksom på angivelserne og vær-dierne i tabellerne.

## Blenderbæger

→ Fig. **45**

### Bemærk

Begrænsninger for forarbejdning i blenderbægeret:

- Ingredienser som mandler, løg, persille eller kød må ikke hakkes.
- Det er kun muligt at tilberede smørepålæg, som jordnøddesmør eller nøddepålæg ved hjælp af nedstopperen.
- Mixeren kan ikke bruges til fremstilling af mayonnaise.
- Blend aldrig ingredienser uden væske.
- Blend faste madvarer med tilstrækkelig meget væske.
- Bland madvarer i pulverform med tilstrækkelig meget væske, eller opløs dem fuldstændigt i væske. Madvarer i pulverform er f.eks. flormelis, kakaopulver, ristede sojabønner, mel, proteinpulver.
- Ifyld ingredienserne i følgende rækkefølge: Væsker, tørre produkter, frisk frugt og grønt, bladgrønt, frossen frugt og grønt, is.
- Anvend stopperen til at trykke ingredienserne ned, hvis ingredienserne ikke drejer med og blandes ordentligt i blenderbægeret.

### Opskriftseksempel

#### Sportsdrik

Ingredienser:

- 250 g honning (kold, 7-9 °C)
- 5 g kanel
- 200 g mælk (varm, 65 °C)

Tilberedning:

- Fyld honning og mælk i blenderen.
- Blend ingredienserne i 5 sekunder på trin **max**.
- Tilsæt mælken.
- Blend ingredienserne i 5 sekunder på trin **max**.

### To-Go-blenderbæger

→ Fig. **46**

## Minihakker

→ Fig. **47**

### Bemærk

Begrænsninger for forarbejdning i minihakkeren:

- Der må ikke males tørre eller meget hårde madvarer, der er større end kaffebønner. Uegnede madvarer er f.eks. muskatnødder og tørret ingefær.
- Hak maksimalt 50 g faste madvarer ved maksimal hastighed i maksimalt 1 s eller 1 - 5 impulser, såfremt der ikke er angivet andet i opskriftstabellen.
- Der må ikke males sukker.
- Hak ikke isterninger.
- Minihakkeren er ikke egnet til at fremstille nøddecreme.
- Minihakkeren er ikke egnet til finhakning af kød, f.eks. til bolognese.

## Afhjælpning af fejl

### Apparatet virker ikke.

Netledningens stik er ikke sat i kontakten.

- ▶ Tilslut apparatet til strømmettet.

Sikringen i sikringskabet er udløst.

- ▶ Kontroller sikringen i sikringskabet.

Strømforsyning er afbrudt.

- ▶ Kontroller, om rummets beslysning eller andre apparater i rummet fungerer.

### Statusindikator (LED) blinker.

Låget eller blenderbægeret er ikke låst eller blev fjernet under forarbejdningen.

- ▶ Sæt drejeknappen på **on**.

1. Sæt blenderbægeret på motorenheden, og drej det i retning med uret, indtil det falder i hak.

2. Drej låget i retning , til det går i indgreb.

- ✓ Låsningsindikator for låget skifter farve fra rød til grøn.

Programmet blev afbrudt med drejeknappen.

- ▶ Sæt drejeknappen på **on**.

**da** Bortskaffelse af udtjent apparat

### Apparatet brummer.

Kniven er blokeret eller er svært bevægelig.

- ▶ Sæt drejeknappen på 0.
- ▶ Fjern blokeringen.

### Apparatet slukkes under brug.

Forarbejdningmængden er for høj, eller forarbejdningvarigheden var for lang.

- ▶ Sæt drejeknappen på 0.
- ▶ Reducer forarbejdningmængden.
- ▶ Lad apparatet køle af til stuetemperatur.

### Programmet starter ikke.

Drejeknappen står ikke på on.

- ▶ Sæt drejeknappen på on.

Programmet blev afbrudt med programtasten.

1. Sæt drejeknappen på on.
2. Tryk på programtasten for det ønskede program.

### Der løber væske ud ved knivindsatsen.

Pakning mellem blenderglas og EasyKlick knivindsats mangler.

- ▶ Sæt pakningen på EasyKlick knivindsatsen.
- ✓ Pakningen er placeret i en not.
- ✓ Tætningslæberne vender i retning af blenderbægeret.
- ✓ Den glatte tætningsflade ligger an mod EasyKlick knivindsatsen.

### Det samlede To-Go-blenderbæger kan ikke sættes på motorenheden.

To-Go-knivindsatsen er ikke korrekt skruet på, og sikkerhedslåsen forhindrer, at den sættes på.

- ▶ Drej To-Go-knivindsatsen med uret indtil stop.  
→ Fig. 21  
Markering ▼ og ▲ skal være rettet mod hinanden.

### Låget på To-Go-blenderbægeret er utæt.

Tætningen ved låget mangler.

- ▶ Sæt tætningen på.

### Den samlede minihakker kan ikke sættes på motorenheden.

Knivindsatsen er ikke skruet korrekt fast, og sikkerhedslåsen forhindrer, at den sættes på.

- ▶ Drej knivindsatsen fast med uret indtil stop.  
→ Fig. 29  
Markering ▼ og ▲ skal være rettet mod hinanden.

### Bortskaffelse af udtjent apparat

1. Træk netttilslutningsledningens netstik ud.
2. Skær netttilslutningsledningen over.
3. Bortskaf apparatet miljørigtigt.  
Hvis der er tvivl om genbrugsordningerne, og om hvor genbrugspladserne er placeret, så kan forhandleren, kommunen eller de kommunale myndigheder kontaktes for at få yderligere information.



Dette apparat er klassificeret iht. det europæiske direktiv 2012/19/EU om affald af elektrisk- og elektronisk udstyr (waste electrical and electronic equipment - WEEE). Dette direktiv angiver rammerne for indlevering og recycling af kasserede apparater gældende for hele EU.

### Kundeservice

Der findes detaljerede oplysninger om garantiperiode og garantibetingelser for det aktuelle land hos vores kundeservice, den lokale forhandler og på vores hjemmeside. Kontaktdata for kundeservice findes i vedlagte liste over kundeserviceafdelinger eller på vores hjemmeside.



## Sikkerhet

- Les nøye gjennom denne anvisningen.
- Oppbevar veiledningen og produktinformasjonen for senere bruk eller for en senere eier.
- Ikke koble til apparatet dersom det har transportskader.

Apparatet må kun brukes:

- med originaldeler
- til miksing og mosing.
- til miksing av frukt og grønnsaker for å tilberede smoothier.
- til knusing av isbiter.
- til tilberedning av pannekakerøre og sorbeer.
- til maling og kverning av mindre mengder krydder, korn eller kaffe. Krydder er f.eks. pepper, spisskummen, einerbær, kanel, tørket anis eller safran. Korn er f.eks. hvete, hirse og linfrø.
- for kutting og hakking av hard ost, løk, urter, hvitløk, frukt og grønnsaker.
- under tilsyn.
- til mengder og arbeidstider som er vanlige i en normal husholdning.
- ved romtemperatur i private husholdninger og i lukkede rom hjemme.
- opp til høyde på maks 2000 m over havet.

Koble apparatet fra strømforsyningen når du:

- ikke bruk apparatet.
- ikke har tilsyn med apparatet.
- monterer apparatet.
- tar apparatet fra hverandre.
- rengjør apparatet.
- kommer i nærheten av roterende deler.
- står overfor en feil.

Dette apparatet kan brukes av personer med reduserte fysiske, sensoriske eller mentale evner eller mangel på erfaring og/eller kunnskap dersom de er under oppsyn eller har fått opplæring i sikker bruk av apparatet og er informert om farene ved bruk av apparatet.

Barn må ikke få leke med apparatet.

Rengjøring og brukervedlikehold må ikke foretas av barn.

Apparatet må ikke brukes av barn. Barn må holdes borte fra apparatet og strømkabelen.

- ▶ Bruk aldri apparatet hvis det har skader.
- ▶ Bruk aldri apparatet med sprukket eller knust overflate.
- ▶ Dra aldri i strømledningen når du skal koble vaskemaskinen fra strømmettet. Dra alltid i pluggen på strømledningen.
- ▶ Hvis vaskemaskinen eller strømledningen er skadet, må du dra ut støpselet eller slå av sikringen i sikringsskapet umiddelbart.
- ▶ Ta kontakt med kundeservice. → *Side 65*
- ▶ Maskinen må kun tilkobles og brukes i henhold til angivelsene på typeskiltet.
- ▶ Kun opplært fagpersonell skal utføre reparasjoner på maskinen.
- ▶ Det må kun brukes originale reservedeler til reparasjon av maskinen.
- ▶ Dersom det oppstår skader på apparatets strømkabel, må den skiftes ut av produsenten, kundeservice eller av en annen kvalifisert person for å unngå at det oppstår fare.
- ▶ Dypp aldri apparatet eller strømkabelen i vann eller legg dem i oppvaskmaskinen.
- ▶ Apparatet skal kun brukes i lukkede rom.
- ▶ Utsett aldri apparatet for kraftig varme eller fuktighet.
- ▶ Ikke bruk dampstråle eller høytrykksspyler for å rengjøre apparatet.
- ▶ La aldri strømkabelen være i kontakt med varme maskindeler eller varmekilder.
- ▶ La aldri strømkabelen komme i kontakt med skarpe spisser eller kanter.
- ▶ Du må aldri få knekk på, klemme sammen eller endre strømkabelen.
- ▶ Apparatet må aldri plasseres på eller i nærheten av varme overflater.
- ▶ Fyll på maks. 1000 ml varme eller skummende matvarer.
- ▶ Vær forsiktig når du arbeider med varme matvarer.
- ▶ Bøy deg ikke over apparatet.
- ▶ Varme matvarer på over 50 °C må ikke tilberedes i to-go-miksebegeret.

- ▶ Vær forsiktig når du fyller varme væsker på blenderen, da det kan slippes ut damp.
- ▶ Varme matvarer på over 70 °C må ikke tilberedes i miksebegeret.
- ▶ Skift ut deler som har riss eller andre skader, eller som ikke sitter korrekt, med original-reservedeler.
- ▶ Apparatet må kun brukes i komplett montert tilstand.
- ▶ Vær oppmerksom på de skarpe knivbladene når du rengjør og tømmer miksebegeret.
- ▶ Du må aldri berøre knivbladene med bare hender.
- ▶ Hold emballasjen borte fra barn.
- ▶ Barn må ikke få leke med emballasjen.
- ▶ Hold smådeler borte fra barn.
- ▶ Ikke la barn leke med smådeler.
- ▶ Følg rengjøringsanvisningene.
- ▶ Overflater som kommer i kontakt med næringsmidler skal rengjøres før hver bruk.

## Unngå materielle skader

- ▶ Apparatet må aldri brukes ubelastet.
- ▶ Ikke gå over maksimal bearbeidingsmengde.
- ▶ Miksebegeret må aldri brukes i mikrobølgeovn eller stekeovn.
- ▶ Før du bruker blandeblen, må du se etter og fjerne eventuelle fremmedlegemer i den.
- ▶ Ikke før gjenstander inn i miksebegeret, bortsett fra den vedlagte støteren, f.eks. kniv eller skje.

## Bli kjent med

### Oversikt

Etter fjerning av emballasjen må du kontrollere alle delene med henblikk på transportskader og forvisse deg om at ingen deler mangler.

→ Fig. **1**

|          |              |
|----------|--------------|
| <b>A</b> | Grunnapparat |
| <b>B</b> | Miksebeger   |

|           |  |
|-----------|--|
| <b>C</b>  | To-go-miksebeger med knivinnsetts <sup>1</sup> |
| <b>D</b>  | Universalkutter                                |
| <b>1</b>  | Dreiebryter                                    |
| <b>2</b>  | Statusindikator (LED)                          |
| <b>3</b>  | Programtaster med LED-lamper                   |
| <b>4</b>  | Kabeloppbevaring                               |
| <b>5</b>  | EasyKlick-knivinnsetts med pakning             |
| <b>6</b>  | Skala  |
| <b>7</b>  | Lokk med påfyllingsåpning                      |
| <b>8</b>  | Helleåpning                                    |
| <b>9</b>  | Målebeger                                      |
| <b>10</b> | Låseindikator for lokk                         |
| <b>12</b> | Lokk med lukkbar drikkeåpning                  |
| <b>13</b> | Pakning  |
| <b>14</b> | To-go-miksebeger                               |
| <b>15</b> | To-go-knivinnsetts                             |

<sup>1</sup> Avhengig av apparatets utstyr

<sup>1</sup> Avhengig av apparatets utstyr



**16** Beholder for universalkutter

**17** Knivinnatts med kutte og malekniv

<sup>1</sup> Avhengig av apparatets utstyr

## Symboler

Her finner du en oversikt over apparatets symboler.

| Symbol   | Forklaring           |
|--|----------------------|
|  | Posisjonsmarkeringer |
|  | Åpne låsen.          |
|  | Lukk låsen.          |

## Dreiebryter

Med dreiebryteren starter og stopper du bearbeidningen og velger hastighet.

| Symbol | Beskrivelse  |
|--------|--|
| 0      | Slå av apparatet.  |
| on     | Slå på apparatet.  |
| min    | Laveste hastighet: Bland matvarer som ikke skal kuttes opp altfor mye.             |
| max    | Høyeste hastighet: Bland, mos, emulger, skum og kutt opp matvarene.                |
| pulse  | Momentkobling: høyeste hastighet så lenge dreiebryteren holdes i denne posisjonen. |

**Tips:** Du kan stille inn hastighet trinnløst mellom min og max.

## Sikkerhetssystemer

### Innkoblingssikring

Innkoblingssikringen hindrer at apparatet slås på utilsiktet.

Når miksebeget er satt på riktig og lokket er låst, kan apparatet slås på og betjenes.

### Overbelastningssikring

Overbelastningssikringen hindrer at motoren og andre komponenter får skader på grunn av for høy belastning.

## Betjening

### Generell informasjon

Følg instruksjonene for å kunne bruke apparatet optimalt.

- Overhold anbefalte mengder, innstillinger, arbeidstider og andre merknader. → "Eksempler på bruk", Side 63
- Fyll miksebeget og to-go-miksebeget i følgende rekkefølge: Væsker, frø og nøtter, fersk frukt og grønnsaker, bladgrønnsaker, frossen frukt og grønnsaker, iskrem.
- Kutt ingrediensene i ca. 2 cm store terninger før miksing i miksebeget. Kutt ingrediensene i ca. 1 cm store terninger for to-go-miksebeget eller universalkutteren.
- Bruk momentkoblingen for kun å mikse ingrediensene kort eller i intervaller.

### Oppstilling av apparatet

1. Plasser apparatet på en stabil, flat, ren og glatt arbeidsflate.
2. Juster strømkabelen til nødvendig lengde.
  - Skyv kabelen inn i rommet for oppvikling av kabelen for å forkorte kabellengden.
  - Trekk kabelen ut av rommet for oppvikling av kabelen for å forlenge kabellengden igjen.
3. Ikke sett i støpselet.

### Klargjøre miksebeget

#### Merknader

- Kontroller pakningen på EasyKlick-knivinnatts. Dersom pakningen er dratt av, må den settes inn riktig igjen.
- Ved rengjøring skal pakningen bli sittende på EasyKlick-knivinnatts. Dersom pakningen er skadet eller ikke er lagt skikkelig på, kan det renne ut væske.

→ Fig. **2** - **4**

### Tilberede matvarer med miksebeget

→ Fig. **5** - **10**

**Påfylling av ingredienser**→ Fig. **11** - **14****Bruk av støteren**→ Fig. **15** - **16****Tømme miksebegeret**→ Fig. **17** - **19****Tilberede matvarer med to-go-miksebegeret**→ Fig. **20** - **27****Bearbeide matvarer med universalkutteren**→ Fig. **28** - **34****Automatiske programmer**

De automatiske programmene styrer hastigheten og arbeidstiden for ulike anvendelser.

**Programtaster**

Med programtastene starter du ønsket automatisk program.

| Programtast | Funksjon                  |
|-------------|---------------------------|
| Clean       | For-rengjør miksebegeret. |
| Smoothie    | Tilbered smoothies.       |
| Ice Crush   | Knus isbiter.             |

**Merk:** Vær oppmerksom på programmenes begrensninger som er angitt i oversikten nedenfor, avhengig av valgt påsats.

→ Fig. **35****Bruke programmer**

**Forutsetning:** Apparatet og miksebeger eller to-go-miksebeger er klargjort.

→ "Betjening", Side 62

1. Sett dreiebryteren på **on**.→ Fig. **36**

- ✓ Statusindikatoren (LED) over dreiebryteren lyser.

2. Trykk på ønsket programtast.

→ Fig. **37**

- ✓ Statusdisplayet går ut, og LED i valgt programtast lyser.

3. Når programslutt er nådd, stopper apparatet bearbeidingen.

→ Fig. **38**

- ✓ LED i programtasten går ut, og statusindikatoren (LED) i dreiebryteren lyser.

4. Sett dreiebryteren på **0**.→ Fig. **39**

**Tips:** Dersom du vil stanse programmet før tiden, må du enten trykke på en programtast eller sette dreiebryteren på **0**.

**Oversikt over rengjøring**

Rengjør alle deler rett etter bruk for å hindre at rester tørker inn.

- ▶ Ikke bruk rengjøringsmidler som inneholder alkohol eller sprit.
- ▶ Ikke bruk skarpe, spisse gjenstander eller metallgjenstander.
- ▶ Ikke bruk skurekluter eller skurende rengjøringsmidler.
- ▶ Legg aldri knivinnsetsen med bladene nedover.

**Tips:** Bruk rengjøringsprogrammet for å forrengjøre miksebegeret.

→ "Automatiske programmer", Side 63

Rengjør enkeltdeler som angitt i tabellen.

→ Fig. **40****Klargjøre for rengjøring**

Ta fra hverandre monterte deler før rengjøring.

→ Fig. **41** - **44****Eksempler på bruk**

**Merk:** Eksempelene som er merket med ⓘ i tabellen, krever at apparatet avkjøles til romtemperatur etter 3 sykluser med bruk!

Overhold angivelsene og verdiene i tabellene.

**Miksebeger**→ Fig. **45**

**no** Utbedring av feil

### **Merk**

Begrensninger for tilberedning i miksebegeret:

- Ingredienser som mandler, løk, persille og kjøtt må ikke moses.
- Tilberedning av pålegg som peanøtt-smør, kokossmør eller nøttepålegg er kun mulig med støteren.
- Blenderen kan ikke brukes til å lage majones.
- Miks aldri ingredienser uten væske.
- Faste matvarer må mikses med tilstrekkelig væske.
- Matvarer i pulverform må blandes med tilstrekkelig væske før miksing eller løses helt opp i væske. Matvarer i pulverform er f.eks. melis, kakaopulver, ristede soyabønner, mel og proteinpulver.
- Fyll ingrediensene på i følgende rekkefølge: Væsker, tørre produkter, fersk frukt og grønnsaker, blad-grønnsaker, frossen frukt og grønnsaker, is krem.
- Hvis ingrediensene i miksebegeret ikke roterer og blander seg som de skal, må du bruke støteren for å trykke ingrediensene ned.

### **Eksempel på oppskrift**

#### **Sportsdrikk**

Ingredienser:

- 250 g Honning (kald, 7-9 °C)
- 5 g Kanel
- 200 g Melk (varm, 65 °C)

Tilberedning:

- Ha honning og kanel i mikseren.
- Miks ingrediensene for 5 sekunder på trinn **max**.
- Tilsett melken.
- Miks ingrediensene for 5 sekunder på trinn **max**.

### **To-go-miksebeger**

→ Fig. **46**

### **Universalkutter**

→ Fig. **47**

### **Merk**

Begrensninger for tilberedning i universalkutteren:

- Ikke kvern svært tørre eller faste varer som er større enn kaffebønner. Uegnete matvarer er f.eks. muskatnøtt og tørket ingefær.
- Kutt opp maksimalt 50 g av faste råvarer ved maksimal hastighet i maksimalt 1 s sekund eller 1 - 5 impulser, med mindre noe annet er oppgitt i oppskriften.
- Ikke mal sukker.
- Ikke knus isbiter.
- Universalkutteren er ikke egnet til tilberedning av nøttepålegg.
- Universalkutteren er ikke egnet for finkutting av kjøtt, f.eks. til bolognese.

## **Utbedring av feil**

### **Apparatet virker ikke.**

Støpselet på strømledningen er ikke satt i.

- ▶ Koble apparatet til strømmettet.

Sikringen i sikringsskapet har gått.

- ▶ Kontroller sikringen i sikringsskapet.

Svipt på strømforsyningen.

- ▶ Kontroller om lyset i rommet eller andre apparater i rommet virker.

### **Statusindikatoren (LED) blinker.**

Lokk eller miksebeger er ikke låst eller ble tatt av under bearbeiding.

- ▶ Sett dreiebryteren på **on**.

1. Sett miksebegeret på grunnapparatet og skru det med urviseren til det går i lås.

2. Skru lokket i retning  helt til det går i lås.

- ✓ Låseindikatoren til lokket skifter farge fra rød til grønn.

Programmet ble avbrutt med dreiebryteren.

- ▶ Sett dreiebryteren på **on**.

### **Apparatet lager brummelyder.**

Kniven er blokkert eller går tungt.

- ▶ Sett dreiebryteren på **0**.



- ▶ Fjern blokkeringen.

### Apparatet slås av under bruken.

Bearbeidningsmengden er for stor, eller arbeidstiden var for lang.

- ▶ Sett dreiebryteren på 0.
- ▶ Reduser mengden som tilberedes.
- ▶ La apparatet avkjøles til romtemperatur.

### Programmet starter ikke.

Dreiebryteren står ikke på on.

- ▶ Sett dreiebryteren på on.

Programmet er blitt avbrutt med programtasten.

1. Sett dreiebryteren på on.
2. Trykk på programtasten for ønsket program.

### Det lekker ut væske fra knivinnsetsen.

Pakningen mellom miksebegeret og knivinnsetsen mangler.

- ▶ Sett inn pakningen på EasyKlick knivinnsets.
- ✓ Pakningen sitter i sporet.
- ✓ Tetningsleppene peker i retning av miksebegeret.
- ✓ Den glatte pakningsflaten ligger på EasyKlick knivinnsets.

### Det er ikke mulig å sette et montert to-go-miksebeger på grunnapparatet.

To-go-knivinnsetsen er ikke skrudd fast riktig, og sikkerhetslåsen gjør at den ikke kan settes på.

- ▶ Vri to-go-knivinnsetsen med klokka til den sitter fast.  
→ Fig. 21  
Merkene ▼ og ▲ må være innrettet på hverandre.

### Lokket på to-go-miksebegeret er ikke tett.

Tetningen i lokket mangler.

- ▶ Sett inn tetningen.

Avfallsbehandling av gammelt apparat **no**

### Det er ikke mulig å sette en montert universalkutter på grunnapparatet.

Knivinnsetsen er ikke skrudd korrekt på, og sikkerhetslåsen gjør at den ikke kan settes på.

- ▶ Vri knivinnsetsen med urviseren til den sitter fast.

→ Fig. 29

Merkene ▼ og ▲ må være innrettet på hverandre.

## Avfallsbehandling av gammelt apparat

1. Trekk ut strømkabelens støpsel.
2. Kapp av strømkabelen.
3. Kast apparatet på en miljøvennlig måte.

Du kan innhente informasjon om aktuelle muligheter for avfallsbehandling hos en spesialisert forhandler eller hos kommuneadministrasjonen der du bor.



Dette apparatet er klassifisert i henhold til det europeiske direktivet 2012/19/EU om avhending av elektrisk og elektronisk utstyr (waste electrical and electronic equipment – WEEE).

Direktivet angir rammene for innlevering og gjenvinning av innbytteprodukter.

## Kundeservice

Du får detaljert informasjon om garantitid og garantivilkår i ditt land hos vår kundeservice, din forhandler eller på våre nettsider.

Kontaktinformasjonen for kundeservice finner du i den vedlagte kundeserviceoversikten eller på våre nettsider.



## Säkerhet

- Läs igenom anvisningen noga.
- Förvara bruksanvisningen och produktinformationen för senare användning eller till nästa ägare.
- Anslut inte enheten om den har transportskador.

Använd bara enheten för:

- med originaldelar.
- mixar och mosar
- för att mixa frukt och grönsaker till smoothies.
- för finfördelning av istärningar.
- för att tillaga pannkakssmet och sorbet,
- för malning och finfördelning av små mängder kryddor, gryn eller kaffe. Kryddor är t.ex. peppar, spiskummin, enbär, kanel, torranis och saffran. Gryn är t.ex. vete, hirs, linfrön.
- att skära hårdost, lök, kryddväxter, vitlök, frukt, grönsaker.
- under tillsyn.
- med de bearbetningsmängder och bearbetningstider som normalt förekommer i hushåll.
- i privata hushåll och i slutna utrymmen i hemmiljö vid rumstemperatur.
- upp till max. 2000°möh.

Koppla bort apparaten från elnätet när du:

- bör apparaten inte användas.
- inte har tillsyn över den.
- sätter ihop den.
- tar isär den.
- rengör den.
- kommer i närheten av roterande delar.
- råkar ut för ett fel.

Apparaten får användas av personer med nedsatt fysisk, sensorisk eller mental förmåga eller brist på erfarenhet och/eller kunskap, om de står under tillsyn eller om de har instruerats om hur apparaten ska användas säkert och har förstått de risker som sammanhänger med detta.

Låt inte barn leka med enheten.

Barn får inte utföra rengöring och användarskötsel.

Låt inte barn använda apparaten. Håll barn borta från apparaten och anslutningsledningen.

- ▶ Använd aldrig skadad enhet.
- ▶ Använd aldrig en apparat med sprucken trasig yta.
- ▶ Dra aldrig i sladden för att göra maskinen strömlös. Dra alltid i kontakten, inte sladden.
- ▶ Dra direkt ur sladdens kontakt eller slå av säkringen i proppskåpet om maskin eller sladd är skadade.
- ▶ Ring service. → *Sid. 72*
- ▶ Anslut och använd bara maskinen enligt uppgifterna på typskylten.
- ▶ Det är bara specialutbildad personal som får reparera maskinen.
- ▶ Maskinen får bara repareras med originalreservdelar.
- ▶ Om apparatens nätanslutningsledning blir skadad måste den för att risker ska förhindras bytas av tillverkaren eller dennes kundtjänst eller av en person med likvärdiga kvalifikationer.
- ▶ Sänk aldrig ner apparaten eller nätanslutningsledningen i vatten och maskindiska dem inte.
- ▶ Använd bara maskinen i slutna utrymmen.
- ▶ Exponera aldrig maskinen för kraftig värme och fukt.
- ▶ Använd inte ångrengöring eller högtryckstvätt för att rengöra apparaten.
- ▶ Låt aldrig sladden komma i kontakt med heta maskindelar eller värmekällor.
- ▶ Låt aldrig sladden komma i kontakt med vassa spetsar eller kanter.
- ▶ Vecka, kläm och ändra aldrig sladden.
- ▶ Ställ aldrig enheten på eller i närheten av heta ytor.
- ▶ Fyll på högst 1000 ml varma eller skummande matvaror.
- ▶ Var försiktig vid bearbetning av varma matvaror.
- ▶ Luta dig inte över enheten.
- ▶ Bearbeta inga heta livsmedel över 50°C i To-Go-mixerbägaren.
- ▶ Var försiktig när du fyller på varma vätskor i stavmixern eftersom het ånga kan strömma ut.
- ▶ Bearbeta inga heta livsmedel över 70°C i mixerbägaren.
- ▶ Byt delar som är spruckna eller skadade på annat sätt, eller som inte sitter fast korrekt, mot originalreservdelar.

- ▶ Använd bara enheten komplett hopsatt.
- ▶ Se upp för de vassa klingorna när du rengör och tömmer mixerbägaren.
- ▶ Vidrör aldrig klingorna med bara händer.
- ▶ Låt inte barn komma i närheten av förpackningsmaterial.
- ▶ Låt inte barn leka med förpackningsmaterialet.
- ▶ Låt inte barn komma i närheten av smådelar.
- ▶ Låt inte barn leka med smådelar.
- ▶ Följ rengöringsanvisningarna.
- ▶ Rengör före varje användning de ytor som kan komma i kontakt med matvaror.

## Undvika sakskador

- ▶ Kör aldrig apparaten på tomgång.
- ▶ Överskrid inte de maximala bearbetningsmängderna.
- ▶ Använd aldrig mixerbägaren i mikrovågsugnen eller bakugnen.
- ▶ Kontrollera att det inte finns några främmande föremål i mixerbägaren innan den används.
- ▶ För inte in några föremål, t.ex. knivar eller skedar, i mixbägaren utöver den medföljande påmataren.

## Lär känna

### Översikt

Kontrollera efter uppackningen att inga delar är transportskadade och att leveransen är komplett.

→ Fig. 1

|          |   |
|----------|---|
| <b>A</b> | Motordel                                      |
| <b>B</b> | Mixerbägare                                   |
| <b>C</b> | To-Go-mixerbägare med knivinsats <sup>1</sup> |
| <b>D</b> | Minihackare                                   |
| <b>1</b> | Strömvred                                     |
| <b>2</b> | Statusindikering (LED)                        |
| <b>3</b> | LED-programknappar                            |



<sup>1</sup> Allt efter apparatens utrustning

|           |  |
|-----------|--|
| <b>4</b>  | Kabelfack                                  |
| <b>5</b>  | EasyKlick-knivinsats med tätning           |
| <b>6</b>  | Skala                                      |
| <b>7</b>  | Lock med påfyllningshål                    |
| <b>8</b>  | Hällöppning                                |
| <b>9</b>  | Mätbägare                                  |
| <b>10</b> | Lockspärrsindikering                       |
| <b>12</b> | Lock med stängbar dricköppning             |
| <b>13</b> | Tätning                                    |
| <b>14</b> | To-Go-mixerbägare                          |
| <b>15</b> | To-Go-knivinsats                           |
| <b>16</b> | Behållare för minihackare                  |
| <b>17</b> | Knivinsats med finfördelarkniv och malkniv |

<sup>1</sup> Allt efter apparatens utrustning

## Symboler

Här följer en översikt över symbolerna på apparaten.

| Symbol  | Beskrivning          |
|---|----------------------|
|  | Positionsmarkeringar |
|  | Öppna spärren.       |
|  | Lås spärren.         |

## Vridreglage

Med vridreglaget startar och stoppar du bearbetningen och väljer hastigheten.

| Symbol | Beskrivning   |
|--------|---|
| 0      | Stäng av apparaten.   |
| on     | Slå på enheten.   |
| min    | Lägst hastighet: Mixning av livsmedel som inte ska finfördelas för mycket.                  |
| max    | Högst hastighet: Mixning, mosning, emulgering, upp-skumning och finfördelning av livsmedel. |
| pulse  | Momentkoppling: Högst hastighet när du håller vredet i detta läge.                          |

**Tips!** Du kan ställa in hastigheten steglöst mellan min och max.

## Säkerhetssystem

### Startspärr

Startspärren förhindrar att apparaten startas oavsiktligt.

Det går att slå på enheten och köra när mixerbägaren sitter på ordentligt och locket är spärrat.

### Överlastskydd

Överlastskyddet förhindrar att motorn och andra komponenter skadas på grund av alltför hög belastning.

## Användning

### Allmänna anvisningar

Följ anvisningarna, så använder du apparaten optimalt.

- Observera rekommenderade mängder, inställningar, bearbetningstider och ytterligare tips.  
→ "Användningsexempel", Sid. 70
- Fyll på mixerbägaren och To-Go-mixerbägaren i följande ordningsföljd: vätskor, frön och nötter, färsk frukt och grönsaker, bladgrönsaker, fryst frukt och grönsaker, is.
- Skär ingredienserna i cirka 2 cm stora bitar före mixningen i mixerbägaren. Skär ingredienserna i cirka 1 cm stora bitar för To-Go-mixerbägaren eller minihackaren.

- Använd momentkopplingen för att mixa ingredienser kortvarigt eller med mellanrum.

## Uppställning av apparaten

- Ställ apparaten på en stabil, vågrät, ren och slät arbetsyta.
- Ställ in nätkabeln till den längd som behövs.
  - Om du vill förkorta kabellängden skjut du in kabeln i kabelfacket.
  - Om du vill förlänga kabellängden igen drar du ut kabeln ur kabelfacket.
- Sätt inte in nätstickkontakten.

## Förbereda mixerbägaren

### Anmärkningar

- Kontrollera tätningen på EasyKlick-knivinsatsen. Sätt i avdragen tätning rätt igen.
- Tätningen ska sitta kvar på EasyKlick-knivinsatsen under rengöringen. Om tätningen är skadad eller inte lagts på rätt, så kan vätska rinna ut.

→ Fig. **2** - **4**

## Mixa livsmedel med mixerbägaren

→ Fig. **5** - **10**

## Påfyllning av ingredienser

→ Fig. **11** - **14**

## Användning av påmataren

→ Fig. **15** - **16**

## Tömma mixerbägaren

→ Fig. **17** - **19**

## Mixa livsmedel med To-Go-mixbägaren

→ Fig. **20** - **27**

## Hacka livsmedel med minihackaren

→ Fig. **28** - **34**

## Automatiska program

De automatiska programmen styr hastigheten och bearbetningstiden för olika användningar.

## Programknappar

Starta önskat automatiskt program med programknapparna.

| Programknapp | Funktion                      |
|--------------|-------------------------------|
| Clean        | Förrengöring av mixerbägaren. |
| Smoothie     | Tillagning av smoothies.      |
| Ice Crush    | Krossning av iskuber.         |

**Notera:** Observera programmets begränsningar beroende på vald tillsats i följande översikt.

→ Fig. 35

## Använda program

**Krav:** Apparaten och mixerbägaren eller To-Go-mixerbägaren är förberedda.

→ "Användning", Sid. 69

1. Vrid vredet till on.  
→ Fig. 36
- ✓ Vredets statusindikering (LED) tänds.
2. Tryck på önskad programknapp.  
→ Fig. 37
- ✓ Statusvisningen slocknar och LED:n i vald programknapp lyser.
3. När programmets slut har nåtts stoppar apparaten bearbetningen.  
→ Fig. 38
- ✓ LED:n i programknappen slocknar och statusvisningen (LED:n) på vredet lyser.
4. Ställ vridreglaget i läge 0.  
→ Fig. 39

**Tips!** Om du vill avbryta programmet i förtid trycker du antingen på en programknapp eller ställer vredet i läge 0.

## Rengöringsöversikt

Rengör alla delar direkt efter användningen så att inga rester torkar in.

- ▶ Använd inga alkoholhaltiga rengöringsmedel.
- ▶ Använd inga vassa, spetsiga eller metalliska föremål.
- ▶ Använd inga trasor eller rengöringsmedel som kan repa apparaten.

- ▶ Lägg aldrig ned knivinsatsen med bladen nedåt.

**Tips!** Använd rengöringsprogrammet för en första rengöring av mixerbägaren.  
→ "Automatiska program", Sid. 69

Rengör de olika delarna enligt anvisningarna i tabellen.

→ Fig. 40

## Förbereda rengöringen

Ta isär de hopmonterade delarna före rengöringen.

→ Fig. 41 - 44

## Användningsexempel

**Notera:** Exempel markerade med ⓘ i tabellerna kräver att du låter apparaten svalna till rumstemperatur efter 3 användningscykler!

Observera uppgifterna och värdena i tabellerna.

## Mixerbägare

→ Fig. 45

### Notera

Begränsningar för mixerbearbetning:

- Finfördela inte ingredienser som mandlar, lök, persilja och kött.
- Det går inte att mixa pålägg som jordnöts-, kokosnötsmör eller nötkräm utan påtryckare.
- Mixern kan inte göra majonäs.
- Mixa aldrig ingredienser utan vätska.
- Blanda fasta livsmedel med rätt mängd vätska.
- Blanda pulverlivsmedel med rätt mängd vätska före mixning eller lös upp helt i vätska. Pulverlivsmedel är t.ex. strösocker, kakaopulver, rostade sojaböner, mjöl, proteinpulver.
- Tillsätt ingredienserna i den här ordningsföljden: vätska, torrprodukter, färsk frukt och grönsaker, bladgrönsaker, fryst frukt och grönsaker, is.
- Om det inte går att vrida runt ingredienserna i mixbägaren och blanda dem rätt kan du använda påmataren för att trycka ned ingredienserna.

**Receptexempel****Sportdryck**

Ingredienser:

- 250 g Honung (kall, 7-9 °C)
- 5 g Kanel
- 200 g Mjök (varm, 65 °C)

Tillagning:

- Tillsätt honung och kanel i mixern.
- Mixa ingredienserna 5 sekunder på läge max.
- Tillsätt mjölken.
- Mixa ingredienserna 5 sekunder på läge max.

**To-Go-mixerbägare**

→ Fig. **46**

**Minihackare**

→ Fig. **47**

**Notera**

Begränsningar för bearbetning i minihackaren:

- Mal inte väldigt torra eller hårda livsmedel som är större än kaffebönor. Olämpliga livsmedel är t.ex. muskotnöt och torkad ingefära.
- Finfördela max. 50 g fasta livsmedel på max. hastighet i max. 1 s eller 1 - 5 impulser om inte recepttabellen anger något annat.
- Mal inte socker.
- Krossa inte isbitar.
- Du kan inte använda minihackaren för att göra nötkräm.
- Minihackaren är inte avsedd för finfördelning av kött, t.ex. för köttfärsås.

**Avhjälpning av fel****Apparaten fungerar inte.**

Kontakten sitter inte i.

- ▶ Anslut apparaten till elnätet.

Säkringen har gått i proppskåpet.

- ▶ Kontrollera säkringen i säkringsboxen.

Strömförsörjningen har fallit bort.

- ▶ Kontrollera om rumsbelysningen eller andra apparater i rummet fungerar.

**Statusindikeringen (LED) blinkar.**

Locket eller mixerbägaren är inte låsta eller har tagits bort under bearbetningen.

- ▶ Vrid vredet till on.

**1.** Sätt mixerbägaren på motordelen och vrid medurs tills den snäpper fast.

**2.** Vrid locket åt , tills det snäpper fast.

- ✓ Lockspärrsindikeringen slår om från rött till grönt.

Programmet avbröts med vredet

- ▶ Vrid vredet till on.

**Enhetsen brummar.**

Kniven är blockerad eller trög.

- ▶ Vrid vredet till 0.
- ▶ Ta bort blockeringen.

**Enhetsen slår av vid användning.**

För stor bearbetningsmängd eller för lång bearbetningstid.

- ▶ Vrid vredet till 0.
- ▶ Minska bearbetningsmängden.
- ▶ Låt apparaten svalna till rumstemperatur.

**Programmet går inte igång.**

Vredet står inte på on.

- ▶ Vrid vredet till on.

Programmet avbröts med programknappen

**1.** Vrid vredet till on.

**2.** Tryck på programknappen för det program du vill ha.

**Det tränger ut vätska vid knivinsatsen.**

Tätningen mellan mixerbägare och knivinsats saknas.

- ▶ Sätt i tätningen vid EasyKlick-knivinsatsen.
- ✓ Tätningen sitter i spåret.
- ✓ Tätningsläpparna pekar åt mixerbägaren.
- ✓ Den glatta tätningsytan ligger an mot EasyKlick-knivinsatsen.

## sv Omhändertagande av begagnade apparater

### Det går inte att sätta på den hopmonterade To-Go-mixerbägaren på motordelen.

To-Go-knivinsatsen är inte korrekt fastskruvad och säkerhetsspärren förhindrar att den sätts på.

- ▶ Vrid To-Go-knivinsatsen medurs till stopp.  
→ Fig. 21  
Markeringarna ▼ och ▲ måste linjera med varandra.

### Locket på To-Go-mixerbägaren är inte tätt.

Locketätningen saknas.

- ▶ Sätt i tätningen.

### Det går inte att sätta på den hopmonterade minihackaren på motordelen.

Knivinsatsen är inte korrekt fastskruvad och säkerhetsspärren förhindrar att den sätts på.

- ▶ Vrid knivinsatsen medurs tills det tar stopp.  
→ Fig. 29  
Markeringarna ▼ och ▲ måste linjera med varandra.

## Omhändertagande av begagnade apparater

1. Ta ut nätanslutningsledningens stickkontakt.
2. Klipp av nätanslutningsledningen.
3. Omhänderta enheten miljövänligt.  
Information om aktuell avfallshantering kan du få hos återförsäljare och kommun.



Denna enhet är märkt i enlighet med det europeiska direktivet 2012/19/EU om avfall som utgörs av eller innehåller elektroniska produkter (waste electrical and electronic equipment - WEEE).

Direktivet anger ramarna för inom EU giltigt återtagande och korrekt återvinning av uttjänta enheter.

## Kundtjänst

Utförligare information om garantitid och garantivillkor i ditt land finns hos service, återförsäljare eller på vår webbsajt. Kontaktuppgifterna till kundtjänsten finns i den medföljande kundtjänstförteckningen eller på vår webbplats.





## Turvallisuus

- Lue tämä ohje huolellisesti.
- Säilytä ohjeet ja tuotetiedot myöhempää käyttötarvetta tai mahdollista uutta omistajaa varten.
- Jos laitteessa on kuljetusvaurioita, älä kytke laitetta käyttöön.

Käytä laitetta vain:

- valmistajan alkuperäisten osien kanssa.
- sekoittamiseen ja soseuttamiseen.
- hedelmien, marjojen ja vihannesten tehosekoittamiseen smoothien valmistusta varten.
- jääpalojen murskaamiseen.
- lettutaikinan ja sorbettien valmistamiseen.
- pienten mauste-, vilja- tai kahvimäärien jauhamiseen ja hienontamiseen. Mausteita ovat esimerkiksi pippuri, kumina, katajanmarja, kaneli, kokonainen anis tai sahrami. Viljaa ovat esimerkiksi vehnä, hirssi, pellava.
- kovan juuston, sipulien, yrttien, valkosipulin, hedelmien ja marjojen sekä kasvisten pilkkomiseen.
- valvonnan alaisena.
- kotitalouksissa tavallisten määrien käsittelyyn ja keskeytyksettä ainoastaan ohjeissa ilmoitetun ajan.
- yksityisissä kotitalouksissa ja kodinomaisen ympäristön suljetuissa tiloissa huonelämpötilassa.
- enintään 2000 m korkeudella merenpinnasta.

Katkaise laitteen virransyöttö, kun:

- Älä käytä laitetta.
- et valvo laitetta.
- kokoat laitetta.
- irrotat laitteen osia.
- puhdistat laitetta.
- lähestyt pyöriviä osia.

■ havaitset virheen.

Fyysisiltä, sensorisilta tai henkisiltä valmiuksiltaan rajoitteiset taikka kokemattomat ja/tai taitamattomat henkilöt voivat käyttää tätä laitetta, jos heidän turvallisuudestaan vastaava henkilö valvoo heitä tai on perehdyttänyt heidät laitteen turvalliseen käyttöön ja käytöstä aiheutuviin vaaroihin.

Lapset eivät saa leikkiä laitteella.

Lapset eivät saa puhdistaa laitetta tai tehdä sille mitään käyttäjälle kuuluvia huoltotöitä.

Lapset eivät saa käyttää laitetta. Pidä lapset poissa laitteen ja liitäntäjohdon lähettäviltä.

- ▶ Älä käytä viallista laitetta.
- ▶ Jos laitteen pinta on haljennut tai murtunut, sitä ei saa missään tapauksessa käyttää.
- ▶ Älä vedä verkkojohdosta, kun irrotat laitteen sähköverkosta. Vedä aina verkkojohdon pistokkeesta.
- ▶ Jos laite tai verkkojohto on rikki, irrota heti verkkojohdon pistoke tai kytke sulake sulakerasiassa pois päältä.
- ▶ Soita huoltopalveluun. → *Sivu 80*
- ▶ Liitä laite ainoastaan tyyppikilvessä olevien tietojen mukaiseen sähköverkkoon.
- ▶ Laitteen korjaustöitä saavat tehdä vain alan ammattilaiset.
- ▶ Laitteen korjaukseen saa käyttää vain alkuperäisiä varaosia.
- ▶ Jos laitteen verkkojohto vaurioituu, sen saa turvallisuussyistä vaihtaa vain valmistaja, sen huoltopalvelu tai vastaavan pätevyyden omaava henkilö.
- ▶ Laitetta tai verkkojohtoa ei saa upottaa veteen eikä pestä astianpesukoneessa.
- ▶ Käytä laitetta vain suljetuissa tiloissa.
- ▶ Älä altista laitetta voimakkaalle kuumuudelle tai kosteudelle.
- ▶ Älä käytä laitteen puhdistukseen höyry- tai painepesuria.
- ▶ Varmista, että verkkojohto ei koske laitteen kuumiin osiin tai lämmönlähteisiin.
- ▶ Varmista, että verkkojohto ei koske teräviin ulokkeisiin tai reunoihin.
- ▶ Verkkojohtoa ei saa taittaa, jättää puristuksiin eikä muuttaa.

- ▶ Älä koskaan aseta laitetta kuumien pintojen päälle tai läheisyyteen.
- ▶ Täytä laitteeseen enintään 1000 ml kuumaa tai kuohuvaa elintarviketta.
- ▶ Ole varovainen, kun käsittelet kuumia elintarvikkeita.
- ▶ Älä kumarru laitteen yläpuolelle.
- ▶ Älä käsittele kuumia elintarvikkeita, yli 50 °C, To-Go-sekoituspullossa.
- ▶ Ole varovainen, kun lisäät kuumia nesteitä tehosekoittimeen, sillä laitteesta saattaa tulla kuumaa höyryä.
- ▶ Älä käsittele kuumia elintarvikkeita, yli 70 °C, sekoituskannussa.
- ▶ Osat, joissa on halkeamia tai muita vaurioita tai jotka eivät ole kunnolla kohdallaan, on vaihdettava valmistajan alkuperäisiin varaosiin.
- ▶ Käytä laitetta vain, kun sen kaikki osat ovat paikoilleen kiinnitettyinä.
- ▶ Kun puhdistat ja tyhjennät sekoituskulhon, varo teräviä teriä.
- ▶ Älä milloinkaan koske teriin paljain käsin.
- ▶ Pidä pakkausmateriaali poissa lasten ulottuvilta.
- ▶ Älä anna lasten leikkiä pakkausmateriaalilla.
- ▶ Pidä pienet osat poissa lasten ulottuvilta.
- ▶ Älä anna lasten leikkiä pienillä osilla.
- ▶ Noudata puhdistusohjeita.
- ▶ Puhdista aina ennen käyttöä kaikki pinnat, jotka ovat kosketuksissa elintarvikkeiden kanssa.

## Esinevahinkojen välttäminen

- ▶ Älä koskaan käytä laitetta tyhjäkäynnillä.
- ▶ Älä ylitä enimmäiskäsittelymääriä.
- ▶ Älä koskaan käytä sekoituskulhoa mikroaaltouunissa tai leivinuunissa.
- ▶ Tarkista ennen käyttöä, ettei sekoituskulhossa ole vierasesineitä, ja poista mahdolliset vierasesineet.
- ▶ Älä työnnä sekoituskulhoon mukana toimitettua syöttöpaininta lukuun ottamatta muita esineitä, kuten veistä tai lusikkaa.

## Tutustuminen

### Yleiskatsaus

Kun olet poistanut kaikki osat pakkauksesta, tarkista ettei niissä ole kuljetusvaurioita ja että kaikki osat ovat mukana.

→ Kuva **1**

|          |   |
|----------|---|
| <b>A</b> | Peruslaite                                  |
| <b>B</b> | Sekoituskulho                               |
| <b>C</b> | To-Go-sekoituspullo ja teräosa <sup>1</sup> |
| <b>D</b> | Minileikkuri                                |

<sup>1</sup> Laitteen varustuksesta riippuen



## fi Käyttö

|    |  |
|----|--|
| 1  | Kierrettävä valitsin                         |
| 2  | Tilanäyttö (LED)                             |
| 3  | Ohjelmavalitsimet joissa LED-valot           |
| 4  | Johdon säilytystila                          |
| 5  | EasyKlick-teräosa ja tiiviste                |
| 6  | Asteikko                                     |
| 7  | Kansi ja täyttöaukko                         |
| 8  | Kaatoaukko                                   |
| 9  | Mitta-astia                                  |
| 10 | Kannen lukitusnäyttö                         |
| 12 | Suljettavalla juoma-aukolla varustettu kansi |
| 13 | Tiiviste                                     |
| 14 | To-Go-sekoituspullo                          |
| 15 | To-Go-teräosa                                |
| 16 | Minileikkurin kulho                          |
| 17 | Teräosa, jossa leikkuri- ja jauhinterä       |

<sup>1</sup> Laitteen varustuksesta riippuen

## Symbolit

Tästä löydät yleiskuvan laitteen symboleista.

| Symboli  | Selitys               |
|--|-----------------------|
|   | Kohdistusmerkinnät    |
|  | Lukituksen avaaminen. |
|  | Lukitseminen.         |

## Kierrettävä valitsin

Kierrettävällä valitsimella aloitetaan ja lopetetaan ainesten käsittely sekä valitaan nopeus.

| Symboli | Kuvaus  |
|---------|---|
| 0       | Kytke laite pois päältä.  |
| on      | Laitteen kytkeminen päälle.   |
| min     | Pienin nopeus: sellaisten elintarvikkeiden sekoittaminen, joita ei tarvitse hienontaa kovin pieneksi. |

| Symboli | Kuvaus   |
|---------|--|
| max     | Suurin nopeus: elintarvikkeiden sekoittaminen, soseuttaminen, emulgointi, vaahdottaminen ja hienontaminen. |
| pulse   | Pitoasento: suurin nopeus niin kauan kuin kiertovalitsinta pidetään tässä asennossa.                       |

**Ohje:** Voit säätää nopeutta portaattomasti välillä min – max.

## Turvajärjestelmät

### Turvalukko

Turvalukko estää laitteen tahattoman päällekytkemisen. Kun sekoituskannu on asetettu oikein paikalleen ja kansi on lukittu, laite voidaan kytkeä päälle ja sitä voidaan käyttää.

### Ylikuormitussuoja

Ylikuormitussuoja estää moottorin ja muiden osien vioittumisen liian suuren kuormituksen seurauksena.

## Käyttö

### Yleisiä ohjeita

Noudata ohjeita voidaksesi käyttää laitetta parhaalla mahdollisella tavalla.

- Noudata suositeltuja määriä, asetuksia, käsittelyaikoja ja muita ohjeita. → "Käyttöesimerkkejä", Sivu 78
- Täytä sekoituskannu ja To-Go-sekoituspullo seuraavassa järjestyksessä: nesteet, siemenet ja pähkinät, tuoreet hedelmät ja vihannekset, lehtivihannekset, pakastetut hedelmät ja vihannekset, jää.
- Leikkaa ainekset noin 2 cm:n kokoisiksi kuutioiksi ennen kuin sekoitat ne sekoituskannussa. To-Go-sekoituspulloa tai minileikkuria varten leikkaa ne noin 1 cm:n kuutioiksi.
- Käytä pitoasentoa sekoittaaksesi aineksia vain hetken kerrallaan tai jaksottain.

## Laitteen sijoittaminen

1. Aseta laite tukevalle, tasaiselle ja puhtaalle työtasolle.
2. Säädä verkkojohto tarvittavaan pituuteen.
  - Voit lyhentää johtoa työntämällä sitä säilytyslokeroon.
  - Jos haluat jatkaa johdon pituutta uudelleen, vedä johtoa ulos säilytyslokerosta.
3. Älä liitä pistoketta pistorasiaan.

## Sekoituskannun esivalmistelu

### Huomautukset

- Tarkasta EasyKlick-teräosan tiiviste. Aseta irronnut tiiviste oikein paikalleen.
- Tiiviste jää puhdistusta varten EasyKlick-teräosaan. Jos tiiviste vioittuu tai ei ole oikein paikallaan, nestettä voi vuotaa ulos.

→ Kuva **2** - **4**

## Elintarvikkeiden käsittely

### sekoituskannussa

→ Kuva **5** - **10**

## Ainesten lisääminen

→ Kuva **11** - **14**

## Syöttöpainimen käyttö

→ Kuva **15** - **16**

## Sekoituskannun tyhjentäminen

→ Kuva **17** - **19**

## Elintarvikkeiden käsittely To-Go-

### sekoituspullolla

→ Kuva **20** - **27**

## Elintarvikkeiden käsittely

### minileikkurilla

→ Kuva **28** - **34**

## Automaattiohjelmat

Automaattiohjelmat säätelevät eri sovellusten nopeutta ja käsittelyaikaa.

## Ohjelmavalitsimet

Käynnistä haluamasi automaattiohjelma ohjelmavalitsimilla.

## Ohjelmavalitsin Toimint

| Ohjelmavalitsin | Toiminto                     |
|-----------------|------------------------------|
| Clean           | Sekoituskulhon esipuhdistus. |
| Smoothie        | Smoothien valmistus.         |
| Ice Crush       | Jääpalojen hienontaminen.    |

**Huomautus:** Huomioi seuraavassa yhteenvedossa esitetyt ohjelmien rajoitukset valitun lisäosan mukaan.

→ Kuva **35**

## Ohjelmien käyttö

**Vaatus:** Laite ja sekoituskannu tai To-Go-sekoituspullo on valmisteltu.

→ "Käyttö", Sivu 76

1. Käännä kiertovalitsin asentoon **on**.  
→ Kuva **36**
- ✓ Kiertovalitsimen tilanäyttö (LED) palaa.
2. Paina haluamaasi ohjelmavalitsinta.  
→ Kuva **37**
- ✓ Tilanäyttö sammuu ja valitun ohjelmavalitsimen LED-valo syttyy.
3. Kun ohjelma päättyy, laite lopettaa käsittelyn.  
→ Kuva **38**
- ✓ Ohjelmavalitsimen LED-valo sammuu ja kiertovalitsimen tilan merkkivalo (LED) syttyy.
4. Käännä kierrettävä valitsin asentoon **0**.  
→ Kuva **39**

**Ohje:** Jos haluat pysäyttää ohjelman ennenaikaisesti, paina joko jotain ohjelmavalitsinta tai aseta kiertovalitsin asentoon **0**.

## Puhdistusohjeet

Puhdista kaikki osat käytön jälkeen, jotta elintarvikkeiden jäänteet eivät kuivu niihin kiinni.

- ▶ Älä käytä alkoholi- tai spriipitoista puhdistusainetta.
- ▶ Älä käytä teräväreunaisia tai -kärkisiä tai metalliesineitä.

## fi Käyttöesimerkkejä

- ▶ Älä käytä hankaavia liinoja tai puhdistusaineita.
- ▶ Älä laske teräosaa pöydälle niin, että terät ovat alaspäin.

**Ohje:** Käytä puhdistusohjelmaa sekoituskannun esipuhdistamiseen.

→ *"Automaattiohjelmat", Sivu 77*

Puhdista yksittäiset osat taulukon ohjeiden mukaan.

→ *Kuva 40*

## Puhdistuksen valmistelu

Irrota kootut osat toisistaan ennen puhdistusta.

→ *Kuva 41 - 44*

## Käyttöesimerkkejä

**Huomautus:** Taulukoihin tunnuksella ⓘ merkittyjen esimerkkien osalta anna laitteen jäähtyä huoneenlämpötilaan 3 käyttöjakson jälkeen!

Noudata taulukoissa annettuja tietoja ja arvoja.

## Kulho

→ *Kuva 45*

## Huomautus

Rajoitukset käsittelylle sekoituskannussa:

- Älä hienonna aineksia kuten manteleita, sipuleita, persiljaa tai lihaa.
- Levitteiden kuten maapähkinävoin, kookospähkinävoin tai pähkinälevitteiden sekoittaminen on mahdollista vain syöttöpainimen avulla.
- Tehosekoittimella ei voi valmistaa majoneesia.
- Sekoita ainekset ilman nestettä.
- Sekoita kiinteät elintarvikkeet riittävään nestemäärään.
- Sekoita jauhemuotoiset elintarvikkeet ennen tehosekoittimeen laittamista riittävään nestemäärään tai liuota ne kokonaan nesteeseen. Jauhemaisia elintarvikkeita ovat esim. tomusokeri, kaakaojauhe, paahdetut soijapavut, jauhot, valkuaisjauhe.

- Kaada ainekset seuraavassa järjestyksessä: nesteet, kuivatuotteet, tuoreet hedelmät ja vihannekset, lehtivihannekset, pakastetut hedelmät ja vihannekset, jää.
- Jos sekoituskulhossa olevat ainekset eivät pyöri ja sekoitu kunnolla, työnnä ainekset alas syöttöpainimella.

## Reseptiesimerkki

### Urheilujuoma

Ainekset:

- 250 g Hunajaa (kylmä, 7-9 °C)
- 5 g Kanelia
- 200 g Maitoa (lämmentä, 65 °C)

Valmistus:

- Laita hunaja ja kaneli sekoittimeen.
- Sekoita aineksia 5 sekuntia teholla **max**.
- Lisää maito.
- Sekoita aineksia 5 sekuntia teholla **max**.

## To-Go-sekoituspullo

→ *Kuva 46*

## Minileikkuri

→ *Kuva 47*

## Huomautus

Rajoitukset käsittelylle minileikkurissa:

- Älä jauha hyvin kuivia tai kiinteitä elintarvikkeita, jotka ovat kahvinpapuja kookkaampia. Tarkoitukseen sopimattomia elintarvikkeita ovat esimerkiksi muskottipähkinät ja kuiva inkivääri.
- Leikkaa enintään 50 g kiinteitä elintarvikkeita maksiminopeudella enintään 1 s tai 1 - 5 impulssin verran, mikäli reseptitaulukossa ei ole muuta ilmoitettu.
- Älä jauha sokeria.
- Älä hienonna jääpaloja.
- Minileikkuri ei sovellu pähkinäsoseen valmistamiseen.
- Minileikkuri ei sovellu lihan hienontamiseen esim. bolognesekastiketta varten.

## Toimintahäiriöiden korjaaminen

### Laite ei toimi.

Verkkojohdon pistoke ei ole liitetty.

- ▶ Liitä laite sähköverkkoon.
- Sulake on luennut sulakerasiassa.
- ▶ Tarkasta sulakerasiassa oleva sulake.

Virransaanti on katkennut.

- ▶ Tarkista, toimivatko huoneen valot tai muut huoneessa olevat laitteet.

### Tilanäyttö (LED) vilkkuu.

Kansi tai sekoituskulho ei ole lukittunut tai se on poistettu käsittelyn aikana.

- ▶ Käännä kiertovalitsin asentoon on.
1. Aseta sekoituskannu peruslaitteen päälle ja käännä myötäpäivään, kunnes se lukittuu paikalleen.
  2. Kierrä kantta suuntaan  >, kunnes se lukittuu.
    - ✓ Kannen lukitusnäytön väri muuttuu punaisesta vihreäksi.

Ohjelma keskeytettiin kiertovalitsimella.

- ▶ Käännä kiertovalitsin asentoon on.

### Laite hurisee.

Terä on jumittunut tai raskasliikkeinen.

- ▶ Käännä kiertovalitsin asentoon 0.
- ▶ Avaa jumiutunut kohta.

### Laite kytkeytyy käytön aikana pois päältä.

Käsitteltävä määrä on liian suuri tai käsittelyaika liian pitkä.

- ▶ Käännä kiertovalitsin asentoon 0.
- ▶ Pienennä käsitteltävien aineiden määrää.
- ▶ Anna laitteen jäähtyä huoneenlämpöiseksi.

### Ohjelma ei käynnisty.

Kiertovalitsin ei ole asennossa on.

- ▶ Käännä kiertovalitsin asentoon on.
- Ohjelma keskeytettiin ohjelmavalitsimella.
1. Käännä kiertovalitsin asentoon on.

2. Paina haluamasi ohjelman ohjelmavalitsinta.

### Nestettä valuu teräosasta.

Sekoituskannun ja teräosan välinen tiiviste puuttuu.

- ▶ Aseta tiiviste EasyKlick teräosaan.
- ✓ Tiiviste on urassa.
- ✓ Tiivistehuulet osoittavat sekoituskannun suuntaan.
- ✓ Sileä tiivistepinta on EasyKlick-teräosaa vasten.

### Koottua To-Go-sekoituspulloa ei voi kiinnittää peruslaitteeseen.

To-Go-teräosaa ei ole kiinnitetty oikein ja turvalukitus estää kiinnittämisen.

- ▶ Käännä To-Go-teräosaa myötäpäivään vasteseen asti.
  - Kuva **21**
  - Merkintöjen ▼ ja ▲ on oltava kohdakkain.

### To-Go-sekoituspullon kansi vuotaa.

Kannesta puuttuu tiiviste.

- ▶ Aseta tiiviste paikalleen.

### Koottua minileikkuria ei voi kiinnittää peruslaitteeseen.

Teräosaa ei ole kiinnitetty oikein ja turvalukitus estää kiinnittämisen.

- ▶ Kierrä teräosa myötäpäivään kiinni vasteseen asti.
  - Kuva **29**
  - Merkintöjen ▼ ja ▲ on oltava kohdakkain.

## Käytöstä poistetun laitteen hävittäminen

1. Irrota verkkojohdon pistoke pistorasiasta.
2. Katkaise verkkojohto.
3. Hävitä laite ympäristöystävällisesti.
  - Tarkempia tietoja kierrätysmahdollisuuksista saat kodinkoneliikkeistä sekä paikkakuntasi jätehuollosta vastaavilta viranomaisilta.



Tämän laitteen merkintä perustuu käytettyjä sähkö- ja elektroniikkalaitteita (waste electrical and electronic equipment - WEEE)

koskevaan direktiiviin 2012/19/EU.

Tämä direktiivi määrittää käytettyjen laitteiden palautus- ja kierrätys-säännökset koko EU:n alueella.

---

## Huoltopalvelu

Lisätietoja käyttömaan takuuajasta ja takuehdoista saat huoltopalvelustamme, jälleenmyyjältäsi tai verkkosivuiltamme.

Huoltopalvelun yhteystiedot löytyvät oheisesta huoltopalveluluettelosta tai internet-sivuiltamme.





## Seguridad

- Lea atentamente estas instrucciones.
- Conservar las instrucciones y la información del producto para un uso posterior o para futuros propietarios.
- No conecte el aparato en el caso de que haya sufrido daños durante el transporte.

Utilizar el aparato únicamente:

- con piezas originales.
- para mezclar y hacer purés.
- para preparar smoothies de fruta y verdura.
- Para picar cubitos de hielo.
- para preparar masas de crepe y sorbetes.
- para moler y triturar pequeñas cantidades de especias, cereales o café. Se consideran especias, p. ej., la pimienta, el comino, las bayas de enebro, la canela, el anís seco o el azafrán. Se consideran cereales, p. ej., el trigo, el mijo o el lino.
- para cortar queso curado, cebollas, hierbas aromáticas, ajo, fruta y verdura.
- bajo la supervisión de una persona.
- para cantidades y tiempos de funcionamiento habituales de uso doméstico.
- en el uso doméstico privado y en espacios cerrados del entorno doméstico a temperatura ambiente.
- hasta una altura de 2000 m sobre el nivel del mar.

Desconectar el aparato de la fuente de alimentación cuando:

- No utilizar el aparato.
- no se esté vigilando el aparato.
- se esté montando el aparato.
- se esté desmontando el aparato.
- se esté limpiando el aparato.
- se aproximen elementos rotativos.

- se encuentre un error.

Este aparato los pueden manejar personas con facultades físicas, sensoriales o mentales disminuidas o bien con falta de experiencia y/o de conocimientos, si lo hacen bajo supervisión o han sido instruidas acerca del uso seguro del aparato y han comprendido los peligros resultantes de ello.

No deje que los niños jueguen con el aparato.

La limpieza y el cuidado del aparato a cargo del usuario no deberán ser efectuados por niños.

El aparato no deberá ser usado por niños. Mantenga a los niños alejados del aparato y del cable de conexión.

- ▶ No ponga nunca en funcionamiento un aparato dañado.
- ▶ No hacer funcionar nunca un aparato con una superficie agrietada o rota.
- ▶ No tirar nunca del cable de conexión a la red eléctrica para desenchufar el aparato. Desenchufar siempre el cable de conexión de red de la toma de corriente.
- ▶ Si el aparato o el cable de conexión de red están dañados, desenchufar inmediatamente el cable de conexión de red o desconectar el interruptor automático del cuadro eléctrico.
- ▶ Llame al Servicio de Asistencia Técnica. → *Página 88*
- ▶ Conectar y poner en funcionamiento el aparato solo de conformidad con los datos que figuran en la placa de características del mismo.
- ▶ Solo el personal especializado puede realizar reparaciones e intervenciones en el aparato.
- ▶ Utilizar únicamente piezas de repuesto originales para la reparación del aparato.
- ▶ Si el cable de conexión de red de este aparato resulta dañado, debe sustituirlo el fabricante, el Servicio de Asistencia Técnica o una persona cualificada a fin de evitar posibles situaciones de peligro.
- ▶ No sumergir nunca en agua el aparato o el cable de conexión de red ni introducirlos en el lavavajillas.
- ▶ Utilizar el aparato solo en espacios interiores.
- ▶ No exponer el aparato a altas temperaturas y humedad.

- ▶ No utilizar limpiadores por chorro de vapor ni de alta presión para limpiar el aparato.
- ▶ Evitar siempre que el cable de conexión de red entre en contacto con piezas calientes del aparato o fuentes de calor.
- ▶ Evite siempre que el cable de conexión de red entre en contacto con esquinas o bordes afilados.
- ▶ No doble, aplaste ni modifique nunca el cable de conexión de red.
- ▶ No colocar nunca el aparato sobre o cerca de superficies calientes.
- ▶ Llenar como máximo 1000 ml de alimentos calientes o espumosos.
- ▶ Tener precaución al elaborar alimentos calientes.
- ▶ No inclinarse sobre el aparato.
- ▶ No procesar alimentos calientes por encima de 50 ° C en el vaso de la batidora To Go.
- ▶ Tener cuidado al introducir líquidos calientes en la batidora, ya que podría salir vapor caliente.
- ▶ No procesar alimentos calientes por encima de 70 ° C en el vaso de la batidora.
- ▶ Piezas que presenten grietas u otros daños, o bien que no asienten correctamente, deben cambiarse por piezas de repuesto originales.
- ▶ Utilizar el aparato solo completamente ensamblado.
- ▶ Tener cuidado con la hojas cortantes al limpiar o vaciar el vaso de la batidora.
- ▶ No tocar nunca las hojas de las cuchillas con las manos.
- ▶ Mantener el material de embalaje fuera del alcance de los niños.
- ▶ No permita que los niños jueguen con el embalaje.
- ▶ Mantener las piezas pequeñas fuera del alcance de los niños.
- ▶ No permita que los niños jueguen con piezas pequeñas.
- ▶ Respetar las indicaciones de limpieza.
- ▶ Antes de cada uso, limpiar las superficies que entren en contacto con alimentos.

### **Evitar daños materiales**

- ▶ No poner nunca en marcha el aparato en vacío.
- ▶ No exceda las cantidades máximas de batido.
- ▶ No utilizar nunca el vaso de la batidora en el microondas ni en el horno.

**es** Familiarizándose con el aparato

- ▶ Antes del uso, compruebe si hay cuerpos extraños en el vaso de la batidora y, en caso afirmativo, elimínelos.
- ▶ No introducir objetos en el vaso de la batidora, a excepción del empujador suministrado, p. ej. un cuchillo o una cuchara.

## Familiarizándose con el aparato

### Vista general

Al desembalar el aparato, comprobar que estén todas las piezas y que no presenten daños ocasionados durante el transporte.



→ Fig. 1

|           |  |
|-----------|--|
| <b>A</b>  | Base motriz                                      |
| <b>B</b>  | Vaso de la batidora                              |
| <b>C</b>  | Batidora de vaso To Go con cuchilla <sup>1</sup> |
| <b>D</b>  | Accesorio picador universal                      |
| <b>1</b>  | Mando giratorio                                  |
| <b>2</b>  | Indicador de funcionamiento (LED)                |
| <b>3</b>  | Teclas de programas con LED                      |
| <b>4</b>  | Recogida del cable                               |
| <b>5</b>  | Cuchilla EasyKlick con junta                     |
| <b>6</b>  | Escala   |
| <b>7</b>  | Tapa con boca de llenado                         |
| <b>8</b>  | Abertura de salida                               |
| <b>9</b>  | Vaso medidor                                     |
| <b>10</b> | Panel indicador del cierre de la tapa            |
| <b>12</b> | Tapa con abertura para beber con cierre          |
| <b>13</b> | Junta  |
| <b>14</b> | Vaso de la batidora To Go                        |
| <b>15</b> | Cuchilla To Go                                   |
| <b>16</b> | Recipiente para el accesorio picador universal   |
| <b>17</b> | Accesorio de cuchilla para picar y moler         |

<sup>1</sup> Según el equipamiento del aparato

## Símbolos

Aquí encontrará un resumen de los símbolos que aparecen en el aparato.

| Símbolo   | Explicación        |
|---|--------------------|
|  | Marcas de posición |
|  | Abrir el cierre.   |
|  | Cerrar el cierre.  |

## Mando giratorio

Con el mando giratorio se inicia y detiene el proceso, y se selecciona la velocidad.

| Símbolo | Descripción  |
|---------|--|
| 0       | Desconectar el aparato.  |
| on      | Encender el aparato.   |
| min     | Velocidad mínima: Batir los alimentos que no tengan que triturarse mucho.                                |
| max     | Velocidad máxima: Batir los alimentos, hacer puré, emulsionar, hacer espuma y triturar.                  |
| pulse   | Modo rápido: funcionamiento a máxima velocidad mientras el mando giratorio se mantiene en esta posición. |

**Consejo:** Se puede ajustar la velocidad entre **min** y **max** con un ajuste continuo.

## Sistemas de seguridad

### Dispositivo de seguridad de conexión

El seguro de conexión evita que su aparato se conecte involuntariamente.

Si el vaso de la batidora está colocado y la tapa está bloqueada, el aparato puede conectarse y manejarse.

### Seguro contra sobrecarga

El seguro contra sobrecarga evita que el motor y otros componentes se dañen debido a una carga demasiado elevada.

## Manejo

### Advertencias de carácter general

Tener en cuenta las indicaciones para poder utilizar su aparato de forma óptima.

- Tenga en cuenta las cantidades, los ajustes y los tiempos de elaboración recomendados, así como cualquier otro consejo adicional.  
→ "Ejemplos prácticos", Página 86
- Llenar el vaso de la batidora y el vaso de la batidora To Go en el siguiente orden: líquidos, semillas y frutos secos, frutas y verduras frescas, verdura de hoja, frutas y verduras congeladas, hielo.
- Antes de mezclar los ingredientes en el vaso de la batidora, cortarlos en dados de aprox. 2 cm. Si se utiliza el vaso de la batidora To Go o el accesorio picador universal, cortarlos en dados de aprox. 1 cm.
- Utilice la conmutación de par para mezclar los ingredientes solo brevemente o en intervalos.

### Colocar el aparato

1. Colocar el aparato sobre una superficie de trabajo estable, plana, limpia y lisa.
2. Ajustar el cable de alimentación a la longitud necesaria.
  - Para reducir la longitud del cable de conexión, introducir el cable en el compartimento para el cable.
  - Para volver a alargar la longitud del cable, extraer el cable del compartimento para el cable.
3. No introducir el enchufe en la toma de corriente.

### Preparar el vaso de la batidora

#### Notas

- Comprobar la junta de la cuchilla EasyKlick. Una vez retirada la junta, volver a colocar otra correctamente.

- La junta se queda en la cuchilla EasyKlick para su limpieza. Si la junta estuviera defectuosa o no se hubiera colocado correctamente, pueden producirse fugas de líquido durante el trabajo.

→ Fig. **2** - **4**

### Procesar alimentos con el vaso de la batidora

→ Fig. **5** - **10**

### Agregar o reponer ingredientes

→ Fig. **11** - **14**

### Uso del empujador

→ Fig. **15** - **16**

### Vaciar el vaso de la batidora

→ Fig. **17** - **19**

### Procesar los alimentos con la batidora de vaso To Go

→ Fig. **20** - **27**

### Procesar alimentos con el accesorio picador universal

→ Fig. **28** - **34**

### Programas automáticos

Los programas automáticos regulan la velocidad y el tiempo de procesamiento para diferentes aplicaciones.

### Teclas de programas

Use las teclas de programas para iniciar el programa automático deseado.

| Tecla de programas | Función   |
|--------------------|---|
| Clean              | Limpiar el vaso de la batidora antes de usarlo. |
| Smoothie           | Preparar smoothies.                             |
| Ice Crush          | Picar cubitos de hielo.                         |

**Nota:** Observe las limitaciones de los programas en función del accesorio seleccionado en la siguiente tabla.

→ Fig. **35**

**es** Vista general de la limpieza

## Utilizar programas

**Requisito:** El aparato y el vaso de la batidora o el vaso de la batidora To Go están preparados.

→ "Manejo", *Página 85*

1. Colocar el mando giratorio en la posición on.  
→ Fig. **36**
- ✓ Se enciende el indicador de funcionamiento (LED) del mando giratorio.
2. Pulsar la tecla del programa deseado.  
→ Fig. **37**
- ✓ El indicador de funcionamiento se apaga y el LED de la tecla del programa seleccionado se ilumina.
3. Cuando finaliza el programa, el aparato detiene la preparación.  
→ Fig. **38**
- ✓ El LED de la tecla del programa se apaga y el indicador de funcionamiento (LED) del mando giratorio se ilumina.
4. Colocar el mando giratorio en la posición 0.  
→ Fig. **39**

**Consejo:** Para detener el programa antes de tiempo, pulsar una tecla de programa o colocar el mando giratorio en la posición 0.

## Vista general de la limpieza

Limpiar todas las piezas directamente después de utilizarlas para evitar que los restos se sequen en la superficie.

- ▶ No utilizar productos de limpieza que contengan alcohol.
- ▶ No utilizar objetos afilados, en punta o metálicos.
- ▶ No utilizar paños ni productos de limpieza abrasivos.
- ▶ No depositar nunca la cuchilla con las hojas hacia abajo.

**Consejo:** Utilice el programa de limpieza para limpiar previamente el vaso de la batidora.

→ "Programas automáticos", *Página 85*

Limpiar todas las piezas como se indica en la tabla.

→ Fig. **40**

## Preparativos para la limpieza

Desmontar las piezas montadas antes de la limpieza.

→ Fig. **41** - **44**

## Ejemplos prácticos

**Nota:** En los ejemplos marcados en las tablas con ①, deje enfriar el aparato a temperatura ambiente después de tres ciclos de funcionamiento.

Tenga en cuenta las indicaciones y los valores de las tablas.

## Vaso de la batidora

→ Fig. **45**

### Nota

Limitaciones de cara a la elaboración en el vaso de la batidora:

- no picar ingredientes como almendras, cebollas, perejil y carne.
- Mezclar alimentos untables (como mantequilla de cacahuete, manteca de cacao o crema de avellanas) solo es posible con el empujador.
- La batidora no puede preparar mayonesa.
- No mezclar nunca ingredientes sin líquido.
- Mezclar los alimentos sólidos con suficiente líquido.
- Mezclar los alimentos en polvo con suficiente líquido antes de mezclarlos o disolverlos del todo en líquido. Por alimentos en polvo se entienden azúcar glas, cacao en polvo, habas de soja tostadas, harina o proteína en polvo, entre otros.
- Echar los ingredientes en el siguiente orden: líquidos, productos secos, frutas y verduras frescas, verdura de hoja, frutas y verduras congeladas, hielo.
- Si dentro del vaso de la batidora los ingredientes no giran y no se mezclan bien, utilizar el empujador para empujarlos hacia abajo.

**Receta de ejemplo****Bebida deportiva**

Ingredientes:

- 250 g de miel (fría, 7-9 °C)
- 5 g de canela
- 200 g de leche (caliente, 65 °C)

Preparación:

- Introducir la miel y la canela en la batidora.
- Batir los ingredientes 5 segundos en el nivel de potencia **max**.
- Añadir la leche.
- Batir los ingredientes 5 segundos en el nivel de potencia **max**.

**Vaso de la batidora To Go**

→ Fig. **46**

**Accesorio picador universal**

→ Fig. **47**

**Nota**

Limitaciones de cara a la elaboración en el accesorio picador universal:

- No moler alimentos muy secos o sólidos con un tamaño superior al de los granos de café. Algunos alimentos no apropiados son, por ejemplo, la nuez moscada y el jengibre seco.
- Trocear como máximo 50 g de alimentos sólidos a la velocidad máxima durante 1 s o 1 - 5 impulsos, salvo que se indique lo contrario en la tabla de recetas.
- No moler azúcar.
- No picar cubitos de hielo.
- El accesorio picador universal no es adecuado para preparar crema de avellanas.
- El accesorio picador universal no es adecuado para picar finamente carne, por ejemplo, boloñesa.

**Solucionar pequeñas averías****El aparato no funciona.**

El enchufe del cable de conexión de red no está conectado.

- ▶ Conectar el aparato a la red eléctrica.

El fusible de la caja de fusibles ha saltado.

- ▶ Comprobar el fusible de la caja de fusibles.

El suministro de corriente eléctrica se ha interrumpido.

- ▶ Comprobar que la iluminación del compartimento u otros aparatos funciona en la habitación.

**El indicador de funcionamiento (LED) parpadea.**

La tapa o el vaso de la batidora no están bloqueados o se han retirado durante la preparación.

- ▶ Colocar el mando giratorio en la posición **on**.

1. Colocar el vaso de la batidora sobre la base motriz y girarlo en sentido horario hasta que quede encajado.

2. Girar la tapa en sentido  hasta que encaje.

- ✓ El color del panel indicador del cierre cambia de rojo a verde.

El programa ha terminado con el mando giratorio.

- ▶ Colocar el mando giratorio en la posición **on**.

**Aparato emite un zumbido.**

La cuchilla está bloqueado o se mueve con dificultad.

- ▶ Colocar el mando giratorio en la posición **0**.

- ▶ Retirar el elemento de bloqueo.

**El aparato se desconecta durante la marcha.**

La cantidad de alimentos para la el procesamiento es excesiva o el tiempo de procesamiento muy largo.

- ▶ Colocar el mando giratorio en la posición **0**.

- ▶ Reducir la cantidad de alimentos.

- ▶ Dejar enfriar el aparato a temperatura ambiente.

**es** Eliminación del aparato usado

### **El programa seleccionado no arranca.**

El mando giratorio no se encuentra en la posición **on**.

- ▶ Colocar el mando giratorio en la posición **on**.

El programa ha terminado con la tecla de programa.

1. Colocar el mando giratorio en la posición **on**.
2. Pulsar la tecla de programa para el programa deseado.

### **Hay una fuga de líquido de la cuchilla.**

Falta la junta entre el vaso de la batidora y la cuchilla.

- ▶ Colocar la junta de la cuchilla EasyKlick.
- ✓ La junta se asienta en la ranura.
- ✓ Las trampillas estancas señalan en la dirección del vaso de la batidora.
- ✓ La superficie lisa de la junta está en contacto con la cuchilla EasyKlick.

### **El vaso de la batidora To Go montado no puede colocarse sobre la base motriz.**

El vaso de la batidora To Go no está correctamente enroscado y el cierre de seguridad impide su colocación.

- ▶ Girar la cuchilla To Go en sentido horario hasta el tope.

→ Fig. **21**

Las marcas ▼ y ▲ deben estar alineadas una sobre otra.

### **La tapa del vaso de la batidora To Go presenta fugas.**

Falta la junta de la tapa.

- ▶ Colocar la junta.

### **El accesorio picador universal montado no puede colocarse sobre la base motriz.**

La cuchilla no está bien enroscada y el cierre de seguridad no deja montarla.

- ▶ Gire la cuchilla en sentido horario hasta el tope.

→ Fig. **29**

Las marcas ▼ y ▲ deben estar alineadas una sobre otra.

## **Eliminación del aparato usado**

1. Desenchufar el cable de conexión de red de la toma de corriente.
2. Cortar el cable de conexión de red.
3. Desechar el aparato de forma respetuosa con el medio ambiente.

Puede obtener información sobre las vías y posibilidades actuales de desecho de materiales de su distribuidor o ayuntamiento local.



Este aparato está marcado con el símbolo de cumplimiento con la Directiva Europea 2012/19/UE relativa a los aparatos eléctricos y electrónicos usados (Residuos de aparatos eléctricos y electrónicos RAEE). La directiva proporciona el marco general válido en todo el ámbito de la Unión Europea para la retirada y la reutilización de los residuos de los aparatos eléctricos y electrónicos.

## **Servicio de Asistencia Técnica**

Para obtener información detallada sobre el periodo de validez de la garantía y las condiciones de garantía en su país, póngase en contacto con nuestro Servicio de Asistencia Técnica o con su distribuidor, o bien consulte nuestra página web. Los datos de contacto del Servicio de Asistencia Técnica se encuentran en el directorio adjunto o en nuestra página web.





## Segurança

- Leia atentamente este manual.
- Guarde estas instruções e as informações sobre o produto para posterior utilização ou para entregar a futuros proprietários.
- Se detetar danos de transporte, não ligue o aparelho.

Utilize o aparelho apenas:

- com peças originais.
- para misturar e fazer purés.
- para misturar frutas e legumes, para preparar smoothies.
- para triturar cubos de gelo.
- para preparar massas para crepes e sorvetes.
- para moer e triturar pequenas quantidades de especiarias, cereais ou café. Especiarias são, p. ex., pimenta, cominho, zimbros, canela, anis seco ou açafreão. Cereais são, p. ex., trigo, milho-miúdo, linhaça.
- para cortar queijo duro, cebolas, ervas aromáticas, alhos, fruta, legumes.
- sob supervisão.
- para as quantidades e frequências normais num lar.
- para uso doméstico e em espaços fechados domésticos à temperatura ambiente.
- a uma altitude até 2000 m acima do nível do mar.

Desligue o aparelho da corrente quando:

- não utilizar o aparelho.
- não vigiar o aparelho.
- montar o aparelho.
- desmontar o aparelho.
- limpar o aparelho.
- se aproximar de peças em rotação.
- for confrontado com um erro.

Este aparelho pode ser utilizado por pessoas com capacidades físicas, sensoriais ou mentais limitadas ou com falta de experiência e/ou conhecimentos, desde que supervisionadas ou informadas sobre como trabalhar com o aparelho de forma segura e instruídas sobre os perigos inerentes.

As crianças não podem brincar com o aparelho.

A limpeza e a manutenção pelo utilizador não podem ser realizadas por crianças.

O aparelho não pode ser utilizado por crianças. Manter as crianças afastadas do aparelho e da ficha de ligação.

- ▶ Nunca operar um aparelho danificado.
- ▶ Nunca operar um aparelho com a superfície fissurada ou quebrada.
- ▶ Para desligar o aparelho da fonte de alimentação nunca puxar pelo cabo elétrico. Remover o cabo elétrico sempre pela ficha.
- ▶ Se o aparelho ou o cabo elétrico estiver avariado, puxe o cabo ou a ficha da tomada ou desligue o fusível no quadro elétrico.
- ▶ Contactar a Assistência Técnica. → *Página 96*
- ▶ Ligar e operar o aparelho unicamente de acordo com as indicações na placa de características.
- ▶ As reparações no aparelho apenas podem ser realizadas por técnicos qualificados.
- ▶ Para a reparação do aparelho só podem ser utilizadas peças sobresselentes originais.
- ▶ Se o cabo de alimentação deste aparelho sofrer algum dano, deverá ser substituído pelo fabricante ou pela sua Assistência Técnica, ou por um técnico devidamente qualificado para o efeito, para se evitarem situações de perigo.
- ▶ Nunca mergulhar o aparelho ou o cabo elétrico em água e nunca o lavar na máquina de lavar loiça.
- ▶ Utilize o aparelho apenas em espaços fechados.
- ▶ Nunca exponha o aparelho a calor intenso e humidade.
- ▶ Não utilizar aparelhos de limpeza a vapor ou de alta pressão para limpar o aparelho.
- ▶ Não permitir, em caso algum, que o cabo elétrico entre em contacto com componentes do aparelho quentes ou com fontes de calor.
- ▶ Não permitir, em caso algum, que o cabo elétrico entre em contacto com pontas afiadas ou arestas vivas.
- ▶ Não permitir, em caso algum, que o cabo elétrico seja dobrado, esmagado ou modificado.
- ▶ Nunca colocar o aparelho sobre ou nas proximidades de superfícies quentes.

- ▶ Introduzir o máximo de 1000 ml de alimentos quentes ou que formem espuma.
- ▶ Processar alimentos quentes com cuidado.
- ▶ Não se inclinar sobre o aparelho.
- ▶ Não processar alimentos quentes acima dos 50 °C no copo misturador To-Go.
- ▶ Ter cuidado ao deitar líquidos quentes no triturador, pois pode sair vapor quente.
- ▶ Não processar alimentos quentes acima dos 70 °C no copo misturador.
- ▶ Peças que apresentem fissuras ou outros danos, ou que não estejam colocadas corretamente, têm de ser substituídas por peças sobressalentes originais.
- ▶ Utilizar o aparelho apenas em estado totalmente montado.
- ▶ Ao limpar e esvaziar o copo misturador, tenha atenção às lâminas afiadas.
- ▶ Nunca toque nas lâminas com as mãos desprotegidas.
- ▶ Manter o material de embalagem fora do alcance das crianças.
- ▶ Não permitir que as crianças brinquem com o material de embalagem.
- ▶ Manter as peças pequenas fora do alcance das crianças.
- ▶ Não permitir que as crianças brinquem com peças pequenas.
- ▶ Ter em atenção as indicações de limpeza.
- ▶ Limpar as superfícies que entram em contacto com os alimentos antes de cada utilização.

## Evitar danos materiais

- ▶ Nunca utilize o aparelho em vazio.
- ▶ Não exceder as quantidades máximas de processamento.
- ▶ Nunca utilize o copo misturador no micro-ondas ou no forno.
- ▶ Antes de utilizar o copo misturador, verificar a eventual presença de corpos estranhos e removê-los.
- ▶ Não introduzir quaisquer objetos no copo misturador excetuando o calcador fornecido, p. ex. faca ou colher.

## Familiarização

### Vista geral

Depois de desembalar o aparelho, há que verificar todas as peças quanto a danos de transporte e se o material fornecido está completo.

→ Fig. **1**

|          |  |
|----------|--|
| <b>A</b> | Aparelho base  |
| <b>B</b> | Copo misturador  |
| <b>C</b> | Copo misturador To-Go com adaptador da lâmina <sup>1</sup> |

<sup>1</sup> Conforme o equipamento do aparelho



## pt Operação

|           |   |
|-----------|---|
| <b>D</b>  | Picador universal                         |
| <b>1</b>  | Seletor rotativo                          |
| <b>2</b>  | Indicação de funcionamento (LED)          |
| <b>3</b>  | Teclas de programa com LEDs               |
| <b>4</b>  | Arrumação do cabo                         |
| <b>5</b>  | Adaptador da lâmina EasyKlick com vedante |
| <b>6</b>  | Escala                                    |
| <b>7</b>  | Tampa com abertura de enchimento          |
| <b>8</b>  | Abertura para esvaziamento                |
| <b>9</b>  | Copo medidor                              |
| <b>10</b> | Indicação de bloqueio para tampa          |
| <b>12</b> | Tampa com abertura de beber que fecha     |
| <b>13</b> | Vedante                                   |
| <b>14</b> | Copo misturador de transporte             |
| <b>15</b> | Adaptador da lâmina To-Go                 |
| <b>16</b> | Recipiente para picador universal         |
| <b>17</b> | Elemento com lâmina trituradora e de moer |

<sup>1</sup> Conforme o equipamento do aparelho

## Símbolos

Aqui encontra uma vista geral dos símbolos do seu aparelho.

| Símbolo  | Explicação           |
|--|----------------------|
|  | Marcações de posição |
|  | Abrir o bloqueio.    |
|  | Fechar o bloqueio.   |

## Seletor rotativo

O seletor rotativo permite-lhe iniciar e parar o processamento e selecionar a velocidade.

| Símbolo | Descrição            |
|---------|----------------------|
| 0       | Desligue o aparelho. |
| on      | Ligar o aparelho.    |

| Símbolo | Descrição   |
|---------|---|
| min     | Velocidade mínima: misturar alimentos que não devem ser muito triturados.                   |
| max     | Velocidade máxima: misturar alimentos, fazer purés, emulsionar, fazer espuma e triturar.    |
| pulse   | Ligação momentânea: velocidade máxima enquanto o seletor rotativo permanecer nesta posição. |

**Dica:** Pode regular a velocidade de forma contínua entre **min** e **max**.

## Sistemas de segurança

### Proteção de ligação

A proteção de ligação impede que o seu aparelho se ligue acidentalmente. Quando o copo misturador estiver corretamente colocado e a tampa bloqueada, é possível ligar e operar o aparelho.

### Proteção contra sobrecarga

A proteção contra sobrecarga impede que o motor e outros componentes fiquem danificados devido a uma carga demasiado elevada.

## Operação

### Indicações gerais

Respeite as indicações, de modo a tirar o maior proveito do seu aparelho.

- Observe as quantidades recomendadas, as regulações, os tempos de processamento e outras indicações.  
→ "Exemplos de utilização", *Página 94*
- Encher o copo misturador e o copo misturador To-Go pela seguinte ordem: líquidos, sementes e nozes, fruta e legumes frescos, verduras, fruta e legumes congelados, gelo.
- Cortar os ingredientes em cubos de aprox. 2 cm de tamanho antes de misturar no copo misturador. Para o copo misturador To-Go ou para o picador universal cortar cubos de aprox. 1 cm de tamanho.

- Use a ligação instantânea, para misturar os ingredientes apenas brevemente ou em intervalos.

## Instalar o aparelho

1. Coloque o aparelho sobre uma bancada estável, plana, limpa e lisa.
2. Ajustar o cabo elétrico para o comprimento pretendido.
  - Para encurtar o comprimento do cabo, insira o cabo no respetivo compartimento para o cabo.
  - Para prolongar novamente o comprimento do cabo, puxe o cabo para fora do respetivo compartimento.
3. Não ligue a ficha de rede à tomada.

## Preparar o copo misturador

### Notas

- Verificar o vedante no adaptador da lâmina EasyKlick. Deve voltar a colocar corretamente um vedante retirado.
- Para a limpeza, o vedante fica no adaptador da lâmina EasyKlick. Se o vedante estiver danificado ou não estiver bem colocado, pode ser derramado líquido.

→ Fig. 2 - 4

## Processar alimentos com o copo misturador

→ Fig. 5 - 10

## Adicionar ingredientes

→ Fig. 11 - 14

## Usar o calçador

→ Fig. 15 - 16

## Esvaziar o copo misturador

→ Fig. 17 - 19

## Processar alimentos com o copo misturador To-Go

→ Fig. 20 - 27

## Processar alimentos com o picador universal

→ Fig. 28 - 34

## Programas automáticos

Os programas automáticos comandam a velocidade e o tempo de processamento para diferentes aplicações.

### Teclas de programa

Com as teclas de programa inicia o programa automático desejado.

| Tecla de programa | Função  |
|-------------------|---|
| Clean             | Realizar a limpeza prévia do copo misturador. |
| Smoothie          | Preparar smoothies.                           |
| Ice Crush         | Triturar cubos de gelo.                       |

**Nota:** Observe na vista geral seguinte as limitações dos programas consoante o suporte selecionado.

→ Fig. 35

### Utilizar programas

**Requisito:** O aparelho e o copo misturador ou copo misturador To-Go estão preparados.

→ "Operação", Página 92

1. Colocar o seletor rotativo em on.

→ Fig. 36

- ✓ A indicação de funcionamento (LED) no seletor rotativo acende-se.

2. Premir a tecla de programa pretendida.

→ Fig. 37

- ✓ A indicação de funcionamento e o LED na tecla de programa selecionada acendem-se.

3. Quando o final do programa é alcançado, o aparelho para o processamento.

→ Fig. 38

- ✓ O LED na tecla de programa apaga-se e a indicação de funcionamento (LED) no seletor rotativo acende-se.

4. Coloque o seletor rotativo em 0.

→ Fig. 39

**Dica:** Para parar o programa antes do tempo, premir uma tecla de programa ou colocar o seletor rotativo em 0.

## Vista geral da limpeza

Limpar imediatamente todas as peças após a utilização, para que os resíduos não sequem.

- ▶ Não utilizar detergentes que contenham álcool ou álcool etílico.
- ▶ Não utilizar objetos cortantes, pontiagudos ou metálicos.
- ▶ Não utilizar panos ou detergentes abrasivos.
- ▶ Nunca pousar o adaptador da lâmina com as lâminas viradas para baixo.

**Dica:** Utilize o programa de limpeza para limpar previamente o copo misturador.

→ "Programas automáticos", *Página 93*

Limpe cada uma das peças, como indicado na tabela.

→ Fig. 40

## Preparar a limpeza

Separar as peças montadas antes da limpeza.

→ Fig. 41 - 44

## Exemplos de utilização

**Nota:** Nos exemplos das tabelas identificados com ①, deixar o aparelho arrefecer até à temperatura ambiente após 3 ciclos de funcionamento!

Observar as indicações e os valores nas tabelas.

## Copo misturador

→ Fig. 45

### Nota

Limitações para o processamento no copo misturador:

- Não tritar ingredientes como amêndoas, cebolas, salsa e carne.
- A mistura de cremes de barrar, tais como creme de manteiga de amendoim, manteiga de coco ou creme de noz só é possível com o calcador.
- O liquidificador não consegue produzir maionese.
- Nunca misturar ingredientes sem líquido.

- Misturar alimentos sólidos com uma quantidade suficiente de líquido.
- Misturar alimentos em pó com uma quantidade suficiente de líquido ou dissolvê-los completamente em líquido antes de os liquidificar. Alimentos em pó são, p. ex., açúcar de confeitiro, cacau em pó, grãos de soja torrados, farinha, proteínas em pó.
- Encher os ingredientes pela seguinte ordem: líquidos, fruta e legumes frescos, verduras, fruta e legumes congelados, gelo.
- Se os ingredientes no copo misturador não rodarem ou não se misturarem, usar o calcador para empurrar os ingredientes para baixo.

## Dica de receita

### Bebida desportiva

Ingredientes:

- 250 g Mel (frio, 7-9 °C)
- 5 g Canela
- 200 g Leite (quente, 65 °C)

Preparação:

- Deitar o mel e a canela no liquidificador.
- Misturar os ingredientes 5 segundos no nível **max**.
- Adicionar o leite.
- Misturar os ingredientes 5 segundos no nível **max**.

## Copo misturador de transporte

→ Fig. 46

## Picador universal

→ Fig. 47

### Nota

Limitações para o processamento no picador universal:

- Não deve moer alimentos demasiado secos ou sólidos que sejam maiores do que grãos de café. Alimentos inapropriados são, p. ex., noz-moscada e gengibre seco.

- Triturar no máximo 50 g alimentos sólidos, à velocidade máxima, durante no máximo 1 s ou 1 - 5 impulsos, desde que não seja indicado nada em contrário na tabela de receitas.
- Não moa açúcar.
- Não triture cubos de gelo.
- O picador universal não é adequado para fazer creme de noz.
- O picador universal não é adequado para a trituração fina de carne, p. ex., para Bolonhesa.

## Eliminar falhas

### O aparelho não funciona.

A ficha do cabo de alimentação não está inserida.

- ▶ Ligue o aparelho à corrente elétrica.

O fusível na caixa de fusíveis foi acionado.

- ▶ Verifique o fusível na caixa de fusíveis.

Faltou a alimentação elétrica.

- ▶ Verifique se a iluminação ambiente ou outros aparelhos no mesmo espaço estão a funcionar.

### A indicação de funcionamento (LED) pisca.

A tampa ou o copo misturador não está bloqueado ou foi retirado durante o processamento.

- ▶ Coloque o seletor rotativo em on.

1. Coloque o copo misturador no aparelho base e rode-o no sentido dos ponteiros do relógio até engatar.

2. Rode a tampa no sentido  até engatar.

- ✓ A cor da indicação de bloqueio para a tampa muda de vermelho para verde.

O programa foi interrompido com o seletor rotativo.

- ▶ Coloque o seletor rotativo em on.

### O aparelho zumbe.

A lâmina está bloqueada ou movimentada-se com dificuldade.

- ▶ Coloque o seletor rotativo em 0.

- ▶ Remova o bloqueio.

### O aparelho desliga-se durante o funcionamento.

A quantidade de processamento é demasiado elevada ou a duração do processamento é demasiado longa.

- ▶ Coloque o seletor rotativo em 0.

- ▶ Reduza a quantidade a processar.

- ▶ Deixe o aparelho arrefecer até à temperatura ambiente.

### O programa não inicia.

O seletor rotativo não está em on.

- ▶ Coloque o seletor rotativo em on.

O programa foi interrompido com a tecla de programa.

1. Coloque o seletor rotativo em on.

2. Prima a tecla de programa para o programa pretendido.

### Sai líquido no adaptador da lâmina.

Falta o vedante entre o copo misturador e o adaptador da lâmina.

- ▶ Coloque o vedante no adaptador da lâmina EasyKlick.
- ✓ O vedante assenta na ranhura.
- ✓ Os lábios de vedação apontam em direção ao copo misturador.
- ✓ A superfície de vedação lisa está encostada no adaptador da lâmina EasyKlick.

### Não é possível colocar o copo misturador To-Go completo no aparelho base.

O acessório de lâminas To-Go não está corretamente enroscado e o fecho de segurança impere a colocação.

- ▶ Rode o acessório de lâminas To-Go no sentido dos ponteiros do relógio até prender.

→ Fig. **21**

As marcas ▼ e ▲ têm de estar alinhadas uma com a outra.

**pt** Eliminar o aparelho usado

### **A tampa no copo misturador To-Go tem uma fuga.**

Falta o vedante na tampa.

- ▶ Coloque o vedante.

### **Não é possível colocar o picador universal completo no aparelho base.**

O acessório de lâminas não está corretamente enroscado e o fecho de segurança impede a colocação.

- ▶ Rodar o acessório de lâminas no sentido dos ponteiros do relógio até prender.

→ Fig. **29**

As marcas ▼ e ▲ têm de estar alinhadas uma com a outra.

## **Eliminar o aparelho usado**

1. Desligar a ficha de rede do cabo eléctrico.
2. Cortar o cabo eléctrico.
3. Elimine o aparelho de forma ecológica. Para obter mais informações sobre os procedimentos atuais de eliminação, contacte o seu Agente Especializado ou os Serviços Municipais da sua zona.



Este aparelho está marcado em conformidade com a Directiva 2012/19/UE relativa aos resíduos de equipamentos eléctricos e electrónicos (waste electrical and electronic equipment - WEEE). A directiva estabelece o quadro para a criação de um sistema de recolha e valorização dos equipamentos usados válido em todos os Estados Membros da União Europeia.

Os dados de contacto da Assistência Técnica encontram-se no registo de pontos de Assistência Técnica em anexo ou na nossa página web.

## **Assistência Técnica**

Pode obter informações detalhadas sobre o período e as condições de garantia no seu país junto da nossa Assistência Técnica, do comerciante ou na nossa página web.





## **Ασφάλεια**

- Διαβάστε προσεκτικά αυτές τις οδηγίες.
- Φυλάξτε τις οδηγίες καθώς και τις πληροφορίες προϊόντος για μετέπειτα χρήση ή για τον επόμενο κάτοχο της συσκευής.
- Μη συνδέετε τη συσκευή σε περίπτωση ζημιάς κατά τη μεταφορά.

Χρησιμοποιείτε τη συσκευή μόνο:

- Με γνήσια εξαρτήματα.
- για την ανάμιξη και πολτοποίηση.
- Για την ανάμειξη φρούτων και λαχανικών, για την παρασκευή από smoothie.
- Για τον θρυμματισμό παγοκύβων.
- Για την παρασκευή ζύμης για κρέπες και σορμπέ.
- για την άλεση και τον τεμαχισμό μικρότερων ποσοτήτων μπαχαρικών, δημητριακών ή καφέ. Μπαχαρικά είναι π.χ. το πιπέρι, το κύμινο, το κεδρόμηλο, η κανέλα, ο ξηρός γλυκάνισος ή ο κρόκος. Δημητριακά είναι π.χ. το σιτάρι, το κεχρί, οι λιναρόσποροι.
- Για το κόψιμο σκληρού τυριού, κρεμμυδιών, αρωματικών χόρτων, σκόρδου, φρούτων, λαχανικών.
- κάτω από επιτήρηση.
- Για ποσότητες και χρόνους επεξεργασίας, συνήθεις για το νοικοκυριό.
- στα ιδιωτικά νοικοκυριά και σε κλειστούς χώρους του οικιακού περιβάλλοντος σε θερμοκρασία δωματίου.
- μέχρι ένα ύψος από 2000 m πάνω από την επιφάνεια της θάλασσας.

Αποσυνδέετε τη συσκευή από την τροφοδοσία ρεύματος όταν:

- μη χρησιμοποιήσετε τη συσκευή.
- Δεν επιτηρείτε τη συσκευή.
- Συναρμολογείτε τη συσκευή.
- Αποσυναρμολογείτε τη συσκευή.
- Καθαρίζετε τη συσκευή.
- Πλησιάζετε σε περιστρεφόμενα μέρη.
- Ερχόσαστε αντιμέτωποι με ένα σφάλμα.

Αυτή η συσκευή μπορεί να χρησιμοποιηθεί από άτομα με περιορισμένες φυσικές, αισθητήριες ή πνευματικές ικανότητες ή με ανεπαρκή εμπειρία και/ή ανεπαρκείς γνώσεις, όταν επιτηρούνται ή

έχουν ενημερωθεί σχετικά με την ασφαλή χρήση της συσκευής και έχουν κατανοήσει τους πιθανούς από τη χρήση της συσκευής κινδύνους.

Τα παιδιά δεν επιτρέπεται να παίζουν με τη συσκευή.

Ο καθαρισμός και η συντήρηση από το χρήστη δεν επιτρέπεται να εκτελείται από παιδιά.

Η συσκευή δεν επιτρέπεται να χρησιμοποιείται από παιδιά. Κρατάτε τα παιδιά μακριά από τη συσκευή και το καλώδιο σύνδεσης.

- ▶ Μη λειτουργείτε ποτέ μια συσκευή που έχει υποστεί ζημιά.
- ▶ Μη λειτουργείτε ποτέ μια συσκευή με ραγισμένη ή σπασμένη επιφάνεια.
- ▶ Μην τραβάτε ποτέ το καλώδιο σύνδεσης, για να αποσυνδέσετε τη συσκευή από το δίκτυο του ρεύματος. Τραβάτε πάντοτε το φινις του καλωδίου σύνδεσης.
- ▶ Όταν η συσκευή ή το καλώδιο σύνδεσης έχει ζημιά, τραβήξτε αμέσως το φινις του καλωδίου σύνδεσης ή κατεβάστε την ασφάλεια στο κιβώτιο των ασφαλειών.
- ▶ Καλέστε την υπηρεσία εξυπηρέτησης πελατών. → Σελίδα 105
- ▶ Συνδέστε και χρησιμοποιείτε τη συσκευή μόνο σύμφωνα με τα στοιχεία που αναφέρονται στην πινακίδα τύπου.
- ▶ Μόνο εκπαιδευμένο γι' αυτό, ειδικευμένο προσωπικό επιτρέπεται να πραγματοποιήσει επισκευές στη συσκευή.
- ▶ Μόνο γνήσια ανταλλακτικά επιτρέπεται να χρησιμοποιηθούν για την επισκευή της συσκευής.
- ▶ Εάν το καλώδιο σύνδεσης στο δίκτυο του ρεύματος αυτής της συσκευής υποστεί ζημιά, πρέπει να αντικατασταθεί από τον κατασκευαστή ή την υπηρεσία εξυπηρέτησης πελατών του ή από ένα αντίστοιχα ειδικευμένο άτομο, για την αποφυγή επικινδύνων καταστάσεων.
- ▶ Η συσκευή και το καλώδιο σύνδεσης στο δίκτυο του ρεύματος δεν επιτρέπονται να βυθίζονται ποτέ μέσα σε νερό ούτε να πλένονται στο πλυντήριο πιάτων.
- ▶ Χρησιμοποιείτε τη συσκευή μόνο σε κλειστούς χώρους.
- ▶ Μην εκθέτετε τη συσκευή ποτέ σε μεγάλη ζέση και υγρασία.
- ▶ Μη χρησιμοποιείτε συσκευές εκτόξευσης ατμού ή συσκευές καθαρισμού υψηλής πίεσης, για να καθαρίσετε τη συσκευή.

- ▶ Μη φέρνετε ποτέ το καλώδιο σύνδεσης σε επαφή με καυτά μέρη συσκευών ή πηγές θερμότητας.
- ▶ Μην αφήνετε ποτέ το καλώδιο σύνδεσης στο δίκτυο να έρθει σε επαφή με αιχμηρές μύτες ή κοφτερές ακμές.
- ▶ Μην τσακίζετε, μη συνθλίβετε ή μη μετατρέπετε ποτέ το καλώδιο σύνδεσης στο δίκτυο.
- ▶ Μην τοποθετείτε τη συσκευή ποτέ επάνω ή κοντά σε καυτές επιφάνειες.
- ▶ Προσθέτετε το μέγιστο 1000 ml καυτά ή αφρίζοντα τρόφιμα.
- ▶ Προσέχετε κατά την επεξεργασία ζεστών τροφίμων.
- ▶ Μη σκύβετε πάνω από τη συσκευή.
- ▶ Μην επεξεργάζεστε καυτά τρόφιμα πάνω από 50 °C στο δοχείο ανάμειξης To-Go.
- ▶ Προσοχή κατά την πλήρωση καυτών υγρών στο επιτραπέζιο μίξερ, επειδή μπορεί να διαφύγει καυτός ατμός.
- ▶ Μην επεξεργάζεστε καυτά τρόφιμα πάνω από 70 °C στο δοχείο ανάμειξης.
- ▶ Αντικαταστήστε εξαρτήματα, τα οποία εμφανίζουν ρωγμές ή άλλες ζημιές ή δεν προσαρμόζονται σωστά, με γνήσια ανταλλακτικά.
- ▶ Χρησιμοποιείτε τη συσκευή μόνο σε πλήρως συναρμολογημένη κατάσταση.
- ▶ Κατά τον καθαρισμό και το άδειασμα του δοχείου ανάμειξης, προσέξτε τις κοφτερές λεπίδες.
- ▶ Μην αγγίζετε ποτέ τις λεπίδες με γυμνά χέρια.
- ▶ Κρατάτε τα υλικά συσκευασίας μακριά από τα παιδιά.
- ▶ Μην αφήνετε τα παιδιά να παίζουν με τα υλικά συσκευασίας.
- ▶ Κρατάτε τα μικρά κομμάτια μακριά από τα παιδιά.
- ▶ Μην αφήνετε τα παιδιά να παίζουν με μικρά κομμάτια.
- ▶ Προσέχετε τις υποδείξεις καθαρισμού.
- ▶ Καθαρίζετε τις επιφάνειες, που έρχονται σε επαφή με τρόφιμα, πριν από κάθε χρήση.

### **Αποφυγή των υλικών ζημιών**

- ▶ Μη λειτουργείτε ποτέ τη συσκευή χωρίς τρόφιμα (κενή λειτουργία).
- ▶ Μην υπερβαίνετε τις μέγιστες ποσότητες επεξεργασίας.
- ▶ Μη χρησιμοποιήσετε ποτέ το δοχείο ανάμειξης στον φούρνο μικροκυμάτων ή στον ηλεκτρικό φούρνο.
- ▶ Πριν από τη χρήση, ελέγξτε το ποτήρι μίξερ για ξένα σώματα και αφαιρέστε τα.

## el Γνωριμία

- ▶ Μην εισάγετε άλλα αντικείμενα εκτός από το συμπαραδιδόμενο εξάρτημα ώθησης μέσα στο δοχείο ανάμειξης, π.χ. μαχαίρι ή κουτάλι.

## Γνωριμία

### Επισκόπηση

Μετά το ξεπακετάρισμα ελέγξτε όλα τα μέρη για ενδεχόμενες ζημιές μεταφοράς καθώς και για την πληρότητα της παράδοσης.



→ *Εικ. 1*

|           |   |
|-----------|---|
| <b>A</b>  | Βασική συσκευή  |
| <b>B</b>  | Ποτήρι μίξερ  |
| <b>C</b>  | Δοχείο ανάμειξης To-Go με ένθετο μαχαιριού <sup>1</sup> |
| <b>D</b>  | Κόφτης γενικής χρήσης                                   |
| <b>1</b>  | Περιστρεφόμενος διακόπτης                               |
| <b>2</b>  | Ένδειξη κατάστασης (LED)                                |
| <b>3</b>  | Πλήκτρα προγραμμάτων με φωτοδίοδους (LED)               |
| <b>4</b>  | Φύλαξη καλωδίου   |
| <b>5</b>  | Ένθετο μαχαιριού EasyKlick με στεγανοποίηση             |
| <b>6</b>  | Κλίμακα   |
| <b>7</b>  | Καπάκι με στόμιο πλήρωσης                               |
| <b>8</b>  | Στόμιο εκκένωσης  |
| <b>9</b>  | Κύπελλο μέτρησης  |
| <b>10</b> | Ένδειξη ασφάλισης για το καπάκι                         |
| <b>12</b> | Καπάκι με επανασφραγιζόμενο άνοιγμα πόσης               |
| <b>13</b> | Στεγανοποίηση   |
| <b>14</b> | Δοχείο ανάμειξης To-Go                                  |
| <b>15</b> | Ένθετο μαχαιριού To-Go                                  |
| <b>16</b> | Δοχείο για κόφτη γενικής χρήσης                         |
| <b>17</b> | Ένθετο μαχαιριού με κόφτη και μαχαίρια άλεσης           |

<sup>1</sup> Ανάλογα με τον εξοπλισμό της συσκευής

## Σύμβολα

Εδώ θα βρείτε μια επισκόπηση των συμβόλων στη συσκευή σας.

| Σύμβολο   | Εξήγηση                 |
|---|-------------------------|
|  | Μαρκαρίσματα θέσης      |
|  | Άνοιγμα της ασφάλισης.  |
|  | Κλείσιμο της ασφάλισης. |

## Περιστρεφόμενος διακόπτης

Με τον περιστρεφόμενο διακόπτη ξεκινάτε και σταματάτε την επεξεργασία και επιλέγετε την ταχύτητα.

| Σύμβολο      | Περιγραφή  |
|--------------|--|
| <b>0</b>     | Απενεργοποιήστε τη συσκευή.  |
| <b>on</b>    | Ενεργοποίηση της συσκευής.   |
| <b>min</b>   | Χαμηλότερη ταχύτητα: Ανάμειξη τροφίμων, τα οποία δεν πρέπει να τεμαχιστούν πολύ.                       |
| <b>max</b>   | Μέγιστη ταχύτητα: Ανάμειξη, πολτοποίηση, γαλακτωματοποίηση, δημιουργία αφρού και τεμαχισμός τροφίμων.  |
| <b>pulse</b> | Στιγμιαία ενεργοποίηση: Μέγιστη ταχύτητα, όσο ο περιστρεφόμενος διακόπτης διατηρείται σε αυτή τη θέση. |

**Συμβουλή:** Μπορείτε να ρυθμίσετε συνεχόμενα την ταχύτητα μεταξύ **min** και **max**.

## Συστήματα ασφαλείας

### Ασφάλεια ενεργοποίησης

Η ασφάλεια ενεργοποίησης εμποδίζει την αθέλητη ενεργοποίηση της συσκευής σας. Όταν το δοχείο ανάμειξης είναι σωστά τοποθετημένο και το καπάκι είναι κλειδωμένο, η συσκευή μπορεί να ενεργοποιηθεί και να χειρισθεί.

### Ασφάλεια υπερφόρτωσης

Η ασφάλεια υπερφόρτωσης εμποδίζει την πρόκληση ζημιών στον κινητήρα και στα άλλα εξαρτήματα λόγω ενός πολύ υψηλού φορτίου.

## Χειρισμός

### Γενικές υποδείξεις

Προσέξτε τις υποδείξεις, για να εκμεταλλευτείτε ιδανικά τη συσκευή σας.

- Προσέξτε τις συνιστώμενες ποσότητες, ρυθμίσεις, χρόνους επεξεργασίας και λοιπές υποδείξεις.  
→ "Παραδείγματα εφαρμογών", Σελίδα 102
- Γεμίστε το δοχείο ανάμειξης και το δοχείο ανάμειξης To-Go με την ακόλουθη σειρά: Υγρά, σπόροι και ξηροί καρποί, φρέσκα φρούτα και λαχανικά, φυλλώδη λαχανικά, κατεψυγμένα φρούτα και λαχανικά, πάγος.
- Πριν την ανάμειξη στο δοχείο ανάμειξης, κόψτε τα υλικά σε κύβους μεγέθους περίπου 2 cm. Για το δοχείο ανάμειξης To-Go ή τον κόφτη γενικής χρήσης κόψτε τα σε κύβους μεγέθους περίπου 1 cm.
- Χρησιμοποιήστε τη στιγμιαία λειτουργία, για να αναμειξετε τα υλικά μόνο σύντομα ή διακοπτόμενα.

### Τοποθέτηση της συσκευής

1. Τοποθετήστε τη συσκευή επάνω σε μια σταθερή, επίπεδη, καθαρή και λεία επιφάνεια εργασίας.
2. Ρυθμίστε το ηλεκτρικό καλώδιο στο απαιτούμενο μήκος.
  - Για να μικρύνετε το μήκος του καλωδίου, σπρώξτε το καλώδιο στη θήκη καλωδίου.
  - Για να μεγαλώστε ξανά το μήκος του καλωδίου, τραβήξτε το καλώδιο από τη θήκη καλωδίου.
3. Μη βάλετε το φινιρίσμα στην πρίζα.

### Προετοιμασία του δοχείου ανάμειξης

#### Υποδείξεις

- Ελέγξτε τη στεγανοποίηση στο ένθετο μαχαιριού EasyKlick. Τοποθετήστε μια αφαιρεμένη στεγανοποίηση ξανά σωστά.

- Η στεγανοποίηση παραμένει για τον καθαρισμό στο ένθετο μαχαιριού EasyKlick. Εάν η στεγανοποίηση είναι κατεστραμμένη ή δεν τοποθετήθηκε σωστά, μπορεί να χυθεί υγρό.

→ *Εικ.* **2** - **4**

### Επεξεργασία των τροφίμων με το δοχείο ανάμειξης

→ *Εικ.* **5** - **10**

### Συμπλήρωση υλικών

→ *Εικ.* **11** - **14**

### Χρήση του εξαρτήματος ώθησης

→ *Εικ.* **15** - **16**

### Άδειασμα του δοχείου ανάμειξης

→ *Εικ.* **17** - **19**

### Επεξεργασία των τροφίμων με το δοχείο ανάμειξης To-Go

→ *Εικ.* **20** - **27**

### Επεξεργασία των τροφίμων με το κόφτη γενικής χρήσης

→ *Εικ.* **28** - **34**

### Αυτόματα προγράμματα

Τα αυτόματα προγράμματα ελέγχουν την ταχύτητα και τον χρόνο επεξεργασίας για διάφορες εφαρμογές.

### Πλήκτρα προγραμμάτων

Με τα πλήκτρα προγραμμάτων ξεκινάτε το επιθυμητό αυτόματο πρόγραμμα.

| Πλήκτρο προγράμματος | Λειτουργία                           |
|----------------------|--------------------------------------|
| Clean                | Προκαθαρισμός του δοχείου ανάμειξης. |
| Smoothie             | Παρασκευή σμούθι.                    |
| Ice Crush            | Θρυμματισμός παγοκύβων.              |

**Σημείωση:** Προσέξτε στην ακόλουθη επισκόπηση τους περιορισμούς των προγραμμάτων ανάλογα με το επιλεγμένο προσάρτημα.

→ *Εικ.* **35**

## Χρήση των προγραμμάτων

**Προϋπόθεση:** Η συσκευή και το δοχείο ανάμειξης ή το δοχείο ανάμειξης To-Go είναι προετοιμασμένα.

→ "Χειρισμός", Σελίδα 101

1. Θέστε τον περιστρεφόμενο διακόπτη στο on.  
→ Εικ. 36
- ✓ Η ένδειξη κατάσταση (LED) στον περιστρεφόμενο διακόπτη ανάβει.
2. Πατήστε το επιθυμητό πλήκτρο προγράμματος.  
→ Εικ. 37
- ✓ Η ένδειξη κατάσταση σβήνει και το LED στο επιλεγμένο πλήκτρο προγράμματος ανάβει.
3. Όταν επιτευχθεί το τέλος του προγράμματος, η συσκευή σταματά την επεξεργασία.  
→ Εικ. 38
- ✓ Το LED στο πλήκτρο προγράμματος σβήνει και η ένδειξη κατάσταση (LED) στον περιστρεφόμενο διακόπτη ανάβει.
4. Θέστε τον περιστρεφόμενο διακόπτη στο 0.  
→ Εικ. 39

**Συμβουλή:** Για να τερματίσετε πρόωρα το πρόγραμμα, πατήστε ένα πλήκτρο προγράμματος ή γυρίστε τον περιστρεφόμενο διακόπτη στη θέση 0.

## Επισκόπηση καθαρισμού

Καθαρίζετε αμέσως μετά τη χρήση όλα τα εξαρτήματα, για να εμποδίσετε την ξήρανση τυχών υπολειμμάτων.

- ▶ Μην χρησιμοποιείτε καθαριστικά που περιέχουν αλκοόλη ή οινόπνευμα.
- ▶ Μη χρησιμοποιήσετε κανένα κοφτερό, αιχμηρό ή μεταλλικό αντικείμενο.
- ▶ Μη χρησιμοποιείτε σκληρά πανιά ή απορρυπαντικά.
- ▶ Μην εναποθέτετε το ένθετο μαχαιριού ποτέ με τις λεπίδες προς τα κάτω.

**Συμβουλή:** Χρησιμοποιήστε το πρόγραμμα καθαρισμού για να προκαθαρίσετε το δοχείο ανάμειξης.

→ "Αυτόματα προγράμματα", Σελίδα 101

Καθαρίστε τα ξεχωριστά μέρη, όπως αναφέρεται στον πίνακα.

→ Εικ. 40

## Προετοιμασία καθαρισμού

Χωρίστε τα συναρμολογημένα εξαρτήματα πριν τον καθαρισμό.

→ Εικ. 41 - 44

## Παραδείγματα εφαρμογών

**Σημείωση:** Στα χαρακτηρισμένα στους πίνακες με ① παραδείγματα, αφήνετε τη συσκευή μετά από 3 κύκλους λειτουργίας να κρυώσει σε θερμοκρασία περιβάλλοντος!

Προσέξτε τα στοιχεία και τις τιμές στους πίνακες.

## Δοχείο ανάμειξης

→ Εικ. 45

### Σημείωση

Περιορισμοί για την επεξεργασία στο δοχείο ανάμειξης:

- Μην τεμαχίζετε υλικά όπως αμύγδαλα, κρεμμύδια, μαιντανό και κρέας.
- Η ανάμειξη αλειμμάτων όπως φυτικό-βούτυρο, βούτυρο καρύδας ή βούτυρο καρυδιού είναι δυνατή μόνο με το εξάρτημα ώθησης.
- Το μίξερ δεν μπορεί να παρασκευάσει μαγιονέζα.
- Ποτέ μην ανακατεύετε υλικά χωρίς υγρό.
- Αναμειγνύετε τα στερεά τρόφιμα με επαρκή ποσότητα υγρού.
- Αναμειγνύετε τα τρόφιμα υπό μορφή σκόνης πριν την ανάμειξη με επαρκή ποσότητα υγρού ή διαλύστε τα εντελώς σε υγρό. Τρόφιμα υπό μορφή σκόνης είναι π.χ. ζάχαρη άχνη, σκόνη κακάο, αλεσμένη καβουρδισμένη σόγια, αλεύρι, σκόνη πρωτεΐνης.

- Προσθέστε τα υλικά με την ακόλουθη σειρά: Υγρά, ξηρά προϊόντα, φρέσκα φρούτα και λαχανικά, φυλλώδη λαχανικά, κατεψυγμένα φρούτα και λαχανικά, πάχος.
- Εάν τα συστατικά στο δοχείο ανάμειξης δεν περιστρέφονται και δεν αναμειγνύονται σωστά, χρησιμοποιήστε το εξάρτημα ώθησης για να σπρώξετε τα υλικά προς τα κάτω.

### Παράδειγμα συνταγής

#### Αθλητικό ποτό

Υλικά συνταγής:

- 250 γρ. μέλι (κρύο, 7-9 °C)
- 5 γρ. κανέλα
- 200 γρ. γάλα (ζεστό, 65 °C)

Παρασκευή:

- Βάλτε το μέλι και την κανέλα στο μίξερ.
- Αναμειξτε τα υλικά για 5 δευτερόλεπτα στη βαθμίδα **max**.
- Προσθέστε το γάλα.
- Αναμειξτε τα υλικά για 5 δευτερόλεπτα στη βαθμίδα **max**.

### Δοχείο ανάμειξης To-Go

→ *Εικ.* **46**

### Κόφτης γενικής χρήσης

→ *Εικ.* **47**

#### Σημείωση

Περιορισμοί για την επεξεργασία στον κόφτη γενικής χρήσης:

- Μην αλέθετε πολύ στεγνά ή στέρεα τρόφιμα, που είναι μεγαλύτερα από κόκκους καφέ. Ακατάλληλα τρόφιμα είναι π.χ. το μοσχοκάρυδο και το στεγνό τζιν-τζερ (πιπερόριζα).
- Τεμαχίστε το πολύ 50 γρ. στερεών τροφίμων στη μέγιστη ταχύτητα το πολύ για 1 s ή 1 - 5 παλμούς, εφόσον δεν αναφέρεται τίποτα άλλο στον πίνακα συνταγών.
- Μην αλέθετε ζάχαρη.
- Μη θρυματίζετε παγοκύβους.
- Ο κόφτης γενικής χρήσης δεν είναι κατάλληλος για την παρασκευή βουτύρου ξηρών καρπών.

- Ο κόφτης γενικής χρήσης δεν είναι κατάλληλος για τον λεπτό τεμαχισμό κρέατος, π.χ. για μπολονέζε.

## Αποκατάσταση βλαβών

### Η συσκευή δε λειτουργεί.

Το φινις του καλωδίου σύνδεσης στο δίκτυο του ρεύματος δεν είναι συνδεδεμένο.

- ▶ Συνδέστε τη συσκευή στο δίκτυο του ρεύματος.

Η ασφάλεια στο κιβώτιο ασφαλειών έπεσε.

- ▶ Ελέγξτε την ασφάλεια στο κιβώτιο των ασφαλειών.

Η παροχή ρεύματος έχει διακοπεί.

- ▶ Ελέγξτε, εάν λειτουργεί ο φωτισμός χώρου ή οι άλλες συσκευές στον χώρο.

### Η ένδειξη κατάστασης (LED) αναβοσβήνει.

Το καπάκι ή το δοχείο ανάμειξης δεν είναι ασφαλισμένα ή έχουν αφαιρεθεί κατά τη διάρκεια της επεξεργασίας.

- ▶ Θέστε τον περιστρεφόμενο διακόπτη στο **on**.

1. Τοποθετήστε το δοχείο ανάμειξης πάνω στη βασική συσκευή και στρέψτε το προς τη φορά των δεικτών του ρολογιού, μέχρι να ασφαλίσει.

2. Γυρίστε το καπάκι προς την κατεύθυνση , μέχρι να ασφαλίσει.

- ✓ Το χρώμα της ένδειξης ασφάλισης για το καπάκι, αλλάζει από κόκκινο σε πράσινο.

Το πρόγραμμα διακόπηκε με τον περιστρεφόμενο διακόπτη.

- ▶ Θέστε τον περιστρεφόμενο διακόπτη στο **on**.

### Η συσκευή "βουίζει".

Το μαχαίρι είναι μπλοκαρισμένο ή κινείται δύσκολα.

- ▶ Θέστε τον περιστρεφόμενο διακόπτη στο **0**.
- ▶ Απομακρύνετε την εμπλοκή.

**el** Απόσυρση παλιάς συσκευής

### **Η συσκευή τίθεται κατά τη χρήση εκτός λειτουργίας.**

Η ποσότητα των επεξεργαζόμενων υλικών είναι πολύ μεγάλη ή η χρονική διάρκεια επεξεργασίας ήταν πολύ μεγάλη.

- ▶ Θέστε τον περιστρεφόμενο διακόπτη στο 0.
- ▶ Μειώστε την ποσότητα επεξεργασίας.
- ▶ Αφήστε τη συσκευή να κρυώσει στη θερμοκρασία περιβάλλοντος.

### **Το πρόγραμμα δεν ξεκινά.**

Ο περιστρεφόμενος διακόπτης δε βρίσκεται στο on.

- ▶ Θέστε τον περιστρεφόμενο διακόπτη στο on.

Το πρόγραμμα διακόπηκε με το πλήκτρο προγράμματος.

1. Θέστε τον περιστρεφόμενο διακόπτη στο on.
2. Πατήστε το πλήκτρο προγράμματος για το επιθυμητό πρόγραμμα.

### **Εξέρχεται υγρό στο ένθετο μαχαιριού.**

Η στεγανοποίηση μεταξύ του δοχείου ανάμειξης και του ένθετου μαχαιριού λείπει.

- ▶ Τοποθετήστε τη στεγανοποίηση στο ένθετο μαχαιριού EasyKlick.
- ✓ Η στεγανοποίηση είναι τοποθετημένη στο αυλάκι.
- ✓ Τα χείλη στεγανοποίησης δείχνουν προς την κατεύθυνση του δοχείου ανάμειξης.
- ✓ Η λεία επιφάνεια στεγανοποίησης ακουμπά στο ένθετο μαχαιριού EasyKlick.

### **Το συναρμολογημένο ποτήρι μίξερ To-Go δεν μπορεί να τοποθετηθεί στη βασική συσκευή.**

Το ένθετο μαχαιριού To-Go δεν έχει βιδωθεί σωστά και το πώμα ασφαλείας εμποδίζει την τοποθέτηση.

- ▶ Βιδώστε το ένθετο μαχαιριού To-Go μέχρι τέρμα προς τη φορά των δεικτών του ρολογιού.

→ **Εικ. 21**

Τα μαρκαρίσματα ▼ και ▲ πρέπει να είναι μεταξύ τους ευθυγραμμισμένα.

### **Το καπάκι στο ποτήρι μίξερ To-Go είναι μη στεγανό.**

Η στεγανοποίηση στο καπάκι λείπει.

- ▶ Τοποθετήστε τη στεγανοποίηση.

### **Ο συναρμολογημένος κόφτης γενικής χρήσης δεν μπορεί να τοποθετηθεί στη βασική συσκευή.**

Το ένθετο μαχαιριού δεν έχει βιδωθεί σωστά και το πώμα ασφαλείας εμποδίζει την τοποθέτηση.

- ▶ Βιδώστε το ένθετο μαχαιριού μέχρι τέρμα προς τη φορά των δεικτών του ρολογιού.

→ **Εικ. 29**

Τα μαρκαρίσματα ▼ και ▲ πρέπει να είναι μεταξύ τους ευθυγραμμισμένα.

### **Απόσυρση παλιάς συσκευής**

1. Τραβήξτε το φινι του καλωδίου σύνδεσης στο δίκτυο του ρεύματος.
2. Κόψτε το καλώδιο σύνδεσης στο δίκτυο του ρεύματος.
3. Αποσύρετε τη συσκευή σύμφωνα με τους κανόνες προστασίας του περιβάλλοντος. Πληροφορίες σχετικά με τους επίκαιρους τρόπους απόσυρσης θα βρείτε στο ειδικό κατάστημα ή στην αρμόδια τοπική Δημοτική Αρχή σας.



Αυτή η συσκευή χαρακτηρίζεται σύμφωνα με την ευρωπαϊκή οδηγία 2012/19/EE περί ηλεκτρικών και ηλεκτρο-



νικών συσκευών (waste electrical and electronic equipment - WEEE).

Η οδηγία προκαθορίζει τα πλαίσια για μια απόσυρση και αξιοποίηση των παλιών συσκευών με ισχύ σ' όλη την ΕΕ.

---

## **Υπηρεσία εξυπηρέτησης πελατών**

Λεπτομερείς πληροφορίες για τον χρόνο εγγύησης και τους όρους εγγύησης στη χώρα σας θα λάβετε από την υπηρεσία εξυπηρέτησης πελατών της εταιρείας μας, τον έμπορό σας ή την ιστοσελίδα μας.

Τα στοιχεία επικοινωνίας της υπηρεσίας εξυπηρέτησης πελατών θα τα βρείτε στον συνημμένο κατάλογο της υπηρεσίας εξυπηρέτησης πελατών ή στην ιστοσελίδα μας.



## Güvenlik

- Bu kılavuzu dikkatlice okuyunuz.
- Kılavuzu ve ürün bilgilerini, ileride kullanmak için veya cihazın muhtemel bir sonraki sahibi için saklayın.
- Nakliye hasarı varsa cihaz bağlantılarını kurmayınız.

Cihazı sadece şu amaçla kullanınız:

- orijinal parçaları ile kullanınız.
- Karıştırma ve püreleme için.
- Smoothie hazırlamak üzere meyve ve sebzeleri karıştırmak için kullanınız.
- Küp buz doğramak için.
- krep hamurları ve sorbeler hazırlamak için kullanınız.
- az miktarda baharat, tahıl veya kahve öğütmek ve küçültmek için. Baharatlara örnek olarak karabiber, kimyon, ardıç, tarçın, kuru anason veya safran gösterilebilir. Tahıllara örnek olarak buğday, darı, keten tohumu gösterilebilir.
- Sert peynir, soğan, otsu baharatlar, sarımsak, meyve, sebze kesmek için.
- gözünüzü cihazdan ayırmadan kullanın.
- evde işlenen miktar ve süreler için kullanın.
- özel konutlarda ve özel konutların kapalı mekanlarında oda sıcaklığında.
- deniz seviyesinden en fazla 2000 m yüksekliğe kadar kullanın.

Aşağıdaki durumlarda cihazın elektrik bağlantısını ayırın:

- cihazı kullanmayın.
- cihazı gözlem altında tutmadığınızda.
- cihazı birleştirirken.
- cihazın parçalarını ayırırken.
- cihazı temizlerken.
- döner parçalara yaklaştığınızda.
- bir hatayla karşılaştığınızda.

Bu cihaz fiziksel, algısal veya zihinsel becerileri sınırlı olan ya da deneyimi ve bilgisi yetersiz olan kişiler tarafından, mutlaka sorumlu bir kişinin nezareti altında veya ancak cihazın güvenli kullanımı konusunda bilgilendirilmiş ve kullanımdan kaynaklanan tehlikeleri anlamış olmaları halinde kullanılabilir.

Çocukların cihaz ile oynamasına izin vermeyiniz.

Temizlik ve kullanıcının yapacağı bakım çalışmaları çocuklar tarafından yapılmamalıdır.

Bu cihaz çocuklar tarafından kullanılmamalıdır. Çocuklar cihazdan ve bağlantı hattından uzak tutulmalıdır.

- ▶ Hasarlı cihazlar kesinlikle kullanılmamalıdır.
- ▶ Yüzeyi çatlamış olan veya kırık olan bir cihazı kesinlikle kullanmayın.
- ▶ Cihazı elektrik şebekesinden ayırmak için kesinlikle şebeke bağlantı kablosundan tutularak çekilmemelidir. Her zaman şebeke bağlantı kablosunun fişinden tutularak çekilmelidir.
- ▶ Cihaz veya şebeke bağlantı kablosu arızalıysa fiş derhal çekilmeli veya sigorta kutusundan sigorta kapatılmalıdır.
- ▶ Müşteri hizmetlerini arayınız. → *Sayfa 113*
- ▶ Cihazı sadece tip plakasındaki bilgilere göre bağlanmalı ve işletilmelidir.
- ▶ Sadece bunun eğitimini almış uzman personel cihazda onarımlar yapabilir.
- ▶ Cihazın onarımı sırasında sadece orijinal yedek parçalar kullanılmalıdır.
- ▶ Bu cihazın elektrik kablosu zarar görmüşse tehlikenin önlenmesi için, üretici, müşteri hizmetleri veya benzer kalifikasyona sahip bir kişi tarafından değiştirilmelidir.
- ▶ Cihazı veya elektrik kablosunu kesinlikle suya sokmayın veya bulaşık makinesine koymayın.
- ▶ Cihazı yalnızca kapalı alanlarda kullanın.
- ▶ Cihazı kesinlikle aşırı sıcaklığa ve ıslaklığa maruz bırakmayın.
- ▶ Cihazı temizlemek için buharlı temizleyiciler veya yüksek basınçlı temizleyiciler kullanmayın.
- ▶ Şebeke bağlantı kablosunun cihazın sıcak parçaları veya ısı kaynakları ile temas etmesine asla izin vermeyiniz.
- ▶ Şebeke bağlantı kablosunun keskin uçlar veya kenarlar ile temas etmesine asla izin vermeyiniz.
- ▶ Şebeke bağlantı kablosunu asla bükmeyiniz, ezmeyiniz veya değiştirmeyiniz.
- ▶ Cihazı kesinlikle sıcak yüzeylerin üzerine veya yakınına koymayınız.

## tr Maddi hasarların önlenmesi

- ▶ En fazla 1000 ml sıcak veya köpüren besinler doldurun.
- ▶ Sıcak yiyecekleri işlerken dikkatli olunuz.
- ▶ Cihazın üstüne doğru eğilmeyiniz.
- ▶ 50°C üzerindeki sıcak besinleri To-Go karıştırma kabında işlemeyiniz.
- ▶ Miksere sıcak sıvılar doldururken dikkatli olun, dışarı sıcak buhar çıkabilir.
- ▶ 70°C üzerindeki sıcak besinleri karıştırma kabında işlemeyiniz.
- ▶ Gözle görülür renk değişimleri, çatlaklar veya başka hasarlar olan veya yerine doğru oturmeyen parçaları orijinal yedek parçalarla değiştirin.
- ▶ Cihazı sadece komple monte edilmiş şekilde kullanınız.
- ▶ Karıştırma kabını temizlerken ve boşaltırken keskin bıçaklara dikkat edin.
- ▶ Bıçak ağızlarına asla çıplak elle dokunmayın.
- ▶ Ambalaj malzemesini çocuklardan uzak tutun.
- ▶ Çocukların ambalaj malzemeleri ile oynamasına izin vermeyin.
- ▶ Küçük parçaları çocuklardan uzak tutun.
- ▶ Çocukların küçük parçalarla oynamasına izin vermeyin.
- ▶ Temizlik bilgilerini dikkate alın.
- ▶ Gıda maddeleri ile temas eden yüzeyleri her kullanımdan önce temizleyin.

## Maddi hasarların önlenmesi

- ▶ Cihazı kesinlikle malzemesiz çalıştırmayın.
- ▶ Azami işleme miktarları aşılmamalıdır.
- ▶ Karıştırma kabını hiçbir zaman mikrodalga fırında veya normal fırında kullanmayın.
- ▶ Kullanmadan önce karıştırma kapları yabancı cisim bakımından kontrol edilmeli ve bunlar giderilmelidir.
- ▶ Karıştırma kabının içine kesinlikle cihazla birlikte verilen tıkaç haricinde bıçak veya kaşık gibi bir cisim sokmayınız.

## Cihazı tanıma

### Genel bakış

Ambalajından çıkardıktan sonra tüm parçalarda nakliyeden kaynaklanan hasarlar olup olmadığını ve parçaların eksiksiz olup olmadığını kontrol edin.

→ Şek. 1

|          |  |
|----------|--|
| <b>A</b> | Ana cihaz  |
| <b>B</b> | Karıştırma kabı  |
| <b>C</b> | EasyKlick bıçak üniteli To-Go karıştırma kabı <sup>1</sup> |
| <b>D</b> | Genel doğrayıcı  |
| <b>1</b> | Döner şalter   |
| <b>2</b> | Durum göstergesi (LED)                                     |



<sup>1</sup> Cihazın donanımına göre değişir

|    |   |
|----|---|
| 3  | LED'li program tuşları                  |
| 4  | Kablo muhafaza bölümü                   |
| 5  | Contalı EasyKlick bıçak ünitesi         |
| 6  | Ölçek                                   |
| 7  | Dolum delikli kapak                     |
| 8  | Dökme deliği                            |
| 9  | Ölçme kabı                              |
| 10 | Kapak için kilit göstergesi             |
| 12 | Kapatılabilen içme delikli kapak        |
| 13 | Conta                                   |
| 14 | Portatif karıştırma kabı                |
| 15 | To-Go bıçak ünitesi                     |
| 16 | Genel doğrayıcı için kap                |
| 17 | Doğrama ve öğütme bıçaklı bıçak ünitesi |

<sup>1</sup> Cihazın donanımına göre değişir

## Semboller

Bu bölümde, cihazınızdaki sembolleri tanıtan bir genel bakış yer almaktadır.

| Sembol  | Açıklama            |
|---|---------------------|
|   | Pozisyon işaretleri |
|   | Kilidi açınız.      |
|  | Kilidi kapatınız.   |

## Döner şalter

İşlemeyi döner şalter ile başlatıp durdurduktan sonra hızı seçin.

| Sembol | Açıklama  |
|--------|---|
| 0      | Cihazı kapatınız.   |
| on     | Cihazı çalıştırınız.  |
| min    | En düşük hız: Çok fazla doğranmayacak besinleri karıştırma.                                     |
| max    | En yüksek hız: Besinleri karıştırma, püre yapma, emülsiyon haline getirme, köpürtme ve doğrama. |

| Sembol | Açıklama   |
|--------|--|
| pulse  | Anlık devreye alma: Döner şalter bu pozisyonda tutulduğu sürece en yüksek hız. |

**İpucu:** min ile max arasında kademesiz bir hız ayarı yapabilirsiniz.

## Emniyet sistemleri

### Çalışma emniyeti sistemi

Çalışma emniyet sistemi, cihazın istenmeyen şekilde çalışmaya başlamasını engeller.

Karıştırma kabı doğru biçimde yerleştirilmiş ve kapak kilitlenmişse, cihaz açılabilir ve kullanılabilir.

### Aşırı yüklenme emniyeti

Aşırı yüklenme emniyeti, motorun ve diğer parçaların çok yüksek yüklenme nedeniyle hasar görmelerini önler.

## Kullanım

### Genel uyarılar

Cihazınızı en iyi şekilde kullanabilmek için, verilen uyarıları dikkate alın.

- Lütfen önerilen miktarları, ayarları, işlem sürelerini ve diğer uyarıları dikkate alınız. → "Kullanım örnekleri", Sayfa 111
- Karıştırma kabını ve To-Go karıştırma kabını şu sırayla doldurunuz: Sıvılar, tohumlar ve kuruyemişler, taze meyve ve sebzeler, yapraklı sebzeler, dondurulmuş meyve ve sebzeler, buz.
- Malzemeleri karıştırma kabında karıştırmadan önce yakl. 2 cm büyüklüğünde küpler halinde kesiniz. To-Go karıştırma kabı veya genel doğrayıcı için yakl. 1 cm büyüklüğünde küpler halinde kesiniz.
- Anlık çalıştırma kademesini sadece malzemeleri kısa süre için veya aralıklı olarak karıştırmak için kullanınız.

### Cihazın kurulması

1. Cihazı dengeli, düz ve temiz bir çalışma alanı üzerine yerleştirin.
2. Elektrik kablosunu gereken uzunluğa ayarlayınız.

## tr Otomatik programlar

- Kablo uzunluğunu kısaltmak için kabloyu kablo gözünün içine doğru itiniz.
- Kablo uzunluğunu tekrar uzatmak için kabloyu kablo gözünden çekiniz.

### 3. Elektrik fişini takmayın.

## Karıştırma kabının hazırlanması

### Notlar

- EasyKlick bıçak ünitesindeki conta kontrol edilmelidir. Çıkarılmış bir conta tekrar doğru şekilde takılmalıdır.
- Conta temizlik için EasyKlick bıçak ünitesinde kalır. Eğer conta hasarlıysa veya doğru yerleştirilmemişse, dışarıya sıvı sızabilir.

→ Şek. 2 - 4

## Besinlerin karıştırma kabıyla işlenmesi

→ Şek. 5 - 10

## Malzeme ilave edilmesi

→ Şek. 11 - 14

## Tıkacı kullanma

→ Şek. 15 - 16

## Karıştırma kabının boşaltılması

→ Şek. 17 - 19

## Besinlerin To-Go karıştırma kabıyla işlenmesi

→ Şek. 20 - 27

## Besinlerin genel doğrayıcı ile işlenmesi

→ Şek. 28 - 34

## Otomatik programlar

Otomatik programlar, çeşitli kullanımlar için olan hız ve işleme süresi ayarlarını kontrol eder.

### Program tuşları

Program tuşları ile istediğiniz otomatik programı başlatabilirsiniz.

| Program tuşu | Fonksiyon |
|--------------|-----------|
|--------------|-----------|

| Program tuşu | Fonksiyon                        |
|--------------|----------------------------------|
| Clean        | Karıştırma kabında ön temizleme. |
| Smoothie     | Smoothie'ler hazırlama.          |
| Ice Crush    | Buz küplerini parçalama.         |

**Not:** Aşağıdaki genel bakışta, seçtiğiniz üst parçaya göre programlarda mevcut olan sınırlamaları görebilirsiniz.

→ Şek. 35

## Programların kullanılması

**Gereklilik:** Cihaz ve karıştırma kabı veya To-Go karıştırma kabı hazırdır.

→ "Kullanım", Sayfa 109

1. Döner şalteri on konumuna getiriniz.  
→ Şek. 36
- ✓ Döner şalterdeki durum göstergesi (LED) yanar.
2. İsteddiğiniz program tuşuna basınız.  
→ Şek. 37
- ✓ Durum göstergesi söner ve seçilen program tuşundaki LED yanar.
3. Program sonuna ulaşıldığında cihaz işlemeyi sona erdirir.  
→ Şek. 38
- ✓ Program tuşundaki LED söner ve döner şalterdeki durum göstergesi (LED) yanar.
4. Döner şalteri 0 konumuna getirin.  
→ Şek. 39

**İpucu:** Programı zamanından önce durdurmak için bir program tuşuna basınız veya döner şalteri 0 konumuna getiriniz.

## Temizliğe genel bakış

Artıkların kuruyarak yapışmasını engellemek için tüm parçaları kullandıktan hemen sonra temizleyiniz.

- ▶ Alkol veya ispiroto içeren temizleme maddeleri kullanmayınız.
- ▶ Keskin, sivri uçlu veya metalik cisimler kullanmayınız.
- ▶ Aşındırıcı nitelikte bez veya temizleme maddeleri kullanılmamalıdır.

- Bıçak ünitesini kesinlikle bıçak aşıya bakacak şekilde yerleştirmeyiniz.

**İpucu:** Karıştırma kabında ön temizlik yapmak için temizleme programını kullanınız.

→ "Otomatik programlar", Sayfa 110

Her bir parçayı tabloda belirtilen şekilde temizleyiniz.

→ Şek. **40**

### Temizlik hazırlığı

Temizlemeye başlamadan önce, birleştirilmiş olduğunuz cihaz parçalarını ayırınız.

→ Şek. **41** - **44**

### Kullanım örnekleri

**Not:** Tablo içinde ① ile işaretlenmiş örneklerde cihazın 3 çalışma döngüsü sonrasında oda sıcaklığına kadar soğuması beklenmelidir!

Tablodaki bilgileri ve değerleri dikkate alınız.

### Karıştırma kabı

→ Şek. **45**

#### Not

Karıştırma kabında işleme için kısıtlamalar:

- Badem, soğan, maydonoz ve et gibi malzemeleri parçalamayınız.
- Fıstık ezmesi, hindistan cevizi yağı veya fındık ezmesi gibi ezmelerin karışımı sadece tıkaç ile mümkündür.
- Mikser, mayonez üretemiyor.
- Malzemeleri kesinlikle sıvı olmadan karıştırmayınız.
- Sert besinleri yeterince sıvıyla karıştırınız.
- Toz biçimindeki besinleri karıştırma işleminden önce yeterince sıvıyla karıştırınız veya sıvı içinde tamamen çözünüz. Toz besinler örneğin toz şeker, kakao tozu, kavrulmuş soya fasulyesi, un, protein tozu vb.'dir.
- Yiyecekleri şu sırayla doldurunuz: Sıvılar, kuru ürünler, taze meyve ve sebzeler, yapraklı sebzeler, dondurulmuş meyve ve sebzeler, buz.

- Karıştırma kabındaki malzemeler dönmüyorsa ve doğru şekilde karışmıyorsa, tıkaçı kullanarak malzemeleri bastırınız.

### Örnek tarif

#### Spor içeceği

Malzemeler:

- 250 g Bal (soğuk, 7-9 °C)
- 5 g Tarçın
- 200 g Süt (sıcak, 65 °C)

Hazırlama:

- Balı ve tarçını karıştırıcıya ekleyiniz.
- Malzemeleri 5 Saniye Kademe **max** ile karıştırınız.
- Sütü ekleyiniz.
- Malzemeleri 5 Saniye Kademe **max** ile karıştırınız.

#### Portatif karıştırma kabı

→ Şek. **46**

#### Genel doğrayıcı

→ Şek. **47**

#### Not

Genel doğrayıcıda işleme için kısıtlamalar:

- Kahve çekirdeğinden büyük boyuttaki çok kuru veya çok katı besinleri öğütmeyiniz. Uygun olmayan besinler örn. muskat cevizi veya kuru zencefildir.
- Tarif tablosunda aksi belirtilmediği sürece maksimum 50 g katı besin için maksimum hızda 1 s kadar veya 1 - 5 darbe ile doğrama yapınız.
- Şekeri öğütmeyiniz.
- Buz küplerini parçalamayınız.
- Genel doğrayıcı fındık ezmesi yapmak için uygun değildir.
- Genel doğrayıcı örneğin Bolonez sos yapmak amacıyla etin ince şekilde doğranması için uygun değildir.

### Arızaları giderme

#### Cihaz çalışmıyor.

Şebeke bağlantı kablosunun elektrik fişi takılı değil.

- Cihazı elektrik şebekesine bağlayınız.

## tr Eski cihazları atığa verme

Sigorta kutusundaki sigorta atmış.

- ▶ Sigorta kutusundaki ilgili sigortayı kontrol ediniz.

Elektrik beslemesi kesildi.

- ▶ Oda aydınlatmasının veya odadaki diğer cihazların çalışıp çalışmadığını kontrol ediniz.

### Durum göstergesi (LED) yanıp sönüyor.

Kapak veya karıştırma kabı kilitli değil veya işlem sırasında çıkarılmış.

- ▶ Döner şalteri on konumuna getiriniz.

1. Karıştırma kabını ana cihaz üzerine yerleştiriniz ve yerine oturana kadar saat dönüş yönünde çeviriniz.

2. Kapağı yerine oturana kadar  yönünde çeviriniz.

- ✓ Kapak için kilit göstergesinin rengi kırmızıdan yeşile döner.

Program döner şalterle iptal edildi.

- ▶ Döner şalteri on konumuna getiriniz.

### Cihazdan vızılıtlar geliyor.

Bıçak bloke olmuş veya zor hareket ediyor.

- ▶ Döner şalteri 0 konumuna getiriniz.
- ▶ Blokajı kaldırın.

### Cihaz kullanım esnasında kapanıyor.

İşleme miktarı çok yüksek veya işleme süresi çok uzun.

- ▶ Döner şalteri 0 konumuna getiriniz.
- ▶ İşleme miktarını azaltınız.
- ▶ Cihazı oda sıcaklığında soğumaya bırakın.

### Program çalışmaya başlamıyor.

Döner şalter on konumunda değildir.

- ▶ Döner şalteri on konumuna getiriniz.

Program, program tuşuyla iptal edildi.

1. Döner şalteri on konumuna getiriniz.
2. İstedığınız programa ait program tuşuna basınız.

### Bıçak ünitesinden sıvı sızıyor.

Karıştırma kabı ile bıçak ünitesi arasındaki conta yok.

- ▶ Contayı EasyKlick bıçak ünitesine takınız.
- ✓ Conta oluktaadır.
- ✓ Conta ağız karıştırma kabı yönünü işaret eder.
- ✓ Düz conta ağız EasyKlick bıçak ünitesindedir.

### Toplanmış To-Go karıştırma kabı ana cihaza yerleştirilemiyor.

To-Go bıçak ünitesi doğru vidalanmamış ve güvenlik kilidi yerleştirmeyi önlüyor.

- ▶ To-Go bıçak ünitesini saat dönüş yönünün tersinde dayanana kadar çeviriniz.

→ Şek. 21

▼ ve ▲ işaretleri aynı hizada olmalıdır.

### To-Go karıştırma kabı üzerindeki kapak sızdırıyor.

Kapaktaki conta hatalı.

- ▶ Contayı yerleştiriniz.

### Birleştirilmiş genel doğrayıcı, ana cihaz üzerine yerleştirilemiyor.

Bıça ünitesi doğru vidalanmamış ve güvenlik kilidi yerleştirmeyi önlüyor.

- ▶ Bıçak ünitesini saat dönüş yönünün tersine doğru dayanak noktasına kadar çeviriniz.

→ Şek. 29

▼ ve ▲ işaretleri aynı hizada olmalıdır.

### Eski cihazları atığa verme

1. Elektrik kablosunun elektrik fişini çekin.
2. Elektrik kablosunu kesip ayırın.
3. Cihazı çevreye zarar vermeyecek şekilde imha ediniz.

Güncel imha yol ve yöntemleri hakkında bilgi edinmek için lütfen yetkili satıcınıza veya bağlı olduğunuz belediyeye ya da şehir idaresine başvurunuz.





Bu ürün T.C. Çevre ve Şehircilik Bakanlığı tarafından yayımlanan “Atık Elektrikli ve Elektronik Eşyaların Kontrolü Yönetmeliği”nde belirtilen zararlı ve yasaklı maddeleri içermez.

AEEE yönetmeliğine uygundur.

Bu ürün, geri dönüşümlü ve tekrar kullanılabilir nitelikteki yüksek kaliteli parça ve malzemelerden üretilmiştir. Bu nedenle, ürünü, hizmet ömrünün sonunda evsel veya diğer atıklarla birlikte atmayın. Elektrikli ve elektronik cihazların geri dönüşümü için bir toplama noktasına götürün. Bu toplama noktalarını bölgenizdeki yerel yönetime sorun. Kullanılmış ürünleri geri kazanıma vererek çevrenin ve doğal kaynakların korunmasına yardımcı olun. Ürünü atmadan önce çocukların güvenliği için elektrik fişini kesin ve kilit mekanizmasını kırarak çalışmaz duruma getirin.

Üretici Firma : BSH Hausgeräte GmbH  
Carl-Wery Straße 34  
81739 München, Germany

[www.bosch-home.com](http://www.bosch-home.com)

Müşteri hizmetlerinin irtibat bilgileri, ekteki müşteri hizmetleri dizininde veya web sitemizde yer almaktadır.

Tüm yetkili servis istasyonlarının iletişim bilgilerine aşağıdaki web sitemizden ulaşabilirsiniz.

<https://www.bosch-yetkiliservisi.com/>

Ayrıca yetkili servis istasyonlarına ait bilgiler, ilgili bakanlık tarafından oluşturulan [www.servis.gov.tr](http://www.servis.gov.tr) adresli web sitesinde yer almaktadır.

## Müşteri hizmetleri

Ülkenizde geçerli olan garanti süresi ve garanti koşulları ile ilgili ayrıntılı bilgileri müşteri hizmetlerimizden, yetkili satıcınızdan veya Web sitemizden alabilirsiniz.

İthalatçı Firma: BSH Ev Aletleri ve Sanayi Ticaret A.Ş.

Fatih Sultan Mehmet Mah. Balkan Cad.

No:51

Ümraniye-İstanbul-Türkiye

Tel : 0216 528 90 00 Fax : 0216 528 99

99



## Bezpieczeństwo

- Należy dokładnie przeczytać niniejszą instrukcję.
- Instrukcję należy zachować i starannie przechowywać jako źródło informacji, a także z myślą o innych użytkownikach.
- Jeżeli w trakcie transportu urządzenie zostało uszkodzone, nie wolno go podłączać.

Urządzenia należy używać wyłącznie:

- z oryginalnymi częściami,
- do rozcierania na purée i miksowania.
- do miksowania owoców i warzyw w celu przygotowywania smoothie.
- do rozdrabniania kostek lodu.
- do przygotowywania ciast na naleśniki i sorbetów.
- do mielenia i rozdrabniania małych ilości przypraw, zbóż lub kawy. Przyprawą jest np. pieprz, kminek, jałowiec, cynamon, suszony anyż lub szafran. Zbożem jest np. pszenica, proso, siemię lniane.
- do krojenia twardego sera, cebuli, ziół, czosnku, owoców, warzyw.
- ciągle je nadzorując.
- do przetwarzania ilości typowych dla gospodarstw domowych w typowym dla gospodarstw domowych czasie.
- w prywatnym gospodarstwie domowym i zamkniętych otoczeniach domowych w temperaturze pokojowej.
- do wysokości 2000 m nad poziomem morza.

Urządzenie należy odłączać od źródła zasilania prądem, gdy:

- nie używać urządzenia.
- nie jest nadzorowane.
- jest składane.
- jest rozkładane.
- jest czyszczone.
- użytkownik zbliża się do obracających się części.
- użytkownik napotkał błąd.

Osobom o zredukowanych zdolnościach fizycznych, sensorycznych i umysłowych lub nieposiadającym odpowiedniego doświadczenia i/lub wiedzy wolno używać urządzenia tylko pod warunkiem,

że znajdują się pod opieką innych osób lub zostały poinstruowane w zakresie bezpiecznej obsługi urządzenia i rozumieją zagrożenia z niej wynikające.

Dzieciom nie wolno bawić się urządzeniem.

Dzieciom nie wolno wykonywać żadnych przewidzianych dla użytkownika czynności z zakresu czyszczenia i konserwacji urządzenia. Tego urządzenia nie wolno obsługiwać dzieciom. Dzieciom należy uniemożliwić dostęp do urządzenia i jego przewodu zasilającego.

- ▶ Nigdy nie włączać uszkodzonego urządzenia.
- ▶ Nigdy nie używać urządzenia, jeżeli jego powierzchnia jest pęknięta lub złamana.
- ▶ Nigdy nie ciągnąć za przewód przyłączeniowy, aby odłączyć urządzenie od sieci. Zawsze ciągnąć za wtyczkę przewodu przyłączeniowego.
- ▶ W przypadku uszkodzenia urządzenia lub przewodu przyłączeniowego należy natychmiast wyciągnąć wtyczkę przewodu przyłączeniowego lub wyłączyć bezpiecznik w skrzynce bezpiecznikowej.
- ▶ Wezwać serwis. → *Strona 122*
- ▶ Urządzenie należy podłączyć i użytkować zgodnie z informacjami podanymi na tabliczce znamionowej.
- ▶ Naprawy urządzenia mogą być wykonywane wyłącznie przez wykwalifikowany personel.
- ▶ Do naprawy urządzenia należy używać wyłącznie oryginalnych części zamiennych.
- ▶ W przypadku uszkodzenia przewodu sieciowego tego urządzenia należy zlecić jego wymianę przez producenta, jego serwis lub przez odpowiednio wykwalifikowaną osobę, co jest koniecznym warunkiem wykluczenia zagrożeń.
- ▶ Nigdy nie zanurzać urządzenia lub przewodu sieciowego w wodzie ani nie umieszczać ich w zmywarce do naczyń.
- ▶ Używać urządzenia wyłącznie w zamkniętych pomieszczeniach.
- ▶ Nigdy nie narażać urządzenia na działanie wysokiej temperatury i wilgoci.
- ▶ Nie używać do czyszczenia urządzenia myjek parowych ani ciśnieniowych.

- ▶ Nigdy nie dopuszczać do kontaktu przewodu przyłączeniowego z gorącymi częściami urządzenia lub źródłami ciepła.
- ▶ Nigdy nie dopuszczać do kontaktu przewodu przyłączeniowego z przedmiotami zakończonymi ostrym czubkiem i ostrymi krawędziami.
- ▶ Nigdy nie załamywać, nie zgniatać ani nie modyfikować przewodu przyłączeniowego.
- ▶ Nigdy nie ustawiać urządzenia na gorących powierzchniach ani w ich pobliżu.
- ▶ Wlewać do przystawki maksymalnie 1000 ml gorących lub pieniących się artykułów.
- ▶ Zachowywać ostrożność przy przetwarzaniu gorących artykułów spożywczych.
- ▶ Nie pochylać się nad urządzeniem.
- ▶ Nie przetwarzać gorących produktów spożywczych o temperaturze powyżej 50°C w pojemniku "na wynos".
- ▶ Podczas napełniania miksera gorącymi płynami należy zachować ostrożność, ponieważ może z niego nagle ujść gorąca para.
- ▶ Nie przetwarzać w dzbanku miksera gorących produktów spożywczych, których temperatura przekracza 70°C.
- ▶ Części posiadające pęknięcia lub inne uszkodzenia albo niepoprawnie zamocowane muszą zostać wymienione na oryginalne części zamienne.
- ▶ Urządzenia należy używać tylko wtedy, gdy jest ono całkowicie zmontowane.
- ▶ Przy czyszczeniu i opróżnianiu pojemnika miksera uważać na ostre ostrza.
- ▶ Nigdy nie dotykać ostrzy noży gołymi rękami.
- ▶ Materiały z opakowania należy trzymać poza zasięgiem dzieci.
- ▶ Nie pozwalać dzieciom na zabawę opakowaniem, a szczególnie folią.
- ▶ Drobne części należy trzymać poza zasięgiem dzieci.
- ▶ Nie należy pozwalać dzieciom na zabawę drobnymi częściami.
- ▶ Należy przestrzegać wskazówek dotyczących czyszczenia.
- ▶ Powierzchnie mające kontakt z żywnością należy czyścić przed każdym użyciem.

## Zapobieganie szkodom materialnym

- ▶ Nigdy nie włączać pustego urządzenia.
- ▶ Nie przekraczać maksymalnych przetwarzanych ilości.
- ▶ Nigdy nie używać pojemnika miksera w kuchenkach mikrofalowych lub piekarnikach.
- ▶ Przed użyciem sprawdzić, czy w pojemniku znajdują się ciała obce, i usunąć je.
- ▶ Nie wkładać do pojemnika miksera żadnych przedmiotów poza dołączonym pochaczem, np. noża lub łyżki.

## Poznanie urządzenia

### Przegląd

Po rozpakowaniu należy sprawdzić wszystkie części pod kątem ewentualnych uszkodzeń podczas transportu.

→ Rys. **1**

|           |  |
|-----------|--|
| <b>A</b>  | Korpus urządzenia                                |
| <b>B</b>  | Pojemnik miksera                                 |
| <b>C</b>  | Pojemnik "na wynos" z wkładką tnącą <sup>1</sup> |
| <b>D</b>  | Rozdrabniacz uniwersalny                         |
| <b>1</b>  | Przełącznik obrotowy                             |
| <b>2</b>  | Wskaźnik statusu (LED)                           |
| <b>3</b>  | Przyciski programowe z diodami LED               |
| <b>4</b>  | Schówek dla kabla                                |
| <b>5</b>  | Wkładka tnąca EasyKlick z uszczelką              |
| <b>6</b>  | Podziałka  |
| <b>7</b>  | Pokrywa z otworem do napełniania                 |
| <b>8</b>  | Otwór do wylewania                               |
| <b>9</b>  | Miarka   |
| <b>10</b> | Wskaźnik zablokowania pokrywy                    |
| <b>12</b> | Pokrywa z zamykanym otworem do picia             |
| <b>13</b> | Uszczelka  |

<sup>1</sup> Zależnie od wyposażenia urządzenia

|           |   |
|-----------|---|
| <b>14</b> | Pojemnik "na wynos"                               |
| <b>15</b> | Wkładka tnąca pojemnika "na wynos"                |
| <b>16</b> | Pojemnik dla rozdrabniacza uniwersalnego          |
| <b>17</b> | Wkładka tnąca z nożem do rozdrabniania i mielenia |

<sup>1</sup> Zależnie od wyposażenia urządzenia

### Symbole

W tym miejscu można znaleźć przegląd symboli znajdujących się na urządzeniu.

| Symbol | Objaśnienie        |
|--------|--------------------|
|        | Oznaczenia pozycji |
|        | Otworzyć blokadę.  |
|        | Zamknąć blokadę.   |

### Przełącznik obrotowy

Przełącznik obrotowy służy do włączania i wyłączania urządzenia i wybierania prędkości.

| Symbol | Opis   |
|--------|--|
| 0      | Wyłączyć urządzenie.   |
| on     | Włączanie urządzenia.  |
| min    | Najniższa prędkość: miksowanie produktów, które nie powinny być zbyt drobno.                                 |
| max    | Najwyższa prędkość: miksowanie, emulgowanie, spienianie i rozdrabnianie produktów spożywczych.               |
| pulse  | Działanie chwilowe: najwyższa prędkość tak długo, jak długo przełącznik obrotowy znajduje się w tej pozycji. |

**Wskazówka:** Prędkość można ustawiać płynnie w przedziale od **min** do **max**.

## Systemy zabezpieczające

### Blokada włączenia

Blokada włączenia uniemożliwia przypadkowe włączenie urządzenia.

Po prawidłowym ustawieniu dzbanka miksera i zablokowaniu pokrywy, urządzenie można włączyć i obsługiwać.

### Zabezpieczenie przed przeciążeniem

Zabezpieczenie przed przeciążeniem zapobiega uszkodzeniu silnika i innych części przez nadmierne obciążenie.

## Obsługa

### Wskazówki ogólne

Należy się stosować do wskazówek dotyczących optymalnego korzystania z urządzenia.

- Stosować się do zalecanych ilości, ustawień, czasów przetwarzania i dalszych wskazówek.  
→ "Przykłady zastosowania", Strona 119
- Napełniać pojemnik miksera i pojemnik na wynos składnikami w następującej kolejności: płyny, nasiona i orzechy, świeże owoce i warzywa, warzywa liściaste, mrożone owoce i warzywa, lód.
- Przed zmiksowaniem w pojemniku miksera należy pokroić składniki w kostkę o wielkości ok. 2 cm. Na potrzeby pojemnika na wynos lub rozdrabniacza uniwersalnego pokroić artykuły w kostkę o wielkości ok. 1 cm.
- Chwilowe włączanie służy tylko do krótkiego mieszania składników lub w odstępach czasu.

### Ustawianie urządzenia

1. Postawić urządzenie na stabilnej, poziomej, czystej i równej powierzchni.
2. Ustawić kabel zasilający na odpowiednią długość.
  - Aby skrócić kabel, wsunąć go częściowo do schowka na kabel.
  - Aby ponownie przedłużyć kabel, wysunąć go ze schowka na kabel.
3. Nie podłączać wtyczki do gniazda sieciowego.

## Przygotowywanie pojemnika miksera

### Uwagi

- Sprawdzić uszczelkę na nakładce tnącej EasyKlick. Ponownie poprawnie nałożyć zdjętą uszczelkę.
- Podczas czyszczenia uszczelka pozostaje na nakładce tnącej EasyKlick. Gdy uszczelka jest uszkodzona lub nieprawidłowo nałożona, wtedy może wypłynąć płyn.

→ Rys. 2 - 4

### Przetwarzanie produktów przy użyciu pojemnika miksera

→ Rys. 5 - 10

### Dodawanie składników

→ Rys. 11 - 14

### Stosowanie popychacza

→ Rys. 15 - 16

### Opróżnianie dzbanka miksera

→ Rys. 17 - 19

### Przetwarzanie produktów za pomocą pojemnika "na wynos"

→ Rys. 20 - 27

### Przetwarzanie produktów przy użyciu rozdrabniacza uniwersalnego

→ Rys. 28 - 34

## Programy automatyczne

Programy automatyczne sterują prędkością i czasem przetwarzania w sposób dostosowany do różnych zastosowań.

### Przyciski programowe

Przyciski programów służą do uruchamiania żadanego programu automatycznego.

| Przycisk programowy | Funkcja                                |
|---------------------|--|
| Clean               | Wstępne czyszczenie pojemnika miksera. |
| Smoothie            | Przygotowywanie smoothie.              |

| Przycisk programowy | Funkcja                    |
|---------------------|----------------------------|
| Ice Crush           | Rozdrabnianie kostek lodu. |

**Uwaga:** W zamieszczonym niżej zestawieniu należy zwrócić uwagę na ograniczenia programów w zależności od wybranej przystawki.

→ Rys. **35**

## Korzystanie z programów

**Wymaganie:** Urządzenie i pojemnik miksera lub pojemnik na wynos są przygotowane.  
→ "Obsługa", Strona 118

1. Ustawić przełącznik obrotowy na **on**.  
→ Rys. **36**
- ✓ Wskaźnik stanu (LED) na przełączniku obrotowym świeci się.
2. Nacisnąć przycisk żadanego programu.  
→ Rys. **37**
- ✓ Wskaźnik stanu zgasł i świeci LED wybranego przycisku programu.
3. Po osiągnięciu końca programu urządzenie zatrzymuje przetwarzanie.  
→ Rys. **38**
- ✓ Nie świeci LED przycisku programu i świeci wskaźnik stanu (LED) przy przełączniku obrotowym.
4. Ustawić przełącznik obrotowy na **0**.  
→ Rys. **39**

**Wskazówka:** W celu zakończenia programu przed czasem należy albo nacisnąć przycisk jakiegoś programu, albo ustawić przełącznik obrotowy na **0**.

## Przegląd procesu czyszczenia

Po użyciu od razu czyścić wszystkie części, aby nie dopuścić do zasychania resztek składników.

- ▶ Nie używać środków czyszczących zawierających alkohol lub spirytus.
- ▶ Nie używać ostrych, spiczastych czy metalowych przedmiotów.
- ▶ Nie stosować szorstkich ściereczek ani środków do szorowania.

- ▶ Nigdy nie odkładać wkładki tnącej nożami skierowanymi w dół.

**Wskazówka:** Wstępnie wyczyścić pojemnik miksera przy użyciu programu czyszczenia.  
→ "Programy automatyczne", Strona 118

Wyczyścić poszczególne części zgodnie z opisem podanym w tabeli.

→ Rys. **40**

## Przygotowania do czyszczenia

Przed rozpoczęciem czyszczenia oddzielić od siebie zmontowane części.

→ Rys. **41 - 44**

## Przykłady zastosowania

**Uwaga:** W przypadku przykładów oznaczonych w tabelach ① należy po 3 każdym cyklu pracy poczekać, aż urządzenie ostygnie do temperatury pokojowej!

Stosować się do wskazówek i wartości podanych w tabelach.

## Pojemnik miksera

→ Rys. **45**

### Uwaga

Ograniczenia przetwarzania w składnikach w pojemniku miksera:

- Nie rozdrabniać takich składników jak migdały, cebula, natka pietruszki lub mięso.
- Miksowanie past takich jak masło z orzeszków ziemnych, masło z orzechów kokosowych czy pasty z orzechów jest możliwe jedynie przy użyciu zatyczki.
- Mikser nie nadaje się do produkcji majonezu.
- Nigdy nie mieszać składników bez płynu.
- Produkty spożywcze o konsystencji stałej mieszać zawsze z odpowiednią ilością płynu.
- Przed miksowaniem wymieszać produkty spożywcze w proszku z wystarczającą ilością płynu lub całkowicie rozpuścić się w płynie. Produkty w proszku to np. cukier puder, kakao w proszku, prażona soja, mąka, białko w proszku.

## pl Usuwanie usterek

- Składniki dodawać w następującej kolejności: płyny, produkty suche, świeże owoce i warzywa, warzywa liściaste, mrożone owoce i warzywa, lód.
- Jeśli składniki w pojemniku miksera nie obracają się i nie mieszają prawidłowo, użyć popychacza, aby je docisnąć.

## Przykładowy przepis

### Napój sportowy

Składniki:

- 250 g miodu (zimnego, 7-9 °C)
- 5 g cynamonu
- 200 g mleka (ciepłego, 65 °C)

Sposób przygotowania:

- Dodać do miksera miód i cynamon.
- Składniki miksować 5 sekundy/sekund na poziomie **max**.
- Dolać mleko.
- Składniki miksować 5 sekundy/sekund na poziomie **max**.

## Pojemnik "na wynos"

→ Rys. **46**

## Rozdrabniacz uniwersalny

→ Rys. **47**

### Uwaga

Ograniczenia przetwarzania w rozdrabniaczu uniwersalnym:

- Nie mielić bardzo suchych lub stałych produktów spożywczych, które są większe niż ziarna kawy. Nieodpowiednie produkty to np. gałka muszkatołowa i suchy imbir.
- W przypadku stałych artykułów spożywczych rozdrabniać maksymalnie 50 g z maksymalną prędkością przez maksymalnie 1 s lub 1 - 5 impulsów, jeżeli przepis zamieszczony w tabeli nie podaje inaczej.
- Nie mielić cukru.
- Nie rozdrabniać kostek lodu.
- Rozdrabniacz uniwersalny nie nadaje się do sporządzania musu orzechowego.
- Rozdrabniacz uniwersalny nie nadaje się do drobnego rozdrabniania mięsa, np. na spaghetti bolognese.

## Usuwanie usterek

### Urządzenie nie działa.

Wtyczka przewodu przyłączeniowego nie jest włożona.

- ▶ Podłączyć urządzenie do sieci elektrycznej.

Wyłączył się bezpiecznik w skrzynce bezpiecznikowej.

- ▶ Sprawdzić bezpiecznik w skrzynce bezpiecznikowej.

Przerwa w dostawie prądu.

- ▶ Sprawdzić, czy działają inne urządzenia i oświetlenie pomieszczenia.

### Wskaźnik stanu (LED) miga.

Pokrywa lub pojemnik miksera nie są zablokowane albo zostały zdjęte podczas przetwarzania.

- ▶ Ustawić przełącznik obrotowy na **on**.

1. Umieścić pojemnik miksera na korpusie urządzenia i obrócić go w kierunku zgodnym z ruchem wskazówek zegara tak, aby się zatrzasnęła.

2. Obrócić pokrywę w kierunku  tak, aby się zatrzasnęła.

- ✓ Kolor wskaźnika zablokowania pokrywy zmienia się z czerwonego na zielony.

Program został przerwany za pomocą przełącznika obrotowego.

- ▶ Ustawić przełącznik obrotowy na **on**.

### Urządzenie buczy.

Nóż jest zablokowany lub porusza się z trudem.

- ▶ Ustawić przełącznik obrotowy na **0**.
- ▶ Usunąć blokadę.

### Urządzenie wyłącza się podczas pracy.

Za duża ilość składników lub za długi czas przetwarzania.

- ▶ Ustawić przełącznik obrotowy na **0**.
- ▶ Zmniejszyć ilość miksowanych składników.



- ▶ Zaczekać, aż urządzenie ostygnie do temperatury pokojowej.

### Program nie włącza się.

Przełącznik obrotowy znajduje się w położeniu on.

- ▶ Ustawić przełącznik obrotowy na on.

Program nie został przerwany za pomocą przycisku programu.

1. Ustawić przełącznik obrotowy na on.
2. Nacisnąć przycisk przypisany do żądanego programu.

### Z nakładki tnącej wycieka płyn.

Brakuje uszczelki między dzbankiem miksera a nakładką tnącą.

- ▶ Nałożyć uszczelkę na nakładkę tnącą EasyKlick.
- ✓ Uszczelka osadzona jest w rowku.
- ✓ Wargę uszczelki skierowana jest w stronę dzbanka miksera.
- ✓ Gładka powierzchnia uszczelki przylega do nakładki tnącej.

### Zmontowanego pojemnika na wynos nie da się założyć na korpusie urządzenia.

Pojemnik na wynos jest nieprawidłowo skręcony i zamek bezpieczeństwa uniemożliwia założenie.

- ▶ Przykręcić pojemnik na wynos, obracając aż do oporu w kierunku ruchu wskazówek zegara.
- Rys. **21**
- Oznaczenia ▼ oraz ▲ muszą znaleźć się naprzeciw siebie.

### Pokrywa na pojemniku na wynos jest nieszczelna.

Brakuje uszczelki w pokrywie.

- ▶ Założyć uszczelkę.

### Zmontowanego rozdrabniacza uniwersalnego nie da się założyć na korpus urządzenia.

Pojemnik na wynos jest nieprawidłowo skręcony i zamek bezpieczeństwa uniemożliwia jego założenie.

- ▶ Obrócić pojemnik na wynos do oporu w kierunku ruchu wskazówek zegara.

→ Rys. **29**

Oznaczenia ▼ oraz ▲ muszą znaleźć się naprzeciw siebie.

### Utylizacja zużytego urządzenia

1. Odłączyć wtyczkę przewodu sieciowego od gniazda sieciowego.
2. Przeciąć przewód sieciowy.
3. Urządzenie utylizować zgodnie z przepisami o ochronie środowiska naturalnego.

Informacje o aktualnych możliwościach utylizacji można uzyskać od sprzedawcy lub w urzędzie miasta lub gminy.



To urządzenie jest oznaczone zgodnie z Dyrektywą Europejską 2012/09/UE oraz polską Ustawą z dnia 29 lipca 2005r. „O zużytym sprzęcie elektrycznym i elektronicznym” (Dz.U. z 2005 r. Nr 180, poz. 1495) symbolem przekreślonego kontenera na odpady. Takie oznakowanie informuje, że sprzęt ten, po okresie jego użytkowania nie może być umieszczany łącznie z innymi odpadami pochodzącymi z gospodarstwa domowego. Użytkownik jest zobowiązany do oddania go prowadzącym zbieranie zużytego sprzętu elektrycznego i elektronicznego. Prowadzący zbieranie, w tym lokalne punkty zbiórki, sklepy oraz gminne jednostka, tworzą odpowiedni system umożliwiający oddanie tego

sprzętu. Właściwe postępowanie ze zużytym sprzętem elektrycznym i elektronicznym przyczynia się do uniknięcia szkodliwych dla zdrowia ludzi i środowiska naturalnego konsekwencji, wynikających z obecności składników niebezpiecznych oraz niewłaściwego składowania i przetwarzania takiego sprzętu.

---

## Serwis

Dokładne informacje na temat okresu i warunków gwarancji można uzyskać od naszego serwisu, od sprzedawcy urządzenia lub na naszej stronie internetowej.

Dane kontaktowe serwisu można znaleźć tutaj lub w dołączonym wykazie punktów serwisowych albo na naszej stronie internetowej.



## Безпека

- Будь ласка, уважно прочитайте цю інструкцію.
- Збережіть інструкцію й інформацію про прилад для пізнішого користування або для наступного власника приладу.
- Не підключайте прилад, якщо його пошкоджено під час транспортування.

Користуйтеся приладом лише за таких умов:

- з оригінальним приладдям.
- Для переробки у блендері та приготування пюре.
- щоб робити смузі з фруктів і овочів.
- для подрібнювання кубиків льоду.
- щоб готувати млинцеве тісто й сорбети.
- для перемелювання й подрібнення невеликої кількості спецій, зерен або кави. спецій, наприклад, перцю, зіри, ялівцю, кориці, сушеного анісу, шафрану. зерна, наприклад, пшениці, проса, лляного насіння.
- для різання твердого сиру, цибулі, зелені, часнику, фруктів та овочів.
- під наглядом.
- для обробки продуктів у кількості і з тривалістю, звичайними для домашнього господарства.
- у приватних домогосподарствах і в закритих приміщеннях побутового призначення за кімнатної температури.
- на висоті щонайбільше 2000 м над рівнем моря.

Від'єднуйте прилад від електромережі, коли ви:

- не використовуєте прилад.
- залишаєте прилад без нагляду.
- збираєте прилад.
- розбираєте прилад.
- чистите прилад.
- наближаєтеся до деталей, що обертаються.

- зіткнулися з несправністю.

Особи з фізичними, сенсорними або ментальними вадами або особи, яким бракує знань та досвіду, можуть користуватися приладом лише під наглядом або якщо вони пройшли підготовку з безпечного користування приладом та розуміють можливу небезпеку.

Дітям заборонено гратися з приладом.

Дітям заборонено чистити й обслуговувати прилад.

Дітям заборонено користуватися цим приладом. Прилад і кабель живлення слід берегти від дітей.

- ▶ Ніколи не користуйтеся пошкодженим приладом.
- ▶ Заборонено користуватися приладом, поверхня якого тріснула чи зламалася.
- ▶ Не тягніть за мережний кабель, щоб від'єднати прилад від мережі. Завжди тягніть тільки за мережний штекер мережного кабелю.
- ▶ Якщо прилад або мережний кабель пошкоджений, негайно від'єднайте мережевий штекер розподільного блока або вимкніть запобіжник у розподільному блоці.
- ▶ Зателефонуйте до сервісного центру. → *Стор. 130*
- ▶ Прилад дозволено підключати до електромережі й експлуатувати лише відповідно до даних, зазначених на заводській таблиці.
- ▶ Забороняється використання приладу в приміщеннях, де електрична мережа не обладнана заземлювальним проводом.
- ▶ Ремонтувати прилад дозволено тільки фахівцям.
- ▶ Для ремонту приладу дозволяється використовувати лише оригінальні запчастини.
- ▶ Щоб уникнути небезпек, у разі пошкодження кабелю живлення цього приладу його заміну має виконувати виробник, сервісний центр або особа з відповідною кваліфікацією.
- ▶ Ніколи не занурюйте ні прилад, ні кабель живлення у воду й не мийте в посудомийній машині.
- ▶ Використовуйте прилад лише в закритих приміщеннях.
- ▶ Бережіть прилад від високої температури й вологи.

- ▶ Не можна чистити прилад за допомогою парового або високотискового приладу.
- ▶ Не допускайте контакту кабелю живлення з гарячими частинами приладу чи іншими джерелами тепла.
- ▶ Не допускайте контакту мережного кабелю з гострими предметами.
- ▶ Не перегинайте, не перетискайте й не переобладнуйте кабель живлення.
- ▶ У жодному разі не ставте прилад на гарячі поверхні або поблизу них.
- ▶ Кількість гарячих або пінистих продуктів не має перевищувати 1000 мл.
- ▶ Обробляючи гарячі продукти, будьте обережні.
- ▶ Не нахиляйтеся над приладом.
- ▶ Не оброблюйте гарячі продукти з температурою понад 50 °C у переносній чаші блендера.
- ▶ Потрібна обережність під час заливання гарячих рідин до стаціонарного блендера, зважаючи на можливість виділення гарячої пари.
- ▶ Не оброблюйте гарячі продукти з температурою понад 70 °C у чаші блендера.
- ▶ Частини, що мають помітні тріщини чи інші пошкодження або ж не тримаються як слід, необхідно замінити оригінальними запчастинами.
- ▶ Використовуйте прилад тільки в повністю зібраному стані.
- ▶ Чистячи і спорожняючи чашу блендера, зважайте на гострі леза.
- ▶ Ніколи не торкайтеся лез голіруч.
- ▶ Бережіть пакувальні матеріали від дітей.
- ▶ Не дозволяйте дітям гратися з пакувальним матеріалом.
- ▶ Бережіть дрібні деталі від дітей.
- ▶ Не дозволяйте дітям гратися з дрібними деталями.
- ▶ Виконуйте вказівки з чищення.
- ▶ Поверхні, які контактують з харчовими продуктами, слід чистити перед кожним користуванням.

## Як уникнути матеріальних збитків

- ▶ Заборонено вмикати порожній прилад.
- ▶ Не перевищуйте максимальну кількість перероблюваного продукту.
- ▶ Ніколи не нагрівайте чашу блендера в мікрохвильовій печі або духовці.
- ▶ Перед використанням перевірте чашу блендера на наявність сторонніх предметів і видаліть їх.
- ▶ Не встромляйте у чашу блендера жодні предмети, окрім доданого штовхача, напр., ножі або ложки.

## Знайомство

### Огляд

Після розпакування перевірте, чи комплект повний і чи не пошкодило якісь частини під час транспортування.

→ Мал. 1

|           |   |
|-----------|---|
| <b>A</b>  | Основний блок приладу                               |
| <b>B</b>  | Чаша блендера                                       |
| <b>C</b>  | Чаша блендера To-Go з ножовою вставкою <sup>1</sup> |
| <b>D</b>  | Універсальний подрібнювач                           |
| <b>1</b>  | Поворотний перемикач                                |
| <b>2</b>  | Індикатор стану (світлодіодний)                     |
| <b>3</b>  | Кнопки вибору програм зі світлодіодами              |
| <b>4</b>  | Місце для зберігання кабелю                         |
| <b>5</b>  | Ріжуча вставка EasyKlick з ущільненням              |
| <b>6</b>  | Шкала   |
| <b>7</b>  | Кришка з завантажувальним отвором                   |
| <b>8</b>  | Вихідний отвір                                      |
| <b>9</b>  | Мірна склянка                                       |
| <b>10</b> | Індикатор блокування кришки                         |
| <b>12</b> | Кришка з отвором для пиття, що закривається         |



<sup>1</sup> Залежно від комплектації приладу

|           |  |
|-----------|--|
| <b>13</b> | Ущільнювач   |
| <b>14</b> | Переносна чаша блендера                                  |
| <b>15</b> | Ножова вставка To-Go                                     |
| <b>16</b> | Контейнер для універсального подрібнювача                |
| <b>17</b> | Ріжуча вставка з ножом для подрібнювання й перемелювання |

<sup>1</sup> Залежно від комплектації приладу

## Символи

Тут наведено огляд символів, наявних на приладі.

| Символ  | Пояснення            |
|---|----------------------|
|  | Позначення положення |
|  | Відкрийте фіксатор.  |
|  | Закрийте фіксатор.   |

## Поворотний перемикач

Поворотний перемикач слугує для запуску й зупинення обробки, а також для вибору швидкості.

| Символ | Опис  |
|--------|---|
| 0      | Вимкніть прилад.  |
| on     | Увімкніть прилад.   |
| min    | Найнижча швидкість: змішування продуктів, що не потребують сильного подрібнення.                    |
| max    | Найвища швидкість: змішування, пюрування, емульгування, збивання й подрібнення продуктів.           |
| pulse  | Моментальне ввімкнення: найвища швидкість, поки поворотний перемикач утримується в цьому положенні. |

**Порада:** Швидкість можна плавно регулювати від min до max.

## Системи безпеки

### Захист від увімкнення

Захист від увімкнення запобігає небажаному ввімкненню приладу.

Якщо чаша блендера правильно встановлена, а кришка заблокована, прилад можна увімкнути та використовувати.

### Захист від перевантаження

Захист від перевантаження запобігає пошкодженню двигуна й інших частин через зависоке навантаження.

## Експлуатація

### Загальні вказівки

Щоб оптимально користуватися приладом, зважайте на вказівки.

- Дотримуйтеся рекомендацій щодо кількості, налаштувань, тривалості обробки тощо.  
→ "Приклади застосування", Стор. 128
- Заповнюйте чашу блендера й чашу блендера To-Go в такій послідовності: рідини, насіння й горіхи, свіжі фрукти та овочі, листові овочі, заморожені фрукти й овочі, лід.
- Перед змішуванням у чаші блендера наріжте інгредієнти кубиками завбільшки приблизно 2 см. Перед обробкою в чаші блендера To-Go або універсальному подрібнювачі наріжте інгредієнти кубиками завбільшки приблизно 1 см.
- Використовуйте моментальне увімкнення, щоб інгредієнти змішувалися лише коротко і з інтервалами.

### Установлення приладу

1. Поставте прилад на стійку, рівну, чисту й гладку робочу поверхню.
2. Відрегулюйте кабель живлення на потрібну довжину.
  - Щоб укоротити кабель, частково засуньте його у відсік для зберігання.
  - Щоб знову збільшити довжину кабелю, витягніть кабель з відсіку.
3. Не вставляйте штепсель у розетку.

## Підготовка чаші блендера

### Вказівки

- Перевірте ущільнення на ріжучій вставці EasyKlick. Знову правильно встановить зняте ущільнення.
- Перед очищенням знімати ущільнення з ріжучої вставки EasyKlick не треба. У разі пошкодження або неправильного розміщення ущільнення може витікати рідина.

→ Мал. **2** - **4**

## Обробка продуктів у чаші блендера

→ Мал. **5** - **10**

## Додавання інгредієнтів

→ Мал. **11** - **14**

## Використання штовхача

→ Мал. **15** - **16**

## Спорожнення чаші блендера

→ Мал. **17** - **19**

## Обробка продуктів у чаші блендера To-Go

→ Мал. **20** - **27**

## Обробка продуктів універсальним подрібнювачем

→ Мал. **28** - **34**

## Автоматичні програми

Автоматичні програми керують швидкістю й тривалістю обробки для тих або інших випадків застосування.

### Кнопки вибору програм

Кнопки вибору програм слугують для запуску бажаної автоматичної програми.

| Кнопка вибору програми | Функція                           |
|------------------------|-----------------------------------|
| Clean                  | Попереднє очищення чаші блендера. |
| Smoothie               | Приготування смузі.               |
| Ice Crush              | Подрібнення кубиків льоду.        |

## uk Огляд чищення

**Зауваження:** Зверніть увагу на нижче наведені обмеження програм залежно від вибраної насадки.

→ Мал. **35**

### Використання програми

**Вимога:** Прилад і чаша блендера або чаша блендера To-Go-підготовлені.

→ "Експлуатація", Стор. 127

1. Поверніть перемикач у позицію **on**.  
→ Мал. **36**
- ✓ На перемикачі світиться індикатор стану (світлодіодний).
2. Натисніть бажану кнопку програми.  
→ Мал. **37**
- ✓ Індикатор стану гасне, підсвічується світлодіод на вибраній кнопці програми.
3. Коли програма добігає кінця, прилад зупиняє обробку.  
→ Мал. **38**
- ✓ Світлодіод на кнопці вибору програми гасне, підсвічується індикатор стану на поворотному перемикачі.
4. Поверніть перемикач у позицію **0**.  
→ Мал. **39**

**Порада:** Щоб передчасно зупинити програму, або натисніть якусь кнопку вибору програми, або поверніть поворотний перемикач у положення **0**.

### Огляд чищення

Одразу після користування очистьте всі деталі, щоб залишки не присихали.

- ▶ Не використовуйте засоби для очищення, що містять спирт.
- ▶ Не використовуйте загострені або металеві предмети.
- ▶ Не використовуйте жорсткі ганчірки або засоби для очищення.
- ▶ Не ставте ріжучу вставку лезами вниз.

**Порада:** Для попереднього очищення чаші блендера використовуйте програму чищення.

→ "Автоматичні програми", Стор. 127

Почистьте окремі деталі, як вказано в таблиці.

→ Мал. **40**

### Підготовка до чищення

Перед чищенням розділіть складені докупи частини.

→ Мал. **41** - **44**

### Приклади застосування

**Зауваження:** Для прикладів, позначених у таблицях символом Ⓛ, давайте приладу охолонути до кімнатної температури після 3 циклів роботи!

Дотримуйтеся вказівок і значень, указаних у таблицях.

### Чаша блендера

→ Мал. **45**

#### Зауваження

Обмеження обробки в чаші блендера:

- Не подрібнюйте такі інгредієнти, як мигдаль, цибуля, петрушка та м'ясо.
- Змішування спредів, таких як арахісове масло, кокосове масло або горіхові спреди, можливе лише зі штовхачем.
- Блендер не може робити майонез.
- Ніколи не додавайте інгредієнти без рідини.
- Змішайте тверді інгредієнти з достатньою кількістю рідини.
- Перш ніж змішати порошкоподібні інгредієнти, змішайте їх з достатньою кількістю рідини або повністю розчиніть в рідині. До порошкоподібних продуктів належать, наприклад, цукрова пудра, какао-порошок, смажена соя, борошно, білковий порошок.
- Додавайте інгредієнти у наступній послідовності: рідини, сухі продукти, свіжі фрукти та овочі, листові овочі, заморожені фрукти і овочі, лід.
- Якщо інгредієнти не обертаються у чаші блендера і не змішуються як слід, застосуйте штовхач, щоб притиснути інгредієнти донизу.



**Приклад рецепту****Спортивний напій**

Інгредієнти:

- 250 г мед (холодний, 7-9 °С)
- 5 г кориця
- 200 г молоко (тепле, 65 °С)

Готування:

- Покладіть мед і корицю в блендер.
- Змішуйте інгредієнти 5 с на ступені **max**.
- Додайте молоко.
- Змішуйте інгредієнти 5 с на ступені **max**.

**Чаша блендера To-Go**→ Мал. **46****Універсальний подрібнювач**→ Мал. **47****Зауваження**

Обмеження обробки в універсальному подрібнювачу:

- Не подрібнюйте сухі або тверді продукти розміром більше кавових зерен. Непридатними продуктами є, наприклад, мускатний горіх та імбир.
- Подрібнюйте максимум 50 г твердих продуктів на максимальній швидкості протягом максимум 1 с (кількість імпульсів: 1 - 5), якщо таблиця рецептів не містить інших вказівок.
- Не перемелюйте цукор.
- Не подрібнюйте кубики льоду.
- Універсальний подрібнювач не підходить для приготування горіхового мусу.
- Універсальний подрібнювач не підходить для дрібного нарізання м'яса (наприклад, на соус болоньезе).

**Усунення несправностей****Прилад не працює.**

Не вставлений штекер мережного кабелю .

- ▶ Підключіть прилад до електромережі.

Спрацював запобіжник у розподільному блоці.

- ▶ Перевірте запобіжник на електричному щиті.

Зник струм.

- ▶ Перевірте, чи працює освітлення й інші прилади в приміщенні.

**Індикатор стану (світлодіодний) блимає.**

Кришка або чаша блендера не зафіксована / її знято під час обробки.

- ▶ Встановіть поворотний перемикач у позицію **on**.

1. Встановіть чашу блендера на основний блок приладу та поверніть за годинниковою стрілкою до фіксації.
  2. Поверніть кришку у напрямку **🔒** до фіксації.
- ✓ Колір індикатора блокування кришки змінюється з червоного на зелений.

Програма скасована поворотним перемикачем.

- ▶ Встановіть поворотний перемикач у позицію **on**.

**Прилад гуде.**

Ніж заблокований або застряг.

- ▶ Встановіть поворотний перемикач у позицію **0**.
- ▶ Усуньте блокування.

**Прилад вимикається під час використання.**

Завелика кількість продуктів або надто довга тривалість обробки.

- ▶ Встановіть поворотний перемикач у позицію **0**.
- ▶ Зменште кількість оброблюваних продуктів.
- ▶ Дайте приладу охолонути до кімнатної температури.

**uk** Утилізація старих приладів

### Програма не запускається.

Поворотний вимикач не стоїть **оп**.

- ▶ Встановіть поворотний перемикач у позицію **оп**.

Програма скасована кнопкою програми.

1. Встановіть поворотний перемикач у позицію **оп**.
2. Натисніть кнопку програми обраної програми.

### Рідина витікає з ріжучої вставки.

Ущільнення між чашею блендера та ріжучою вставкою відсутнє.

- ▶ Вставте ущільнення на ріжучу вставку EasyKlick.
- ✓ Ущільнення зафіксувалося у пазі.
- ✓ Ущільнювальні губки спрямовані до чаші блендера.
- ✓ Гладка ущільнювальна поверхня прилягає до ріжучої вставки EasyKlick.

### Зібрану чашу блендера To-Go неможливо розмістити на основному блоці пристрою.

Ножова вставка To-Go неправильно пригвинчена, а запобіжний замок не дозволяє її приєднати.

- ▶ Поверніть ножову вставку To-Go за годинниковою стрілкою до упору.  
→ Мал. **21**  
Позначка ▼ має розташуватися навпроти позначки ▲.

### Кришка чаші блендера To-Go негерметична.

У кришці відсутнє ущільнення.

- ▶ Вставте ущільнення.

### Зібраний універсальний подрібнювач неможливо розмістити на основному блоці приладу.

Ріжуча вставка неправильно пригвинчена, а запобіжний замок не дозволяє її приєднати.

- ▶ Поверніть ріжучу вставку до упору за годинниковою стрілкою.  
→ Мал. **29**  
Позначка ▼ має розташуватися навпроти позначки ▲.

### Утилізація старих приладів

1. Витягніть штепсельну вилку кабелю живлення.
2. Переріжте кабель живлення.
3. Утилізуйте прилад екологічним способом.

Інформацію щодо актуальних способів утилізації можна отримати у продавця приладу або органів місцевого самоврядування.



Цей прилад маркіровано згідно положень європейської Директиви 2012/19/EU стосовно електронних та електроприладів, що були у використанні (waste electrical and electronic equipment - WEEE). Директивою визначаються можливості, які є дійсними у межах Європейського союзу, щодо прийняття назад та утилізації бувших у використанні приладів.

### Сервісні центри

Докладніші відомості про термін і умови гарантії у вашій країні можна отримати в сервісній службі, у дилера й на нашому сайті.

Виробник: "БСХ Хаузгерете ГмбХ" вул. Карл-Вері-Штраسه, 34, м. Мюнхен, 81739, Німеччина

Імпортёр: ТОВ "БСХ Побутова Техніка",  
03124, м.Київ, вул.Волноваська, 10/14  
корп.Б, Україна  
Контактні дані сервісного центру можна  
знайти в долученому довіднику або на на-  
шому сайті.



## Безопасность

- Внимательно прочитайте данное руководство.
- Сохраните инструкцию и информацию о приборе для дальнейшего использования или для передачи следующему владельцу.
- В случае обнаружения повреждений, связанных с транспортировкой, не подключайте прибор.

Используйте прибор только:

- с оригинальными принадлежностями;
- для смешивания в блендере и приготовления пюре.
- для приготовления смузи из овощей и фруктов.
- для измельчения кубиков льда.
- для приготовления теста для блинчиков и сорбетов;
- для перемалывания и измельчения небольшого количества пряностей, круп или кофе. Пряности, например, перец, кмин, можжевельник, корица, сушеный анис или шафран. Крупы, например, пшеница, пшено, семена льна.
- для резки твердого сыра, лука, трав, чеснока, фруктов, овощей.
- под присмотром;
- для переработки количества продуктов и времени обработки, характерных для домашнего хозяйства;
- в бытовых условиях и в закрытых помещениях домашних хозяйств при комнатной температуре.
- на высоте не более 2000 м над уровнем моря.

Отсоедините прибор от подачи электроэнергии, если вы:

- не используете прибор.
- оставляете прибор без присмотра;
- собираете прибор;
- разбираете прибор;
- очищаете прибор;
- приближаетесь к вращающимся деталям;
- разбираетесь с неполадкой.

Этот прибор могут использовать лица с ограниченными физическими, сенсорными или умственными способностями или не имеющими достаточного опыта или знаний, если они находятся под присмотром или после получения указаний по безопасному использованию прибора и после того, как они осознали опасности, связанные с неправильным использованием.

Детям запрещено играть с прибором.

Очистку и обслуживание прибора запрещается выполнять детям.

Прибор нельзя использовать детям. Не допускайте детей к прибору и его сетевому проводу.

- ▶ Категорически запрещается эксплуатировать поврежденный прибор.
- ▶ Категорически запрещается эксплуатация прибора, поверхность которого имеет трещины или повреждена.
- ▶ Запрещается тянуть за сетевой кабель, чтобы отсоединить прибор от сети электропитания. Вынимайте из розетки вилку сетевого кабеля.
- ▶ В случае повреждения прибора или сетевого кабеля немедленно выньте вилку сетевого кабеля из розетки или отключите предохранитель в блоке предохранителей.
- ▶ Обратитесь в сервисную службу. → *Страница 140*
- ▶ При подключении прибора и его эксплуатации соблюдайте данные, приведенные на фирменной табличке.
- ▶ Ремонтировать прибор разрешается только квалифицированным специалистам.
- ▶ Для ремонта прибора можно использовать только оригинальные запчасти.
- ▶ Во избежание опасностей замена поврежденного сетевого кабеля данного прибора может быть выполнена только производителем или авторизованной им сервисной службой либо лицом, имеющим аналогичную квалификацию.
- ▶ Категорически запрещается погружать прибор в воду или помещать его в посудомоечную машину.
- ▶ Используйте прибор только в закрытом помещении.
- ▶ Не пользуйтесь прибором при слишком высокой температуре или влажности.
- ▶ Не используйте для очистки прибора пароочистители или очистители высокого давления.
- ▶ Ни в коем случае не допускайте контакта сетевого кабеля с горячими частями прибора или с источниками тепла.
- ▶ Ни в коем случае не допускайте контакта сетевого кабеля с острыми концами или кромками.

## **ru** Предотвращение материального ущерба

- ▶ Запрещается перегибать, заземлять или переоборудовать сетевой кабель.
- ▶ Никогда не ставьте прибор на горячие поверхности или рядом с ними.
- ▶ Количество горячих или пенистых продуктов не должно превышать 1000 мл.
- ▶ При переработке горячих продуктов следует соблюдать осторожность.
- ▶ Не наклоняйтесь над прибором.
- ▶ Не перерабатывайте продукты, температура которых выше 50 °C в стакане To-Go.
- ▶ При заливании в блендер горячих жидкостей следует соблюдать осторожность, так как наружу может вырваться пар.
- ▶ Не перерабатывайте продукты, температура которых выше 70 °C в чаше блендера.
- ▶ Части прибора с трещинами или другими повреждениями, а также с неплотной посадкой должны быть заменены оригинальными частями.
- ▶ Прибор можно использовать только в полностью собранном виде.
- ▶ При чистке и опорожнении стакана блендера берегитесь острых лезвий.
- ▶ Не трогайте лезвия голыми руками.
- ▶ Не подпускайте детей к упаковочному материалу.
- ▶ Не позволяйте детям играть с упаковочным материалом.
- ▶ Не подпускайте детей к мелким деталям.
- ▶ Не позволяйте детям играть с мелкими деталями.
- ▶ Соблюдайте указания по очистке.
- ▶ Поверхности, контактирующие с продуктами питания, следует очищать перед каждым использованием.

## **Предотвращение материально-го ущерба**

- ▶ Никогда не включайте прибор вхолостую.
- ▶ Не превышайте максимальный перерабатываемый объем.
- ▶ Запрещено использовать стакан блендера в микроволновой печи или духовом шкафу.
- ▶ Перед использованием проверьте, нет ли в стакане блендера посторонних предметов и удалите их при необходимости.

- ▶ Не опускайте в чашу блендера посторонние предметы, такие как нож или ложка, кроме толкателя, входящего в комплект поставки.

## Знакомство с прибором

### Обзор

После распаковки проверьте все детали на отсутствие транспортных повреждений, а также комплектность поставки.



→ Рис. **1**

|           |   |
|-----------|---|
| <b>A</b>  | Блок двигателя                                      |
| <b>B</b>  | Стакан блендера                                     |
| <b>C</b>  | Стакан To-Go с ножевой вставкой <sup>1</sup>        |
| <b>D</b>  | Универсальный измельчитель                          |
| <b>1</b>  | Поворотный переключатель                            |
| <b>2</b>  | Индикатор состояния (светодиод)                     |
| <b>3</b>  | Кнопки выбора программ со светодиодами              |
| <b>4</b>  | Отсек для хранения кабеля                           |
| <b>6</b>  | Шкала   |
| <b>7</b>  | Крышка с загрузочным отверстием                     |
| <b>8</b>  | Сливное отверстие                                   |
| <b>10</b> | Индикатор блокировки крышки                         |
| <b>12</b> | Крышка с закрываемым отверстием для питья           |
| <b>13</b> | Прокладка   |
| <b>14</b> | Стакан To-Go  |
| <b>15</b> | Ножевая вставка To-Go                               |
| <b>16</b> | Емкость для универсального измельчителя             |
| <b>17</b> | Нож-вставка с ножом для измельчения и перемалывания |

<sup>1</sup> В зависимости от комплектации

### Символы

Здесь перечислены символы, имеющиеся на приборе.

| Символ  | Пояснения             |
|---|-----------------------|
|  | Маркировка положений. |
|  | Открыть фиксатор.     |
|  | Закрыть фиксатор.     |

### Поворотный переключатель

Поворотным переключателем запускается и останавливается переработка, а также выбирается скорость.

| Символ | Описание  |
|--------|---|
| 0      | Выключите прибор.   |
| on     | Включение прибора.  |
| min    | Минимальная скорость: смешивание продуктов, которые не подлежат сильному измельчению.                     |
| max    | Максимальная скорость: смешивание, пюрирование, эмульгирование, вспенивание и измельчение продуктов.      |
| pulse  | Мгновенное включение: максимальная скорость, пока поворотный переключатель удерживается в этом положении. |

**Рекомендация:** Вы можете плавно регулировать скорость между ступенями min и max.

### Системы безопасности

#### Блокировка включения

Блокировка включения препятствует нежелательному включению вашего прибора.

Прибор можно включать при правильно установленной чаше блендера и зафиксированной крышке.

#### Защита от перегрузки

Защита от перегрузки препятствует повреждению электромотора и других компонентов вследствие слишком высокой нагрузки.

## Эксплуатация

### Общие указания

Соблюдайте указания для оптимального использования прибора.

- Соблюдайте указанные количества, настройки, время переработки и прочие инструкции.

→ "Примеры использования",  
Страница 137

- Загружайте стакан блендера и стакан To-Go в следующей последовательности: жидкости, семена и орехи, свежие фрукты и овощи, листовые овощи, замороженные фрукты и овощи, лед.
- Перед смешиванием в стакане блендера нарежьте ингредиенты кубиками размером ок. 2 см. Для переработки в стакане To-Go или в универсальном измельчителе нарежьте ингредиенты кубиками размером ок. 1 см.
- Используйте моментальное включение только для кратковременного или интервального смешивания ингредиентов.

### Установка прибора

1. Устанавливайте прибор на прочную, ровную, чистую и гладкую рабочую поверхность.
2. Установите сетевой кабель на нужную длину.
  - Чтобы уменьшить длину кабеля, продвиньте его в отсек для кабеля.
  - Чтобы снова увеличить длину кабеля, вытяните его из отсека для кабеля.
3. Не вставляйте вилку сетевого шнура в розетку.

### Подготовка стакана блендера

#### Примечания

- Проверьте уплотнитель на ножевой вставке EasyClick. Правильно установите снятый уплотнитель на место.

- При очистке уплотнитель остается на ножевой вставке EasyClick. В случае повреждения или неправильного размещения уплотнителя может вытекать жидкость.

→ Рис. 2 - 4

### Переработка продуктов в стакане блендера

→ Рис. 5 - 10

### Добавление ингредиентов

→ Рис. 11 - 14

### Пользование толкателем

→ Рис. 15 - 16

### Опорожнение чаши блендера

→ Рис. 17 - 19

### Переработка продуктов в стакане To-Go

→ Рис. 20 - 27

### Переработка продуктов универсальным измельчителем

→ Рис. 28 - 34

### Автоматические программы

Автоматические программы управляют скоростью и временем переработки для различных областей применения.

### Кнопки выбора программ

Кнопками выбора программ запускается выбранная автоматическая программа.

| Кнопка выбора программы | Функция                                |
|-------------------------|--|
| Clean                   | Предварительная очистка чаши блендера. |
| Smoothie                | Приготовление смузи.                   |
| Ice Crush               | Дробление кубиков льда.                |



**Заметка:** В приведенном ниже обзоре учитывайте ограничения для программ в зависимости от выбранной насадки.

→ Рис. **35**

## Использование программ

**Требование:** Прибор и стакан блендера или стакан To-Go подготовлены.

→ "Эксплуатация", Страница 136

1. Установите поворотный переключатель на оп.

→ Рис. **36**

✓ Горит индикатор состояния (светодиод) на поворотном переключателе.

2. Нажмите кнопку выбора необходимой программы.

→ Рис. **37**

✓ Индикатор состояния гаснет, а светодиод на выбранной кнопке программ горит.

3. По достижении конца программы прибор останавливает переработку.

→ Рис. **38**

✓ Светодиод на кнопке выбора программ гаснет и горит индикатор состояния (светодиод) на поворотном переключателе.

4. Установите поворотный переключатель на 0.

→ Рис. **39**

**Рекомендация:** Для остановки выполнения программы до ее завершения либо нажмите кнопку выбора программы, либо установите поворотный переключатель на 0.

## Обзор очистки

Сразу после использования очищайте все части прибора, чтобы остатки продуктов не присыхали.

- ▶ Не используйте моющие средства, содержащие алкоголь или спирт.
- ▶ Не используйте металлические и остроконечные предметы, а также предметы с острыми кромками.

- ▶ Не применяйте грубую ткань или абразивные чистящие средства.
- ▶ Никогда не опускайте ножевую насадку с лезвиями вниз.

**Рекомендация:** Используйте программу очистки для предварительной очистки стакана блендера.

→ "Автоматические программы", Страница 136

Отдельные детали очищаются согласно таблице.

→ Рис. **40**

## Подготовка к очистке

Перед очисткой собранные детали следует разъединить.

→ Рис. **41** - **44**

## Примеры использования

**Заметка:** Для примеров, отмеченных в таблицах ①, нужно давать прибору остыть до комнатной температуры после 3 рабочих циклов!

Соблюдайте указания и значения, приведенные в таблице.

## Стакан блендера

→ Рис. **45**

### Заметка

Продукты, не подходящие для переработки в стакане блендера:

- не измельчайте такие продукты, как миндаль, лук, петрушка и мясо.
- Приготовление спредов, таких как арахисовое масло, кокосовое масло или ореховые пасты, невозможно без толкателя.
- Блендер не предназначен для приготовления майонеза.
- Не смешивайте ингредиенты без жидкости.
- Добавьте к твердым продуктам достаточное количество жидкости.
- Смешайте порошкообразные продукты с достаточным количеством жидкости или полностью растворите в жидкости. К порошкообразным продуктам отно-

## ru Устранение неисправностей

- сится, например, сахарная пудра, какао-порошок, жареные соевые бобы, мука, протеиновый порошок.
- Загружайте ингредиенты в следующей последовательности: жидкости, сухие продукты, свежие фрукты и овощи, листовые овощи, замороженные фрукты и овощи, лед.
- Если ингредиенты не вращаются в чаше блендера и не перемешиваются, как следует, используйте толкатель для проталкивания ингредиентов вниз.

## Пример рецепта

### Спортивный напиток

Ингредиенты:

- 250 г Мед (холодное, 7-9 °С)
- 5 г Корица
- 200 г Молоко (теплое, 65 °С)

Приготовление:

- Добавьте в блендер мед и корицу.
- Смешайте ингредиенты 5 секунд в режиме max.
- Добавьте молоко.
- Смешайте ингредиенты 5 секунд в режиме max.

## Стакан To-Go

→ Рис. 46

## Универсальный измельчитель

→ Рис. 47

### Заметка

Продукты, не подходящие для переработки в универсальном измельчителе:

- Не измельчайте засушенные или твердые продукты размером больше кофейных зерен. Для измельчения не подходят, например, мускатный орех и сушеный имбирь.
- Измельчайте не более 50 г твердых продуктов на максимальной скорости не дольше 1 с или используйте 1 - 5 коротких нажатий, если в таблице с рецептами не указано иного.
- Не перемалывайте сахар в пудру.
- Прибор не подходит для дробления кубиков льда.

- Универсальный измельчитель не пригоден для приготовления орехового мусса.
- Универсальный измельчитель не пригоден для переработки мяса в фарш, например, для Болоньезе.

## Устранение неисправностей

### Прибор не работает.

Вилка сетевого кабеля не вставлена в розетку.

- ▶ Подключите прибор к электросети.

Сработал предохранитель в блоке предохранителей.

- ▶ Проверьте предохранитель в блоке предохранителей.

Сбой электропитания.

- ▶ Проверьте, работает ли освещение или другие приборы в помещении.

### Индикатор состояния (светодиод) мигает.

Крышка или чаша блендера не зафиксированы или были сняты во время переработки.

- ▶ Установите поворотный переключатель на оп.

1. Вставьте чашу блендера в блок двигателя и поверните по часовой стрелке до щелчка.

2. Поворачивайте крышку в направлении  до щелчка.

- ✓ Цвет индикации блокировки крышки меняется с красного на зеленый.

Выполнение программы было прервано поворотным переключателем.

- ▶ Установите поворотный переключатель на оп.

### Прибор издает гул.

Нож заблокирован или его ход затруднен.

- ▶ Установите поворотный переключатель на 0.

- ▶ Снимите блокировку.

## **Прибор выключается во время использования.**

Слишком большой объем перерабатываемых продуктов или слишком долгое время переработки.

- ▶ Установите поворотный переключатель на 0.
- ▶ Извлеките часть перерабатываемых продуктов.
- ▶ Дайте прибору остыть до комнатной температуры.

## **Не запускается программа.**

Поворотный переключатель стоит не на 0п.

- ▶ Установите поворотный переключатель на 0п.

Выполнение программы было прервано кнопкой выбора программы.

1. Установите поворотный переключатель на 0п.
2. Нажмите кнопку выбора необходимой программы.

## **Из ножевой вставки вытекает жидкость.**

Между чашей блендера и ножевой вставкой отсутствует уплотнитель.

- ▶ Установите уплотнитель на ножевой вставке EasyKlick.
- ✓ Уплотнитель располагается в пазу.
- ✓ Края уплотнителя обращены к чаше блендера.
- ✓ Гладкая поверхность уплотнителя располагается на ножевой вставке EasyKlick.

Утилизация старого бытового прибора ru

## **Собранный стакан To-Go невозможно насадить на блок двигателя.**

Ножевая вставка To-Go привинчена неправильно, поэтому защитный замок не допускает установку.

- ▶ Поверните ножевую вставку To-Go до упора по часовой стрелке.

→ Рис. 21

Метки ▼ и ▲ должны быть совмещены.

## **Крышка на стакане To-Go негерметична**

Уплотнитель крышки отсутствует.

- ▶ Установите уплотнитель.

## **Собранный универсальный измельчитель невозможно насадить на блок двигателя.**

Ножевая вставка привинчена неправильно, поэтому защитный замок не допускает установку.

- ▶ Поверните ножевую вставку до упора по часовой стрелке.

→ Рис. 29

Метки ▼ и ▲ должны быть совмещены.

## **Утилизация старого бытового прибора**

1. Выньте из розетки вилку сетевого кабеля.
2. Обрежьте сетевой кабель прибора.
3. Утилизируйте прибор в соответствии с экологическими нормами.

Сведения о возможных способах утилизации можно получить в специализированном торговом предприятии, а также в районных или городских органах управления.



Данный прибор имеет отметку о соответствии европейским нормам 2012/19/EU утилизации электрических и электронных приборов (waste electrical and electronic equipment - WEEE).

Данные нормы определяют действующие на территории Евросоюза правила возврата и утилизации старых приборов.

## Сервисная служба

Подробную информацию о гарантийном сроке и условиях гарантии в вашей стране вы можете запросить в нашей сервисной службе, у вашего продавца или найти на нашем сайте.

Адрес и телефон сервисной службы можно найти в прилагаемом перечне сервисных служб или на нашем веб-сайте.

Для доступа к контактам служб клиентского сервиса, вы также можете использовать данный QR код.

<https://www.bosch-home.ru>



Импортер/Организация, принимающая претензии по качеству/ ТОО «BSH Home Appliances (БСХ Хоум Аплайансэс)» Республика Казахстан, г. Алматы, ул. Хаджи Мукана, 22/5, 7 этаж

e-mail: [ala-infokz@bshg.com](mailto:ala-infokz@bshg.com)

Срок службы устройства – 7 лет.

На территории Республики Казахстан, при обнаружении неисправности, звоните в сервисный контакт-центр 5454 (только для мобильных телефонов).

Сделано в Словении

## الأمان

- اقرأ هذا الدليل بعناية.
  - احتفظ بالدليل وبمعلومات المنتج لغرض الاستخدام اللاحق أو لتسليمها إلى المالك التالي.
  - لا توصل الجهاز بالكهرباء في حالة وجود أضرار ناتجة عن عملية النقل.
  - لا تستخدم الجهاز إلا:
  - مع الأجزاء الأصلية.
  - للخلط والهرس.
  - لخلط الفواكه والخضروات لتحضير مشروبات الفواكه المثلجة.
  - لتفتيت مكعبات الثلج.
  - لتحضير عجائن الفطائر والشربات.
  - لطحن وتقطيع كميات صغيرة من التوابل أو الحبوب أو البن.
  - التوابل مثل الفلفل، الكمون، العرعر، القرفة، اليانسون الجاف أو الزعفران.
  - الحبوب مثل القمح والبرغل وبذور الكتان.
  - لتقطيع الجبن الصلب والبصل والأعشاب والثوم والفواكه والخضروات.
  - تحت الإشراف.
  - لمعالجة الكميات ولفترات التشغيل المعتادة في الأغراض المنزلية.
  - في المنزل الخاص وفي الأماكن المغلقة من المحيط المنزلي في درجة حرارة الغرفة.
  - حتى ارتفاع يبلغ 2000 م فوق سطح البحر.
  - فصل الجهاز من مصدر الإمداد بالتيار الكهربائي، عندما:
  - لا تستخدم الجهاز.
  - لا تراقب الجهاز.
  - تركب الجهاز.
  - تفك الجهاز.
  - تنظف الجهاز.
  - تقترب من أجزاء دَوَّارة.
  - تواجه خطرًا ما.
- يُسمح باستخدام هذا الجهاز من قِبَل الأشخاص الذين يعانون من نقص في القدرات الجسدية أو الحسية أو العقلية أو الأشخاص الذين لديهم قصور في الخبرة أو المعرفة شريطة أن يتم مراقبتهم أو توجيههم إلى كيفية الاستخدام الآمن للجهاز مع التأكد من إدراكهم للأخطار المرتبطة بذلك.
- لا يجوز للأطفال العبث بالجهاز.

- لا يجوز للأطفال تنظيف الجهاز أو إجراء أعمال الصيانة المنوطة بالمستخدم.
- لا يُسمح باستخدام الجهاز من قبل أطفال. يجب إبعاد الأطفال عن الجهاز وكابل التوصيل.
- ◀ لا تشغّل أبدًا جهازًا متضررًا.
- ◀ لا تشغّل جهازًا ذا سطح مشقوق أو مكسور.
- ◀ لا تشد كابل الكهرباء المتصل بالشبكة كي تفصل الجهاز عن شبكة الكهرباء أبدًا. انزع القابس الكهربائي من كابل الكهرباء دائمًا.
- ◀ إذا كان الجهاز متضررًا أو كابل التوصيل بالشبكة تالفًا، فاسحب على الفور القابس الكهربائي لكابل التيار أو افصل المصهر الموجود في صندوق المصاهر.
- ◀ اتصل بخدمة العملاء. ← صفحة 147
- ◀ لا توصّل الجهاز وتشغّل إلا وفقًا للقيم الموضّحة على لوحة الصنع.
- ◀ وحدهم أفراد الطاقم الفنيّ المدربون من أجل ذلك يُسمح لهم بإجراء إصلاحات على الجهاز.
- ◀ لا يُسمح إلا باستخدام قطع الغيار الأصلية لإصلاح الجهاز.
- ◀ إذا كان كابل الكهرباء لهذا الجهاز متضررًا، يجب تغييره من قبل الجهة الصانعة أو مركز خدمة العملاء التابع لها أو من قبل فني مؤهل بشكل مماثل، وذلك لتجنب المخاطر.
- ◀ لا تغمر الجهاز أو كابل الكهرباء في الماء أو في غسالة الأواني.
- ◀ لا تستخدم الجهاز إلا في أماكن مغلقة.
- ◀ لا تعرّض الجهاز أبدًا للحرارة والرطوبة الشديديتين.
- ◀ لا تستخدم أجهزة تنظيف بالضغط العالي أو أجهزة تنظيف البخار، كي تنظف الجهاز.
- ◀ لا تقم مطلقًا بوضع وصلة الشبكة في وضع تلامس مع أجزاء ساخنة من الجهاز أو مصادر حرارية.
- ◀ لا تقم مطلقًا بوضع وصلة الشبكة في وضع تلامس مع أسنان مدببة أو حواف حادة.
- ◀ لا تثني أو تسحق أو تغيّر وصلة الشبكة الكهربائية.
- ◀ لا تضع الجهاز أبدًا على سطح ساخن أو بالقرب منه.
- ◀ عبئ 1000 مل من المواد الغذائية الساخنة أو المكوّنة للرغوة.
- ◀ تؤخّ الحذر عند معالجة مواد غذائية ساخنة.
- ◀ لا تنحن على الجهاز.
- ◀ لا تقم بتحضير مواد غذائية ساخنة تزيد درجة حرارتها على 50 °م في وعاء الخلاط To-Go.
- ◀ تؤخّ الحذر عند تعبئة سوائل ساخنة في العجانة، إذ قد يتسرّب بخار ساخن.

- ◀ لا تقم بتحضير مواد غذائية ساخنة تزيد درجة حرارتها على 70 °م في وعاء الخلاط.
- ◀ الأجزاء التي يتضح بها وجود شقوق أو أضرار أخرى مميزة أو أنها غير مركبة بشكل صحيح، استبدلها بقطع غيار أصلية.
- ◀ لا تستخدم الجهاز إلا عند تركيب أجزائه بالكامل.
- ◀ انتبه إلى الشفرات الحادة أثناء تنظيف وعاء الخلاط وتفريغها.
- ◀ لا تلمس الشفرات بيدتين مجردتين أبدًا.
- ◀ أبعد مواد التغليف عن تناول الأطفال.
- ◀ لا تدع الأطفال يلعبون بمواد التغليف للجهاز.
- ◀ أبعد الأجزاء الصغيرة عن تناول الأطفال.
- ◀ لا تدع الأطفال يلعبون بالأجزاء الصغيرة.
- ◀ احرص على مراعاة إرشادات التنظيف.
- ◀ نظّف الأسطح التي تلامس المواد الغذائية قبل كل استخدام.

## تجبُّب الأضرار المادية

- ◀ لا تشغّل أبدًا دون وجود خليط.
- ◀ لا تتجاوز الحد الأقصى لكميات المعالجة.
- ◀ لا تستخدم وعاء الخلط في المايكروويف أو في فرن الطهي.
- ◀ قبل الاستخدام، افحص وعاء الخلاط بحثًا عن أجسام غريبة وقم بإزالتها.
- ◀ لا تدخل أيّ أعراض خارج الكباس المرفق في وعاء الخلاط، من قبيل السكاكين أو الملاعق.

## التعرّف

### عرض عام

بعد إخراج كافة القطع من أغلفتها تأكد من خلوها من أضرار النقل وعدم نقصان أيّ منها.

### – الشكل 1

|    |   |
|----|---|
| 3  | أزرار البرامج المزودة بلمبات LED        |
| 4  | موضع حفظ سلك التوصيل الكهربائي          |
| 5  | مجموعة السكين EasyKlick مع عنصر الإحكام |
| 6  | التدريب                                 |
| 7  | غطاء ذو فتحة تعبئة                      |
| 8  | فتحة السكب                              |
| 9  | كوب القياس                              |
| 10 | بيان تأمين قفل الغطاء                   |
| 12 | الغطاء المزود بفتحة للشرب قابلة للغلق   |
| 13 | حلقة الإحكام                            |
| 14 | وعاء الخلط To-Go                        |
| 15 | وليجة السكين To-Go                      |
| 16 | حاوية للقطاعة متنوعة الاستخدامات        |
| 17 | مثبت سكين مع سكين تفتيت وطن             |
| 1  | حسب تجهيز الجهاز                        |

## الرموز

تجد هنا نظرة عامة على الرموز الموجودة على جهازك.

|   |   |
|---|---|
| A | الجهاز الأساسي                                |
| B | وعاء الخلاط                                   |
| C | وعاء الخلط مع وليجة السكين To-Go <sup>1</sup> |
| D | القطاعة متنوعة الاستخدامات                    |
| 1 | مفتاح دوار                                    |
| 2 | بيان الحالة (لمبة LED)                        |
| 1 | حسب تجهيز الجهاز                              |

- عبّئ وعاء الخلاط ووعاء الخلط المحمول بالترتيب التالي: السوائل، ثم البذور والمكسرات، ثم الفاكهة والخضراوات الطازجة، ثم الخضراوات الورقية، ثم الفاكهة والخضراوات المُجمّدة، ثم الثلج.
- قطع المُكوّنات إلى مُكعّباتٍ بحجم 2 سم تقريباً قبل الخلط في وعاء الخلاط. قطع إلى الخلط المحمول أو القطاعة متنوعة الاستخدامات.
- استخدم التشغيل اللحظي، كي تخلط المُكوّنات فقط لوهلةٍ قصيرةٍ أو على فتراتٍ زمنية.

### نصب الجهاز

1. ضع الجهاز على سطح تشغيل ثابت ومستوى ونظيف وناعم.
2. اضبط كابل الشبكة الكهربائية بمقدار الطول المطلوب.
  - لاخترال طول الكابل، ادفع الكابل إلى داخل درج تخزين الكابل.
  - لإطالة طول الكابل مرةً أخرى، اسحب الكابل من درج تخزين الكابل.
3. لا تدخل قابس الجهاز في المقبس.

### تحضير وعاء الخلاط

#### ملاحظات

- افحص عنصر الإحكام في مجموعة السكين إيزي كليك. أعد تركيب عنصر الإحكام المخلوع مرةً أخرى.
- يظل عنصر الإحكام في مجموعة السكين إيزي كليك من أجل التنظيف. إذا كان عنصر الإحكام متضرراً أو غير مركب بشكل صحيح فقد يتسرب السائل.

← الشكل 2 - 4

### تحضير المواد الغذائية باستخدام وعاء الخلاط

← الشكل 5 - 10

### إضافة المكونات

← الشكل 11 - 14

### استخدام الكباس

← الشكل 15 - 16

### تفريغ وعاء الخلط

← الشكل 17 - 19

| الرمز | الشرح               |
|-------|---------------------|
| ▲▼    | علامات تحديد الموضع |
| <🔒    | فتح قفل التأمين.    |
| >🔒    | غلق قفل التأمين.    |

### مفتاح دوار

تستطيعُ بواسطة المفتاح الدوار بدء المعالجة وإيقافها واختيار السرعة.

| الرمز | الشرح   |
|-------|---|
| 0     | أطفئ الجهاز.  |
| on    | تشغيل الجهاز.   |
| min   | السرعة الدنيا: خلط المواد الغذائية، التي لا يُفترض تفتيتها.             |
| max   | السرعة القصوى: خلط المواد الغذائية وهرسها واستحلابها وترغيتها وتفتيتها. |
| pulse | التبديل اللحظي: السرعة القصوى، طالما ظل المفتاح الدوار في هذا الموضع.   |

**نصيحة:** يمكنك ضبط السرعة بين min و max دون تدريج.

### أنظمة الأمان والسلامة

#### التأمين ضد التشغيل الخاطئ

يحول التأمين ضد التشغيل الخاطئ دون تشغيل جهازك على نحو غير مرغوب. يمكن تشغيل الجهاز واستخدامه عند تركيب وعاء الخلاط بشكل صحيح وتأمين قفل الغطاء.

#### التأمين ضد التحميل الزائد

يحول التأمين ضد التحميل الزائد دون تضرر المحرك ومكوّنات تركيبة أخرى من جراء تحميل مرتفع للغاية.

### الاستعمال

#### إرشادات عامة

- انتبه إلى الإرشادات كي يمكنك استخدام جهازك بصورة مثالية.
  - انتبه إلى الكميات وأوضاع الضبط وفترات المعالجة الموصى بها والإرشادات الأخرى.
- ← "أمثلة تطبيقية"، صفحة 145



## 4. ضع المفتاح الدوّار على 0. ← الشكل 39

**نصيحة:** كي توقف البرنامج مبكرًا، إما أن تضغط زرّ برنامج أو تضع المفتاح الدوار على 0.

### نظرة عامة على التنظيف

نظّف كافة الأجزاء على الفور بعد الاستخدام، حتى لا تجف البقايا.

- ◀ لا تستخدم مواد تنظيف محتوية على الكحول أو الإيثانول.
- ◀ لا تستخدم أي أغراض معدنية حادة أو مدببة.
- ◀ لا تستخدم أية فوط أو مواد تنظيف خادشة.
- ◀ تجنب خلع مجموعة السكين بينما الشفرات موجهة لأسفل.

**نصيحة:** استخدم برنامج التنظيف كي تُنظّف وعاء الخلاط تنظيفًا أوليًا.

← "البرامج الأوتوماتيكية"، صفحة 145

نظّف الأجزاء المفردة كما هو مبين في الجدول.

← الشكل 40

### التحضير للتنظيف

افصل الأجزاء المرغبة قبل التنظيف.

← الشكل 41 - 44

### أمثلة تطبيقية

**ملاحظة:** في حالات الأمثلة المُميّزة بالعلامة ① الواردة في الجداول، اترك الجهاز يبرد إلى درجة حرارة الغرفة بعد 3 دورات تشغيل!

التزم بمراعاة البيانات والقيم المذكورة في الجداول.

### وعاء الخلاط

← الشكل 45

### ملاحظة

- القيود على المعالجة في وعاء الخلاط: لا تقم بتقطيع مكونات، مثل اللوز والبصل والبقدونس واللحم.
- خلط المواد الدهنية مثل زبدة الفول السوداني أو زبدة جوز الهند أو زبدة الجوز ممكن فقط بواسطة المدك.
- لا يستطيع الخلاط إعداد المايونيز.
- لا تُلخّط أبدًا مُكوّناتٍ دون سائل.

## تحضير المواد الغذائية باستخدام وعاء الخلط To-Go

← الشكل 20 - 27

### معالجة المواد الغذائية باستخدام القطاعة متنوعة الاستخدامات

← الشكل 28 - 34

### البرامج الأوتوماتيكية

تتحكّم البرامج الأوتوماتيكية في السرعة ومدة المعالجة لتطبيقاتٍ مختلفة.

### أزرار البرامج

تبدأ تشغيل البرنامج الأوتوماتيكيّ المرغوب باستخدام أزرار البرامج.

| زر البرنامج | الوظيفة                      |
|-------------|------------------------------|
| Clean       | التنظيف المسبق لوعاء الخلاط. |
| Smoothie    | إعداد مشروبات سموزي.         |
| Ice Crush   | تفتيت مكعبات الثلج.          |

**ملاحظة:** انتبه في النظرة العامة التالية إلى قيود البرامج حسب الجزء العلويّ المُختار.

← الشكل 35

### استخدام البرامج

**الشرط:** يُجهّز الجهاز ووعاء الخلاط ووعاء الخلط المحمول.

← "الاستعمال"، صفحة 144

1. اضبط المفتاح الدوار على on.

← الشكل 36

✓ يضيء بيان الحالة (لمبة LED) بالمفتاح الدوار.

2. اضغط زر البرنامج المرغوب.

← الشكل 37

✓ يختفي بيان الحالة وتضيء لمبة الليد في زر البرنامج المُختار.

3. عندما تُبلغ نهاية البرنامج، يُوقف الجهاز المعالجة.

← الشكل 38

✓ تنطفئ لمبة الليد في زر البرنامج ويضيء بيان الحالة (ليد) في المفتاح الدوار.

- القطاعة متنوعة الاستخدامات ليست مناسبة لإنتاج زبدة البندق.
- القطاعة متنوعة الاستخدامات ليست مناسبة للتفتيت الناعم للحوم، مثلاً لإعداد صلصة البولونيز.

## التغلب على الاختلالات

### الجهاز لا يعمل.

- لم يتم إدخال قابس كابل الكهرباء.
- ◀ وصل الجهاز بشبكة الكهرباء.
- انطلاق مصهر في صندوق المصاهر.
- ◀ افحص المصهر الكهربائي في صندوق المصاهر.
- الإمداد بالتيار الكهربائي منقطع.
- ◀ افحص ما إذا كانت إضاءة الغرفة أو الأجهزة الأخرى في الغرفة تعمل.

### يومض بيان الحالة (LED).

- الغطاء أو وعاء الخلاط ليسا مُحكمين أو أزيلا في أثناء المعالجة.
- ◀ اضبط المفتاح الدوار على on.
- 1. ضع وعاء الخلاط على الجهاز الأساسي وأدره في اتجاه حركة عقارب الساعة حتى يستقر في مكانه.
- 2. أدر الغطاء في الاتجاه  حتى يستقر في مكانه.
- ✓ يتغير لون بيان تأمين قفل الغطاء من الأحمر إلى الأخضر.

- تم إلغاء البرنامج باستخدام المفتاح الدوار.
- ◀ اضبط المفتاح الدوار على on.

### الجهاز يصدر صوت طنين.

- تعرضت السكين للإعاقة أو ثقيلة الحركة.
- ◀ اضبط المفتاح الدوار على 0.
- ◀ أزل العائق.

### الجهاز يتوقف عن العمل أثناء الاستخدام.

- كمية المعالجة كبيرة للغاية أو مدة المعالجة كانت طويلة للغاية.
- ◀ اضبط المفتاح الدوار على 0.
- ◀ قم بتقليل الكمية الجاري تحضيرها.
- ◀ اترك الجهاز يبرد إلى درجة حرارة الغرفة.

- اخلط المواد الغذائية الصلبة مع كمية كافية من السائل.
- امزج المواد الغذائية البودرة مع كمية كافية من السائل قبل الخلط أو قم بإذابتها في سائل بالكامل. المواد الغذائية البودرة، مثل السكر المطحون، مسحوق الكاكاو، فول الصويا المحمص والدقيق ومسحوق البروتين.
- عبئ المُكوّنات بالترتيب التالي: السوائل، ثم المنتجات الجافة، ثم الفاكهة والخضراوات الطازجة، ثم الخضراوات الورقية، ثم الفاكهة والخضراوات المُجمّدة، ثم الثلج.
- عندما لا تدور المُكوّنات وتختلط جيّداً في وعاء الخلاط، استخدم الكباس كي تضغط المُكوّنات إلى الأسفل.

### وصفة مقترحة

### مشروب رياضي

المُكوّنات:

- 250 ج عسل (بارد، 7-9 °م)
- 5 ج قرفة
- 200 ج حليب (دافئ، 65 °م)
- التحضير:
- أضف العسل والقرفة في الخلاط.
- اخلط المكونات 5 ثوان على الدرجة max.
- أضف الحليب.
- اخلط المكونات 5 ثوان على الدرجة max.

### وعاء الخلاط المحمول

← الشكل 46

### القطاعة متنوعة الاستخدامات

← الشكل 47

### ملاحظة

قيود المعالجة في القطاعة متنوعة الاستخدامات:

- لا تقم بطحن المواد الغذائية الجافة للغاية أو الصلبة التي يزيد حجمها عن حبوب القهوة. المواد الغذائية غير المناسبة مثل جوزة الطيب والزنجبيل الجاف.
- فتت 50 ج بحدٍ أقصى من المواد الغذائية الصلبة بأقصى سرعة لمدة 1 ث أو 1 - 5 نبضات بحدٍ أقصى، ما لم يُذكر خلاف ذلك في جدول الوصفات.
- لا تطحن السكر.
- تجنب تفتيت مكعبات الثلج.

ar التخلص من الجهاز القديم

## البرنامج لا يبدأ العمل.

المفتاح الدوار لا يثبت على on.

◀ اضبط المفتاح الدوار على on.

تم إلغاء البرنامج باستخدام زر البرنامج.

1. اضبط المفتاح الدوار على on.

2. اضغط على زر البرنامج المرغوب.

## السائل يتسرب من مجموعة السكين.

عنصر الإحكام غير موجود بين وعاء الخلط ومجموعة السكين.

◀ قم بتركيب عنصر الإحكام بمجموعة السكين EasyKlick.

✓ يجب أن يستقر عنصر الإحكام في المجرى.

✓ وتشير شفاة الإحكام باتجاه وعاء الخلط.

✓ يجب أن يكون سطح الإحكام الأملس هو الملتصق بمجموعة السكين EasyKlick.

## لا يمكن وضع وعاء الخلط المحمول الذي تم

تجميعه على الجهاز الأساسي.

لم يتم ربط مجموعة السكين المحمولة بشكل صحيح وقفل الأمان يعمل على منع التركيب.

◀ أدر مجموعة السكين المحمولة في اتجاه حركة عقارب الساعة حتى النهاية.

← الشكل 21

يجب أن تتواجه العلامتان ▼ و ▲ معًا.

## الغطاء الموجود على وعاء الخلط المحمول

غير محكم الغلق.

إطار الإحكام غير موجود في الغطاء.

◀ قم بتركيب إطار الإحكام.

## يتعدّر تركيب القطاعة متنوعة

الاستخدامات المُجمّعة على الجهاز

الأساسي.

لم يتم ربط مجموعة السكين بشكل صحيح وقفل الأمان يحول دون التركيب.

◀ أدر مجموعة السكين في اتجاه حركة عقارب الساعة حتى المصدر.

← الشكل 29

يجب أن تتواجه العلامتان ▼ و ▲ معًا.

## التخلص من الجهاز القديم

1. انزع القابس الكهربائي من كابل الكهرباء.

2. اقطع كابل الكهرباء.

3. تخلّص من الجهاز بطريقة لا تضر بالبيئة.

يمكنك الحصول على المعلومات الخاصة بأحدث سبل التخلص من المخلفات لدى تاجر المتخصص أو لدى إدارة البلدية أو المدينة التي تتبع لها.



هذا الجهاز مطابق للمواصفة الأوروبية 2012/19/المجموعة الاقتصادية الأوروبية الخاصة بالأجهزة الكهربائية

والإلكترونية القديمة (waste electrical and electronic equipment - WEEE).

وهذه المواصفة تحدد الإطار العام لقواعد تسري في جميع دول الاتحاد الأوروبي بخصوص استعادة الأجهزة القديمة وإعادة استغلالها.

## خدمة العملاء

يمكن الحصول على قطع غيار أصلية ذات صلة بالوظيفة وفقًا لتوجيهات التصميم الإلكتروني ذات الصلة من خدمة العملاء لمدة 7 سنوات على الأقل من تاريخ استلام العميل للسلعة أو تاريخ تفعيل الضمان للسلع التي تحتاج إلى تركيب أو تشغيل<sup>1</sup> سوف تحصل على معلومات مفصلة حول فترة الضمان وشروطه في بلدك لدى خدمة العملاء الخاصة بنا أو لدى التاجر الذي تتعامل معه أو على موقعنا الإلكتروني. تجد بيانات الاتصال بخدمة العملاء في فهرس خدمة العملاء المرفق أو على موقعنا الإلكتروني.



## Thank you for buying a Bosch Home Appliance!

Register your new device on MyBosch now and profit directly from:

- **Expert tips & tricks for your appliance**
- **Warranty extension options**
- **Discounts for accessories & spare-parts**
- **Digital manual and all appliance data at hand**
- **Easy access to Bosch Home Appliances Service**

Free and easy registration – also on mobile phones:

**[www.bosch-home.com/welcome](http://www.bosch-home.com/welcome)**

**BOSCH**  
HOME APPLIANCES  
**SERVICE**

## Looking for help? You'll find it here.

Expert advice for your Bosch home appliances, help with problems or a repair from Bosch experts.

Find out everything about the many ways Bosch can support you:

**[www.bosch-home.com/service](http://www.bosch-home.com/service)**

Contact data of all countries are listed in the attached service directory.

### **BSH Hausgeräte GmbH**

Carl-Wery-Straße 34  
81739 München, GERMANY  
[www.bosch-home.com](http://www.bosch-home.com)

A Bosch Company



**8001306171** (040327)

de, en, fr, it, nl, da, no, sv, fi, es, pt, el, tr, pl, uk, ru, ar

Valid within Great Britain:  
Imported to Great Britain by  
BSH Home Appliances Ltd.  
Grand Union House  
Old Wolverton Road  
Wolverton, Milton Keynes  
MK12 5PT  
United Kingdom